

CROSSCALL™
OUTDOOR MOBILE TECHNOLOGY

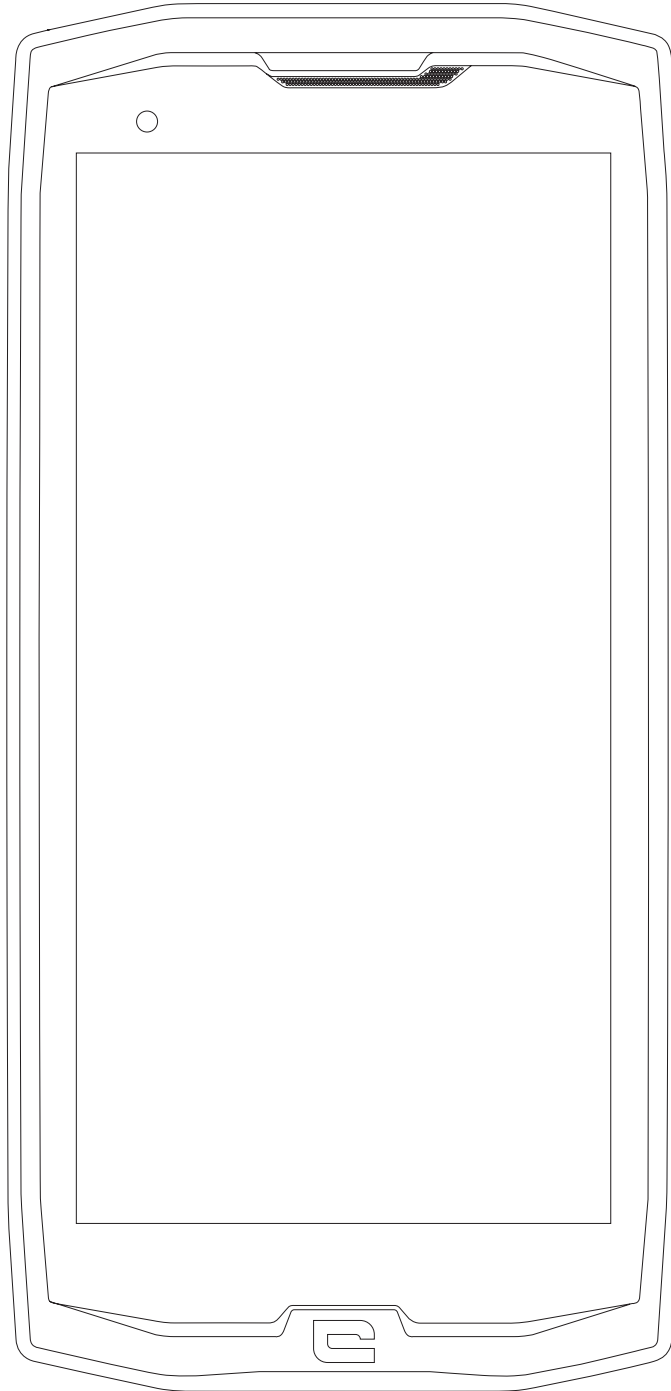

CORE-X4

TABLE DES MATIÈRES

LES AVANTAGES DU CORE-X4

Étanche.....	4
Résistant	4
Batterie longue durée.....	4
Accessoires	5
Certifié MIL-STD-810G	5

PRÉSENTATION DU TÉLÉPHONE

Caractéristiques techniques.....	6
----------------------------------	---

PREMIERS PAS

Installation de la carte SIM	7
Mise en marche et extinction du téléphone.....	7-8

LES ATOUTS DU CORE-X4

X-LINK™*	8
Le système de fixation X-BLOCKER.....	8
Application X-SENSORS	9
Touches programmables	9
X-SAFE	9-12
Conseils pour utiliser votre CORE-X4 sous l'eau.....	12
Fonction Touch-lock	12-13
Conseil : après une immersion.....	13
Astuces pour utiliser au mieux votre CORE-X4	13
Supprimer des applications ouvertes en un seul clic	13
Basculer facilement d'une application à l'autre :	13
Mode Écran partagé	13
Configurer plusieurs langues.....	13
Ajouter un utilisateur	13
Batterie	13
Charge de la batterie	13
Mode économie d'énergie	14-15
Mode économiseur de batterie	15
Conseils et précautions à prendre pour charger votre batterie.....	15-16

SE FAMILIARISER AVEC LE TÉLÉPHONE

Utilisation de l'écran tactile.....	17-18
Centre de notification	18-19
Verrouillage et déverrouillage de l'écran.....	19
Personnalisation de l'écran d'accueil	19
Modification de la date et de l'heure	20
Gestion des appareils et des données	20

UTILISATION DE VOTRE TÉLÉPHONE

Écran d'accueil.....	20
Barre d'état.....	21
Widgets	21

*Technologie Magconn

Icônes d'applications	21
Téléphone	21
Contacts	22
Messages.....	23
Appareil photo.....	23
Galerie	23-24
Calculatrice.....	24
Musique	24
Navigateur	25
E-mail	25
Mises à jour système	25

MESURES DE SÉCURITÉ

Informations générales relatives à la sécurité	25-27
Informations relatives à l'étanchéité	27-28
Dispositifs médicaux	28
Sécurité routière	29
Alimentation et charge.....	29-30
Protection de votre audition	30
Protection de l'environnement.....	30-31
Nettoyage et entretien	31
Appels d'urgence	31
Recommandations pour réduire l'exposition de l'utilisateur aux rayonnements.....	31-32

INFORMATIONS COMPLÉMENTAIRES

Conformité	32
Bandes de fréquence et puissance.....	33
Informations relatives aux accessoires et logiciels.....	34
Débit d'absorption spécifique (DAS).....	34
Droits d'auteur	35

ANNEXE

Informations importantes	35
Garantie	35-36

FR

Merci d'avoir choisi Crosscall et d'avoir acheté ce smartphone.

Le guide d'utilisation vous permettra de vous familiariser avec votre nouvel appareil.

LES AVANTAGES DU CORE-X4



ÉTANCHE

Doté d'un indice de protection IP68, le CORE-X4 vous accompagne dans toutes vos activités, qu'elles aient lieu en pleine mer (il résiste à une immersion de plus de 30 minutes à 2 mètres de profondeur) ou en montagne sous une pluie battante (il reste toujours parfaitement fonctionnel grâce à son écran doté de la technologie Wet Touch).



RÉSISTANT

Le CORE-X4 bénéficie d'une protection en TPU (polyuréthane thermoplastique) tout autour de son cadre, pour une absorption des chocs renforcée. La bordure en polycarbonate sur les côtés de l'écran et de l'appareil photo assure une protection optimale, et son verre Gorilla® Glass 3 permet à l'écran de résister aux chutes (essai de chute à 2 mètres sur 6 faces) et aux rayures (essai de rayures dans des conditions extrêmes d'utilisation).



BATTERIE LONGUE DURÉE

Grâce à sa batterie de 3 850 mAh qui lui confère une autonomie de plusieurs jours, votre téléphone ne vous laissera jamais tomber. Même en utilisation intensive (GPS, photos, etc.), vous pouvez profiter de vos activités extérieures plus longtemps sans avoir à vous soucier de l'épuisement de la batterie. Grâce à son connecteur magnétique X-LINK™*, elle peut être rechargée sans fil, sans aucun câble.

*Technologie Magconn



ACCESSOIRES

Les encoches du X-BLOCKER sont directement intégrées dans la conception du téléphone afin qu'il puisse se connecter à l'écosystème d'accessoires X-LINK™* (connecteur magnétique qui permet de raccorder le CORE-X4 à divers accessoires, dont certains assurent même des fonctions de charge ou de transfert de données). Le X-BLOCKER est une fonctionnalité unique qui garantit une parfaite fixation de votre smartphone, afin de l'empêcher de tomber pendant l'utilisation, même sur les terrains les plus accidentés (quad, vélo de cyclo-cross, ski, etc.). Tous ces accessoires ouvrent la voie à toute une série de nouvelles possibilités !

LE CORE-X4 EST CERTIFIÉ MIL-STD-810G

La norme militaire MIL-STD-810G a été créée par l'armée américaine afin de reproduire les conditions d'utilisation d'appareils électroniques sur le terrain dans des conditions extrêmes. Le CORE-X4 a été testé en laboratoire pour résister à des environnements extérieurs exigeants et hostiles. Il a subi les 13 tests suivants : une décompression rapide de 12 192 m d'altitude à 2 438 m en moins de 15 secondes, des températures de fonctionnement extrêmement basses et élevées (de - 25 °C/- 13 °F à 51 °C/124 °F), un choc thermique, la glace et la pluie verglaçante, l'humidité, le rayonnement solaire (UV), la pluie, le brouillard salin, la contamination par un liquide, les vibrations, les chocs et les fortes accélérations. Le CORE-X4 est adapté à toutes les situations les plus exigeantes : sauts en parachute, parapente, aviation, kayak extrême, cyclisme, quad, moto, 4x4 et jet-ski, ainsi qu'aux hautes températures, au froid extrême et aux fortes pluies. Il est également adapté à une utilisation en laboratoire, ainsi qu'au secteur du bâtiment.

*Technologie Magconn

PRÉSENTATION DU TÉLÉPHONE

Présentation de l'appareil

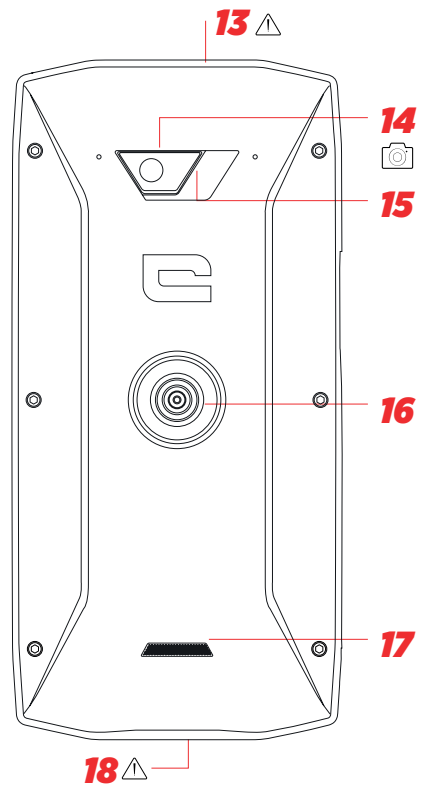
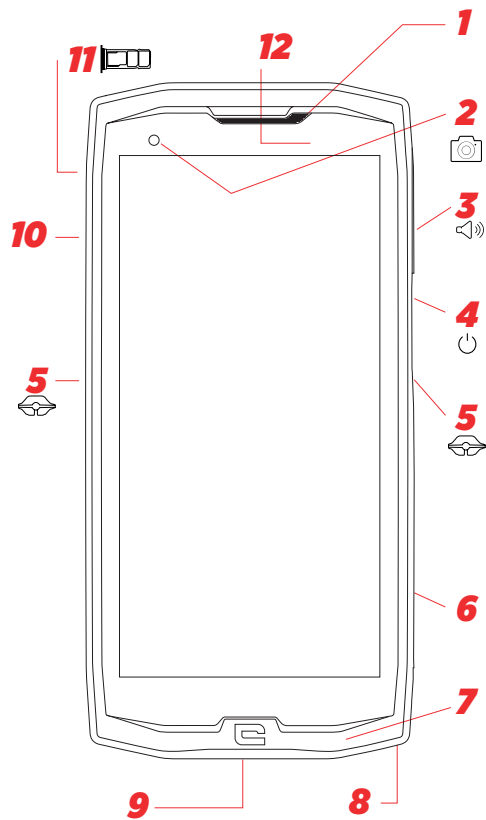

1. Haut-parleur
2. Appareil photo avant 8 MP
3. Bouton de réglage du volume +/-
4. Bouton marche/arrêt + empreinte digitale
5. Encoches X-BLOCKER
6. Touche programmable 1
7. Microphone
8. Espace pour la lanière
9. Port USB de type C
10. Touche programmable 2

11. Tiroir d'insertion de la carte micro-SD ou de la double carte SIM
12. Capteur de luminosité
13. Prise pour écouteurs (capuchon étanche – maintenez-le toujours correctement fermé !)
14. Appareil photo Fusion4 48 MP
15. Flash
16. X-LINK™*
(fixation / charge / transfert de données)
17. Haut-parleur
18. USB de type C (capuchon étanche – maintenez-le toujours correctement fermé !)

Comment installer une lanière

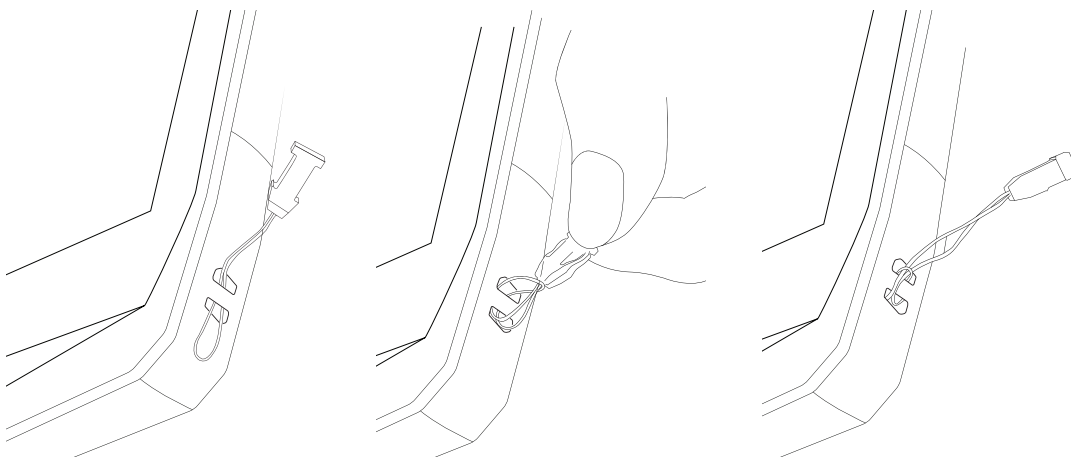

*Technologie Magconn

PREMIERS PAS

Installation de la carte SIM

1. Vérifiez que votre appareil est éteint
Si ce n'est pas le cas, éteignez-le en appuyant sur le bouton Marche/Arrêt
2. Ouvrez le tiroir à l'aide de l'outil d'éjection de carte SIM fourni
 - a. Prenez l'outil fourni
 - b. Insérez-le dans l'orifice, comme indiqué ci-dessous, pour extraire le tiroir de son logement.

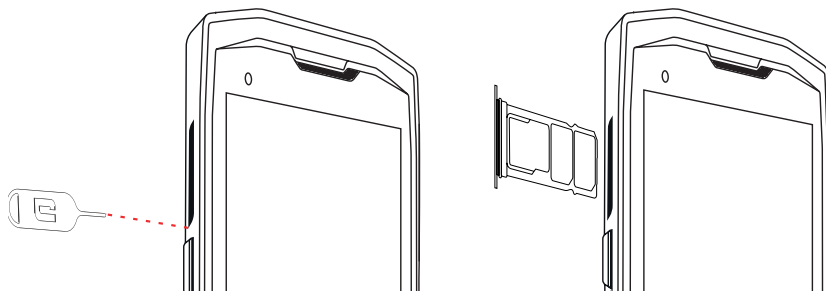

3. Retirez complètement le tiroir, la partie métallique dirigée vers le haut
4. Insérez les cartes SIM
 - a. Insérez la carte SIM, face vers le bas, dans le plus petit compartiment

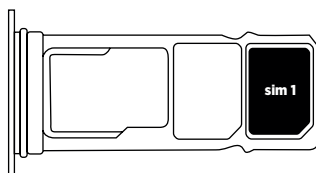

- b. Si vous le souhaitez, insérez une deuxième carte SIM (ou une carte SD de 512 Go maximum), face vers le bas, dans le plus grand compartiment.

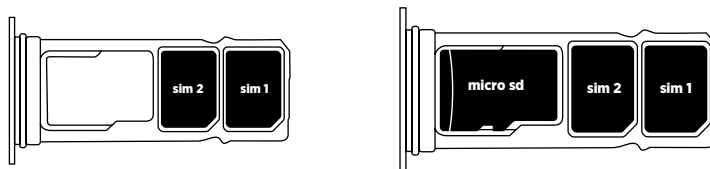

5. Replacez le tiroir dans le téléphone
 - a. Vérifiez que les cartes sont correctement alignées.
 - b. Vérifiez que le tiroir est correctement aligné avec la fente du téléphone lorsque vous l'insérez.
 - c. Insérez le tiroir et enfoncez-le, comme indiqué ci-dessous.

Attention : Afin de garantir l'étanchéité de votre smartphone, veillez à ce que le tiroir soit complètement inséré et verrouillé.

MISE EN MARCHÉ ET EXTINCTION DU TÉLÉPHONE

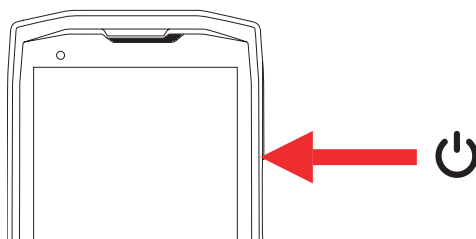

1. Appuyez sur ce bouton pour allumer ou verrouiller l'écran.
2. Appuyez sur ce bouton et maintenez-le enfoncé pour allumer ou éteindre l'appareil.
3. Appuyez simultanément sur ce bouton et sur le bouton Volume «-» pour effectuer une capture d'écran.

Mise en marche du téléphone

Appuyez sur le bouton **marche/arrêt** et patientez quelques secondes jusqu'à ce que l'écran s'allume.

Lorsque vous allumez votre téléphone pour la première fois ou après avoir effectué une réinitialisation des données, suivez les instructions s'affichant sur l'écran pour configurer votre appareil.

Extinction du téléphone

Maintenez le bouton marche/arrêt enfoncé jusqu'à ce que le menu contextuel s'affiche, puis sélectionnez  pour l'éteindre.

LES ATOUTS DU CORE-X4



X-LINK™*

LE SYSTÈME INTELLIGENT DE FIXATION MAGNÉTIQUE

Ce connecteur magnétique, situé à l'arrière de votre smartphone, permet de fixer et de connecter votre smartphone aux accessoires exclusifs X-LINK™*.

Il permet également de charger (2 A) et/ou de transférer des données avec la fonction OTG (On The Go) (une fois connecté aux accessoires compatibles)

X-BLOCKER

Dans les situations exigeant un maximum de maintien, cet accessoire exclusif fourni avec votre CORE-X4 garantit la fixation parfaite de votre smartphone sur les accessoires compatibles. Il se fixe facilement sur les encoches latérales de votre téléphone portable. Son revêtement siliconé réduit les vibrations causées par les chocs.

Avant de commencer toute activité, vérifiez que le X-Blocker est parfaitement engagé dans les deux encoches du téléphone

Découvrez la gamme complète d'accessoires compatibles avec X-LINK™* et X-BLOCKER sur www.crosscall.com

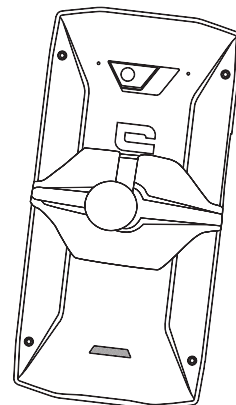
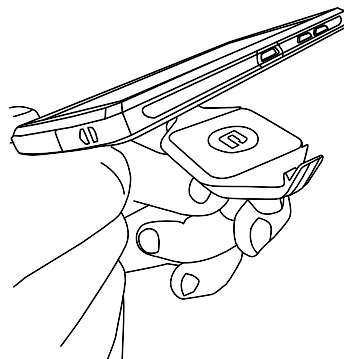
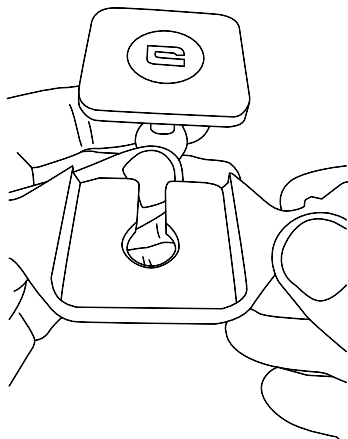

*Technologie Magconn

L'APPLICATION X-SENSORS

Lorsque vous ouvrez l'application pour la première fois et avant de l'utiliser, veuillez lire et accepter les conditions générales d'utilisation en cliquant sur « Accepter ».

Cette application vous fournit des informations sur les capteurs intégrés à votre téléphone portable.

Le magnétomètre : il assume la fonction de boussole, et mesure l'orientation du téléphone par rapport au nord magnétique. Calibrez votre boussole en suivant les instructions à l'écran.

L'accéléromètre : il vous permet de mesurer et d'observer l'accélération du téléphone selon 3 axes. Il utilise l'intégration mathématique pour mesurer la vitesse de déplacement de l'appareil tout en suivant sa position.

GPS : position de l'appareil et précision du signal GPS. Vous pouvez connaître le nombre de satellites à portée ainsi que votre position précise.

Capteur de proximité : cette fonction permet d'éteindre l'écran pendant les appels téléphoniques lorsque le téléphone est placé près de l'oreille.

Capteur de luminosité : il mesure l'intensité de la lumière projetée sur l'écran du téléphone.

Bluetooth (4.2) et réseaux (2G, 3G et 4G) : ils indiquent la présence et la force des réseaux de communication.

État de la batterie : cette fonction fournit une indication visuelle et instantanée du taux de charge/décharge de la batterie.

TOUCHES PROGRAMMABLES

Dans **Paramètres > Boutons >** sélectionnez la fonction que vous souhaitez attribuer à ces touches. Pour chaque bouton, sélectionnez la touche « action » et « mode ».

Par défaut, la touche grise est programmée pour lancer l'application photo, tandis que la touche rouge est programmée pour lancer l'application X-SAFE.

X-SAFE



X-SAFE est une application incluse dans le smartphone de Crosscall qui permet d'alerter une personne en cas d'urgence.

ÉTAPE 1 : PARAMÈTRES X-SAFE

1. Ouvrez l'application X-SAFE

FR

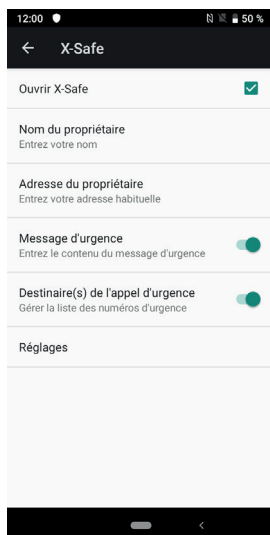

2. Configurez les informations à transmettre en cas d'urgence : message et numéro de téléphone. Pour ajouter un numéro de téléphone, cliquez sur **:** > Ajouter un élément ou Ajouter un contact.

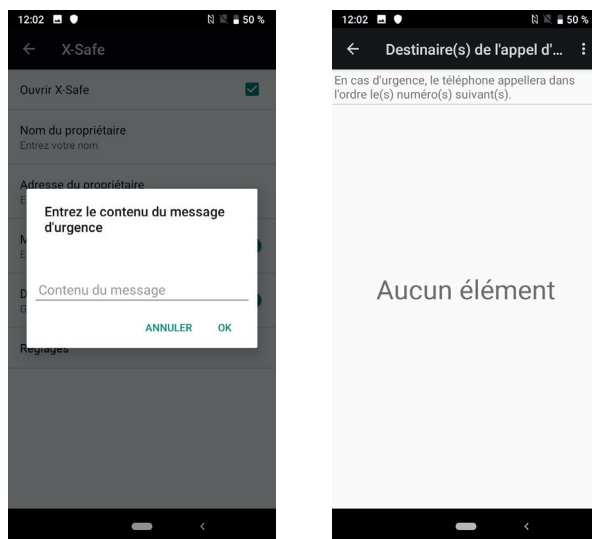

3. Assurez-vous que la case « Ouvrir X-SAFE » est cochée.

ÉTAPE 2 : ASSOCIATION ENTRE X-SAFE ET LE BOUTON DÉDIÉ

1. Allez dans **Paramètres > Boutons**.

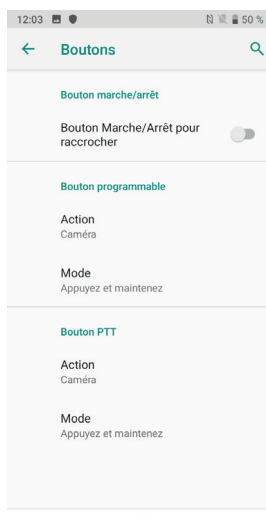

2. Cliquez sur **Action** pour le bouton programmable choisi puis sélectionnez la fonction X-SAFE

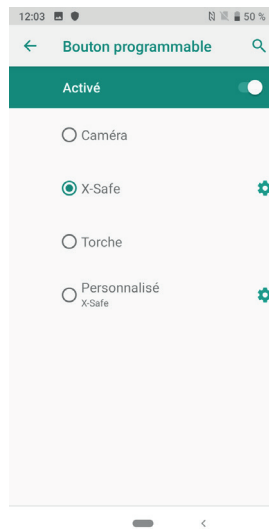

3. Revenez au menu des boutons et cliquez sur **la touche mode** puis sélectionnez le mode de votre choix.

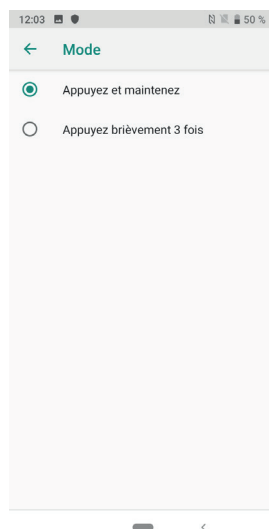

ÉTAPE 3 : LANCER UNE ALERTE

Exemple lorsque la fonction X-Safe est associée au bouton programmable 1 :

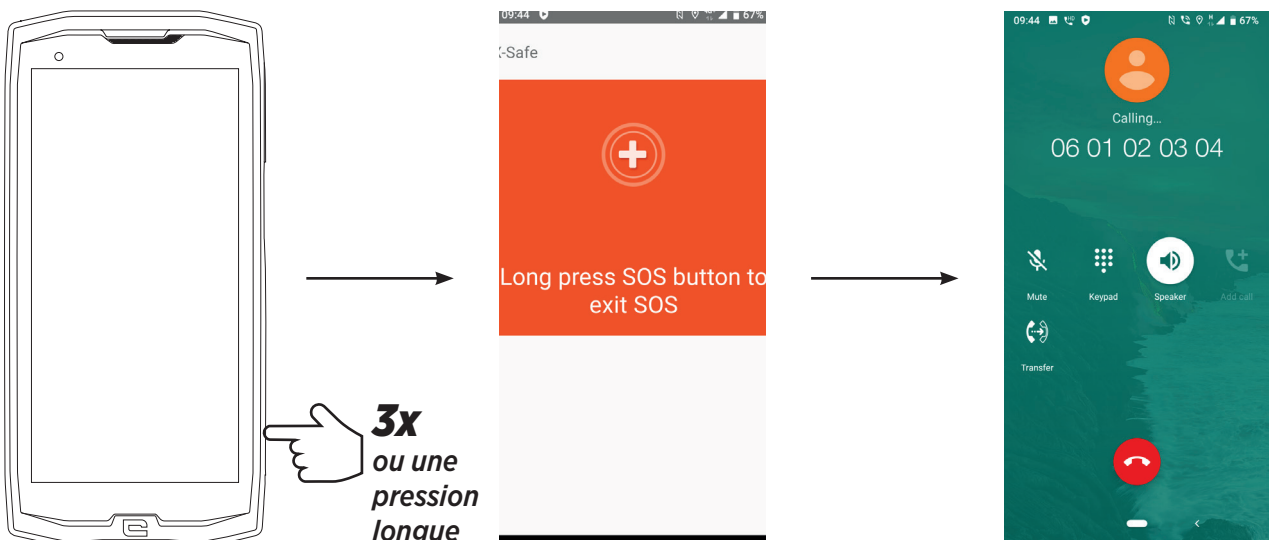

Nous vous conseillons vivement de lancer une alerte afin de vérifier que la configuration de votre application X-SAFE est opérationnelle. Un compte à rebours en lancé. L'utilisateur peut interrompre l'alerte en appuyant sur le bouton. À la fin du compte à rebours, un appel est automatiquement envoyé à la personne sélectionnée au préalable.

AVERTISSEMENTS

Toute activité est potentiellement dangereuse et peut parfois occasionner des blessures ou un décès. L'Utilisateur des Applications est entièrement responsable de son activité et doit savoir anticiper les dangers potentiels. Il doit également savoir évaluer ses aptitudes physiques à pratiquer une activité. En particulier, si l'utilisation de l'image de pratiques sportives parfois extrêmes dans les moyens de communication et de promotion de l'appareil permet de démontrer la résistance et la performance de votre téléphone, elle ne doit EN AUCUN CAS inciter l'Utilisateur à pratiquer ces activités ou d'autres activités similaires.

LIMITATIONS DE RESPONSABILITÉ

L'accès et l'utilisation des Applications s'effectuent aux seuls risques de l'Utilisateur. Par conséquent, CROSSCALL ne saurait être tenu responsable de tout dommage découlant de l'accès et/ou de l'utilisation de l'Application et des informations qu'elle renferme. L'Utilisateur est également informé que CROSSCALL pourrait se voir contraint d'interrompre temporairement l'accès à l'Application pour des raisons techniques, notamment pour des besoins de maintenance. L'Utilisateur accepte ces interruptions et renonce à toute réclamation à cet égard.

L'Application et les Services sont fournis « en l'état » et « selon les disponibilités » sans aucune garantie. CROSSCALL met tout en œuvre pour garantir la fiabilité de l'Application et de son contenu. Toutefois, si l'Utilisateur remarque des erreurs ou des omissions, CROSSCALL lui serait reconnaissant de bien vouloir l'en informer à l'adresse suivante : sav@crosscall.com.

L'Utilisateur déclare connaître et accepter les caractéristiques et les limites du réseau de téléphonie mobile et du réseau Internet et, en particulier, les caractéristiques fonctionnelles et la performance technique des réseaux ; les problèmes liés à la connexion et/ou à l'accès aux réseaux et/ou sites Internet ; les problèmes liés à la disponibilité et à la congestion des réseaux ; les problèmes liés à la panne ou à la saturation des réseaux ; les problèmes liés à la durée d'acheminement, à l'accès aux informations en ligne, aux temps de réponse nécessaires pour afficher, consulter, interroger ou transférer des données ; les risques d'interruption ; l'absence de protection de certaines données contre un éventuel détournement ou piratage ; les risques de contamination par d'éventuels virus circulant sur lesdits réseaux, etc. pour lesquels CROSSCALL ne saurait être tenu responsable. L'Utilisateur reconnaît être informé des présentes clauses et dégage CROSSCALL de toute responsabilité en cas de décès, d'accident, de maladie et/ou tout type d'incident provoqué notamment par une pratique inappropriée.

CONSEILS POUR UTILISER VOTRE CORE-X4 SOUS L'EAU

Fonction Touch-lock

Pour prendre des photos, vous devez activer la fonction touch-lock  qui verrouille votre écran tactile (en mode photo, l'icône située en haut de votre écran). Vous pouvez

ensuite appuyer sur un bouton de réglage du volume pour prendre des photos (ou utilisez les touches programmables).

Conseil : après une immersion

après une immersion dans l'eau de mer, vous devez rincer votre portable dans de l'eau douce. Séchez soigneusement les caches et les connecteurs.

Il est possible que les fentes du haut-parleur et du microphone soient obturées par l'eau. Attendez quelques minutes avant de passer un appel pour retrouver un fonctionnement optimal.

ASTUCES POUR UTILISER AU MIEUX VOTRE CORE-X4

NOUVEAU : Supprimer les applications ouvertes en un seul clic :

Faites glisser votre doigt de bas en haut, et accédez au lieu où toutes les applications ouvertes sont enregistrées. Puis faites de nouveau glisser votre doigt de bas en haut sur l'application pour la retirer des applications ouvertes.

NOUVEAU : Basculer facilement d'une application à l'autre :

faites glisser votre doigt de bas en haut mais en diagonale. Vous passerez d'une application à l'autre.

Mode Écran partagé : ouvrir 2 fenêtres en même temps

Vous avez la possibilité de diviser votre écran en deux. Exemple : Youtube + Whatsapp. Une fois votre application ouverte, faites glisser votre doigt de bas en haut et accédez au lieu où toutes les applications ouvertes sont enregistrées.

Cliquez sur l'icône de l'application qui est située en haut de l'écran

Appuyez « écran partagé », puis sélectionnez la deuxième application.

*Toutes les applications ne sont pas compatibles avec le mode Écran partagé

Configurer plusieurs langues

Pour discuter et envoyer des messages dans plus d'une langue, vous pouvez configurer plusieurs langues de manière à ce que votre clavier s'adapte et corrige la langue actuellement utilisée.

Paramètres > Système > Langues et Saisir > Langues > +Ajouter une langue

Lorsque vous écrivez un message, appuyez simplement sur la barre d'espace puis sélectionnez la langue de votre choix.

Ajouter un Utilisateur

Dans la barre de notification, en cliquant sur l'icône , vous pouvez ouvrir un compte « invité ». Vous pouvez alors personnaliser votre interface et sélectionner les applications appropriées pour ce compte (jeux destinés aux enfants, compte dédié au travail, etc.)

BATTERIE

Durée de communication : 29 h 45 min

Durée de veille : 465 h

Durée du GPS* : 11 h

*activation des cartes GPS + DATA + GOOGLE + luminosité totale de l'écran

N.B. La consommation de la batterie peut être influencée par la qualité du réseau, la luminosité de l'écran, les connexions activées (Wi-Fi, Bluetooth, NFC), les services de localisation, etc.

Charge de la batterie

Veillez à la charger complètement avant la première utilisation, à l'aide du chargeur CA fourni.

i Ne chargez jamais votre téléphone en utilisant la connexion magnétique X-LINK™* et la connexion USB ensemble, sous peine d'écourter la durée de vie des équipements de votre téléphone.

1. Ouvrez le bouchon anti-poussière et raccordez le câble USB à l'adaptateur secteur USB, puis branchez l'extrémité du câble USB dans le port USB.
2. Branchez l'adaptateur secteur USB dans une prise électrique.
3. Une fois la batterie complètement chargée, débranchez le téléphone du chargeur. Débranchez d'abord le chargeur de l'appareil, puis débranchez-le de la prise murale électrique.

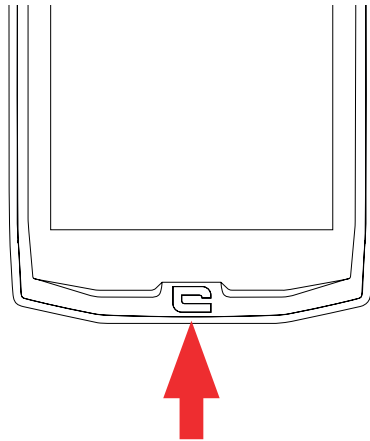

MODE ÉCONOMIE D'ÉNERGIE

Cette fonction limite les performances de votre téléphone aux fonctions de base (appels, SMS/MMS, Internet et SOS + 4 fonctions programmables). Elle désactive le wifi, le bluetooth et les données mobiles de façon à économiser la durée de vie de la batterie. L'écran passe en noir et blanc pour réduire la consommation d'énergie.

Accessible et configurable via :

Utilisez le raccourci dans la barre de notification (en faisant glisser votre doigt du haut vers le bas de l'écran), sur la deuxième page,  > Mode Économie d'énergie.

Pour désactiver le mode Économie d'énergie, cliquez sur  > Désactiver le mode Économie d'énergie.

Ou via la fenêtre pop-up lorsque la durée de vie de la batterie descend au-dessous de 20 %

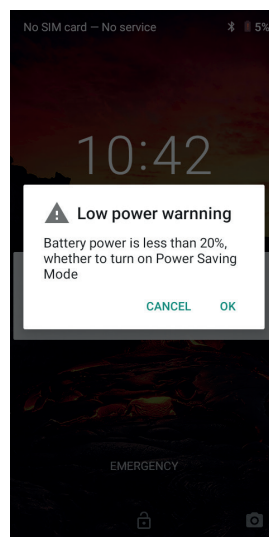

MODE ÉCONOMISEUR DE BATTERIE :

Ce mode est moins restrictif que le « mode Économie d'énergie ». Il réduit la luminosité de l'écran de votre téléphone et limite la performance du processeur de façon à économiser la batterie.

Accessible via la barre de notification (en faisant glisser votre doigt du haut vers le bas de l'écran), icône  économiseur de batterie.

Pour désactiver ce mode, appuyez de nouveau sur cette icône. Si vous maintenez cette icône enfoncée pendant quelques secondes, vous verrez s'afficher des informations sur l'état de votre batterie.

Conseils et précautions à prendre pour charger votre batterie

 La batterie est intégrée au téléphone et n'est pas amovible. Ne retirez pas la batterie vous-même.

- Utilisez uniquement des chargeurs, des batteries et des câbles approuvés. L'utilisation de chargeurs ou câbles non approuvés peut causer l'explosion de la batterie ou l'endommagement du téléphone.
- Évitez d'utiliser votre téléphone lorsqu'il est en charge. Ne recouvrez pas votre téléphone ou l'adaptateur électrique.
- Un raccordement incorrect du chargeur pourrait gravement endommager votre téléphone. Tout endommagement causé par une mauvaise utilisation n'est pas couvert par la garantie.
- Si l'alimentation CA est plus faible, le temps de charge risque d'être plus long.
- Si vous utilisez des chargeurs non conventionnels tels que des ordinateurs, le temps de charge risque d'être plus long.
- Veuillez charger la batterie avant la première utilisation du téléphone et débrancher le chargeur tout de suite après la fin de la première charge.
- Retirez le chargeur de la prise électrique lorsque le téléphone n'est pas en charge.

- Il est possible que le téléphone ne s'allume pas immédiatement si vous chargez une batterie épuisée. Après un certain temps de charge, le téléphone démarrera normalement.
- Le temps de charge peut varier selon la température ambiante et le niveau de batterie restant.
- Le téléphone peut être chargé en toute sécurité à une température comprise entre 0 °C et 40 °C. Toute charge effectuée à des températures inférieures à 0 °C ou supérieures à 40 °C peut compromettre la performance de la batterie et réduire sa durée de vie. Une charge prolongée à des températures extrêmes endommagera la batterie.
- Pendant la charge, le téléphone et le chargeur peuvent chauffer.

Ce phénomène est tout à fait normal et ne devrait pas diminuer la durée de vie ni les performances du téléphone. Si la batterie chauffe plus que d'habitude, arrêtez de la charger. Placez votre téléphone dans un endroit frais et laissez-le refroidir. Évitez le contact prolongé avec la surface de votre téléphone s'il chauffe.

i Les fonctionnalités de l'appareil varient selon votre emplacement, votre langue, votre opérateur et le modèle. Cet appareil est compatible avec la fonction OTG. Veuillez utiliser un câble OTG standard.

SE FAMILIARISER AVEC LE TÉLÉPHONE

Accueil:



Appuyez sur cette touche pour afficher l'écran d'accueil

Récent



Faites glisser votre doigt de bas en haut, et accédez au lieu où toutes les applications ouvertes sont enregistrées

Retour



Appuyez sur cette touche pour revenir à l'écran précédent

SE FAMILIARISER AVEC LE TÉLÉPHONE

Utilisation de l'écran tactile

Maîtrisez le fonctionnement de votre téléphone et de ses applications en quelques gestes simples.

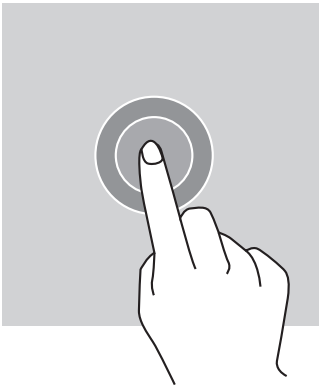

TAPOTEMENT

Pour ouvrir une application, sélectionner un élément de menu, appuyer sur une touche de l'écran tactile ou saisir un caractère à l'aide du clavier à l'écran, tapotez l'élément avec votre doigt.

PRESSION LONGUE

Placez votre doigt sur un élément ou sur l'écran et maintenez-le pendant 2 secondes pour accéder aux options disponibles.

GLISSEMENT

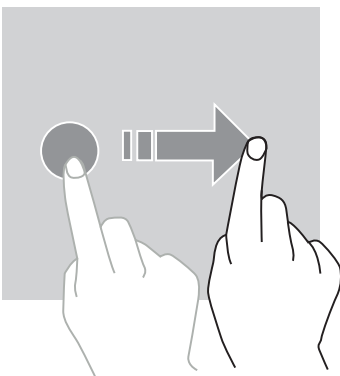

Faites glisser vers la gauche ou vers la droite sur l'écran d'accueil ou l'écran des applications pour afficher d'autres volets.

Faites glisser vers le haut et vers le bas pour faire défiler une page web ou une liste d'éléments.

ACTIONS AVEC DEUX DOIGTS

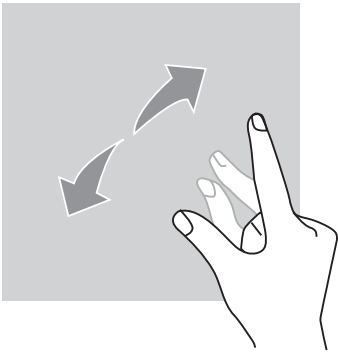

Commencez par rapprocher deux doigts puis éloignez-les pour zoomer sur une partie d'une page web, d'une carte ou d'une image.

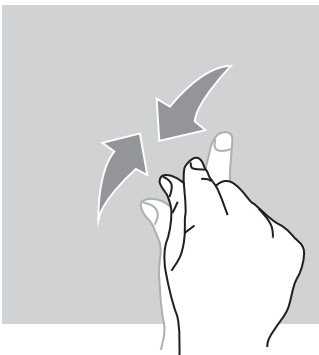

Rapprochez-les pour faire un zoom arrière.

DÉPLACEMENT

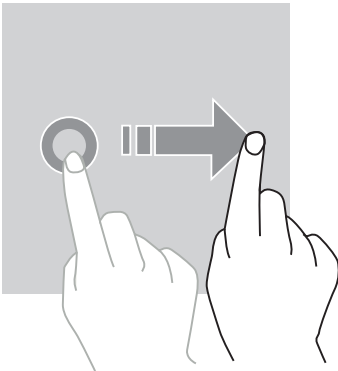

Pour déplacer un élément, placez votre doigt sur celui-ci, maintenez-le et faites-le glisser vers l'emplacement souhaité.

CENTRE DE NOTIFICATION

Ouverture du centre de notification

1. Faites glisser votre doigt vers le bas depuis le bord supérieur de l'écran pour ouvrir le centre de notification.
2. Faites de nouveau glisser votre doigt vers le bas depuis le bord supérieur de l'écran pour aller dans l'onglet des raccourcis.

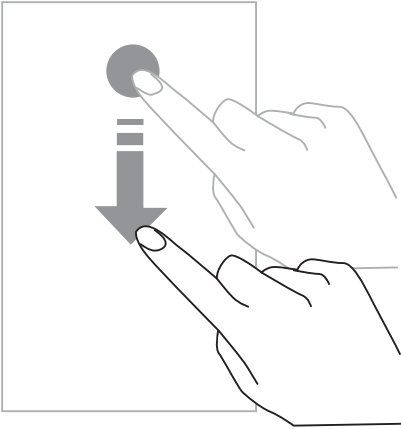

CONFIGURATION DES OPTIONS DE NOTIFICATION

1. Allez dans **Paramètres > Applications & notifications**.
2. Activez ou désactivez les notifications souhaitées.

Fermeture du centre de notification

Faites glisser votre doigt vers le haut ou appuyez sur le bouton d'accueil pour fermer le centre de notification.

VERROUILLAGE ET DÉVERROUILLAGE DE L'ÉCRAN

Verrouillage de l'écran

- Appuyez sur le bouton **marche/arrêt** pour verrouiller manuellement l'écran.
- L'écran se verrouille automatiquement et bascule en mode veille après une certaine période d'inactivité, afin de réduire la consommation d'énergie et d'empêcher des actions involontaires. Pour modifier le délai de mise en veille de l'écran, allez dans **Paramètres > Affichage > Avancé > Veille**, puis **sélectionnez une durée**.

DÉVERROUILLAGE DE L'ÉCRAN

Appuyez sur le bouton **marche/arrêt** pour rallumer l'écran et faites glisser votre doigt dans n'importe quel sens.

PERSONNALISATION DE L'ÉCRAN D'ACCUEIL

1. Appuyez sur une zone vide de l'écran en maintenant votre doigt pour accéder à l'éditeur de l'écran d'accueil.
2. Sélectionnez **FONDS D'ÉCRAN et WIDGETS** pour personnaliser votre écran.
3. Pour supprimer un widget, maintenez votre doigt sur le widget que vous souhaitez supprimer. « **Supprimer** » s'affiche en haut de l'écran. Puis déplacez le widget dans « supprimer ».

MODIFICATION DE LA DATE ET DE L'HEURE

Allez dans **Paramètres > Système > Date et heure**.

- Activez **Fuseau horaire automatique** pour autoriser le fuseau horaire du réseau.
- Sélectionnez **Utiliser le format 24 heures** pour utiliser l'horloge de 24 heures.

GESTION DES APPAREILS ET DES DONNÉES

Transfert des données



Ne débranchez pas le câble USB de l'appareil lorsque vous transférez des données. Cela pourrait entraîner la perte des données et/ou l'endommagement de l'appareil.

1. À l'aide d'un câble USB, raccordez votre appareil à un ordinateur.
2. Ouvrez le centre de notification, puis appuyez sur **Charger cet appareil via un câble USB > Transfert de fichiers**. Appuyez sur Transférer des photos (PTP) si votre ordinateur ne prend pas en charge le format Media Transfer Protocol (MTP).
- 3 Transférez des fichiers entre votre appareil et votre ordinateur. Un message s'affiche sur l'écran de votre ordinateur. Suivez les instructions affichées à l'écran pour transférer vos photos/vidéos, etc.

Données mobiles

Dans le menu d'accueil, faites défiler vers le bas la barre de notification et cliquez sur le widget « Données mobiles » pour les désactiver, ou :

Menu Paramètres > Réseau et Internet > Double carte et réseau mobile et désactivez « données activées ».

Réinitialisation

Rétablir la configuration d'usine : **Paramètres > Système > Avancé > Options de réinitialisation** et appuyez sur > Effacer toutes les données (réinitialisation), puis sur « RÉINITIALISER LE TÉLÉPHONE ».

Attention : cette action effacera toutes les données de la mémoire interne de votre téléphone.



Avant d'effectuer une réinitialisation, assurez-vous d'avoir sauvegardé toutes les données importantes stockées sur l'appareil. L'appareil redémarrera automatiquement.

UTILISATION DE VOTRE TÉLÉPHONE

Écran d'accueil

L'écran d'accueil est le point de départ pour accéder à l'ensemble des fonctions du téléphone. Il affiche les widgets, les raccourcis vers les applications, et bien plus encore.



L'écran d'accueil peut s'afficher de manière différente selon la région ou l'opérateur.

Barre d'état

Elle affiche les icônes d'état et les notifications.

Widgets



Ce sont des applications autonomes qui lancent des fonctions d'applications spécifiques pour faciliter l'accès et fournir des informations sur votre écran d'accueil.

Icônes d'applications



Appuyez sur une icône, comme une application ou un dossier, pour l'ouvrir et l'utiliser.

TÉLÉPHONE

Passer des appels téléphoniques

1. Appuyez sur  sur l'écran d'accueil ou l'écran des applications.
- 2 Appuyez sur  pour ouvrir le clavier et saisir un numéro de téléphone.
3. Appuyez sur  pour passer un appel.

Passer des appels depuis des journaux d'appels ou une liste de contacts

Appuyez sur  ou , et sur un contact ou un numéro de téléphone pour passer un appel.

PASSER UN APPEL INTERNATIONAL

1. Appuyez sur  pour ouvrir le clavier.
2. Appuyez sur 0 et maintenez votre doigt jusqu'à ce que le signe + s'affiche.
- 3 Saisissez le code du pays, le code de zone et le numéro de téléphone.

Puis appuyez sur .

Recevoir des appels

Répondre à un appel

Lorsqu'un appel arrive, appuyez sur  et faites glisser votre doigt vers le haut pour prendre l'appel.



Rejeter un appel

Lorsqu'un appel arrive, appuyez sur  pour rejeter l'appel.

CONTACTS

Ajout de contacts

Création manuelle d'un contact

1. Appuyez sur l'icône de contact sur l'écran d'accueil ou l'écran des applications.
2. Appuyez sur  pour saisir les coordonnées du contact.
3. Appuyez sur  pour enregistrer.

Ajouter un contact à l'aide du clavier

1. Appuyez sur  pour ouvrir .
2. Saisissez le numéro et appuyez sur Créer un nouveau contact.

Ajouter un contact à partir d'un appel reçu

1. Appuyez sur .
2. Appuyez sur  pour afficher les appels reçus.
3. Ajoutez les appels reçus à un contact.

Importation de contacts

Vous pouvez importer des contacts depuis des services de stockage vers votre appareil.

1. Appuyez sur l'icône de contact sur l'écran d'accueil ou l'écran des applications.
2. Cliquez sur le menu  et cliquez sur Copier
3. Sélectionnez une option d'importation.

Recherche de contacts

Appuyez sur l'icône de contact sur l'écran d'accueil ou l'écran des applications.

Utilisez l'une des méthodes de recherche suivantes :

- Faites défiler vers le haut ou vers le bas la liste de contacts.
- Faites glisser votre doigt le long de l'index à droite de la liste de contacts pour la faire défiler rapidement.
- Appuyez sur  en haut de l'écran pour rechercher un contact.

MESSAGES

Envoi de messages

1. Appuyez sur l'icône de message sur l'écran d'accueil ou l'écran des applications.
2. Cliquez sur Démarrer une discussion
3. Ajoutez des destinataires et saisissez un message.
4. Envoyez le message.

Affichage des messages

1. Appuyez sur l'icône de message sur l'écran d'accueil ou l'écran des applications.
2. Sélectionnez un contact dans la liste de messages.
3. Affichez votre conversation.

Recherche de messages

1. Appuyez sur l'icône de message sur l'écran d'accueil ou l'écran des applications.
2. Appuyez sur  pour saisir des mots-clés afin de rechercher des messages.

APPAREIL PHOTO

Vous pouvez prendre des photos ou enregistrer des vidéos.

Prise de photos

1. Appuyez sur  sur l'écran d'accueil ou l'écran des applications.
2. Cadrez votre sujet à l'écran.
3. Prenez une photo. Votre photo sera automatiquement sauvegardée dans la **Galerie**.

LANCEMENT DE LA CAMÉRA SUR L'ÉCRAN VERROUILLÉ

Pour prendre rapidement des photos, vous pouvez ouvrir l'appareil photo sur l'écran verrouillé.

Faites glisser l'icône  à l'extérieur du grand cercle sur l'écran verrouillé.



GALERIE

Visionnage d'images ou de vidéos

1. Appuyez sur l'icône de la galerie sur l'écran des applications.

2. Sélectionnez une image ou une vidéo.

Suppression d'images ou de vidéos

- Pour supprimer une image ou une vidéo, sélectionnez une image ou une vidéo et appuyez sur  pour la supprimer.
- Pour supprimer plusieurs images et vidéos, appuyez sur l'écran principal de la galerie afin d'aller dans Sélectionner un élément. Puis sélectionnez les images ou les vidéos que vous souhaitez supprimer et appuyez sur  pour les supprimer.

Partage d'images ou de vidéos

Sélectionnez une image ou une vidéo et appuyez sur  en bas de l'écran. Sélectionnez une méthode de partage.

CALCULATRICE

L'application Calculatrice vous permet de réaliser des calculs simples ou complexes.

1. Appuyez sur  sur l'écran des applications.
2. Modifiez l'orientation de l'écran pour passer de la calculatrice standard à la calculatrice scientifique.

MUSIQUE

Ajout de chansons à votre téléphone



- Copiez des chansons depuis votre ordinateur à l'aide du câble USB.
- Téléchargez des chansons depuis Internet.
- Copiez des chansons via Bluetooth.

Écoute de musique

1. Appuyez sur l'icône de musique.
2. Sélectionnez une chanson à lire.
3. Lors de la lecture d'une chanson, appuyez sur le bouton d'accueil pour quitter l'écran de lecture de la musique sans arrêter la chanson. Pour revenir à l'écran de lecture de la musique, ouvrez le centre de notification et appuyez sur le titre de la chanson.

NAVIGATEUR

Connectez-vous à Internet pour rechercher des informations et ajoutez des pages web à vos favoris pour y accéder rapidement.

1. Appuyez sur .
2. Saisissez l'adresse dans la barre de recherche et appuyez sur . Vous pouvez accéder aux pages web ; les favoris, le passage entre plusieurs fenêtres, ainsi que d'autres fonctions, sont également pris en charge.

EMAIL

Configuration de comptes de messagerie électronique

Configurez un compte de messagerie électronique lorsque vous ouvrez la fonction E-mail pour la première fois.

1. Appuyez sur  sur l'écran des applications.
2. Cliquez sur **GOT IT**, puis cliquez sur Ajouter une adresse e-mail. Sélectionnez votre fournisseur de messagerie.
3. Suivez les instructions à l'écran pour réaliser la configuration.

MISES À JOUR SYSTÈME

Les mises à jour sont des modifications apportées à la version logicielle initialement installée sur votre téléphone, en vue de réparer des bugs potentiels.

MESURES DE SÉCURITÉ

Informations relatives à la sécurité générale

Le non-respect des consignes de sécurité suivantes pourrait causer un incendie, un choc électrique, des blessures ou un endommagement de votre téléphone ou d'un autre bien. Veuillez lire toutes les consignes de sécurité ci-dessous avant d'utiliser votre téléphone.

- Éteignez toujours votre téléphone lorsque son utilisation est interdite, lorsqu'il peut provoquer des interférences ou constituer un danger.
- Évitez toute exposition aux champs magnétiques.

- Veuillez éteindre votre téléphone dans les avions et les aéroports lorsqu'on vous le demande.
- Éteignez votre téléphone lorsque vous vous trouvez à proximité d'appareils électroniques de haute précision. Le téléphone pourrait altérer les performances de ce type d'appareils.
- Ne placez pas votre téléphone ni ses accessoires dans des contenants produisant un champ magnétique puissant.
- Ne laissez pas de dispositifs de stockage de données magnétiques à proximité de votre téléphone. Le rayonnement émis par le téléphone pourrait effacer les informations qui y sont stockées.
- Maintenez le téléphone à l'abri de la lumière directe du soleil. N'exposez pas votre téléphone à de hautes températures, et ne l'utilisez pas en présence de gaz inflammables (par ex. dans une station-service).
- Maintenez votre téléphone à une distance minimale de 15 mm de votre corps lorsque vous passez des appels.
- Les petites pièces peuvent présenter un risque d'étouffement.
- Votre téléphone peut émettre un son strident.
- Évitez de cogner ou d'endommager votre téléphone.
- Certaines pièces de votre téléphone sont en verre. Le verre est susceptible de se briser si votre téléphone tombe sur une surface dure ou s'il subit un impact. Si le verre se brise, ne touchez pas les pièces en verre du téléphone et ne tentez pas de retirer le verre brisé du téléphone. N'utilisez pas votre téléphone tant que le verre n'aura pas été remplacé par un opérateur agréé.
- Ne tentez pas de démonter votre téléphone ou ses accessoires. L'entretien ou la réparation du téléphone doivent être confiés uniquement à du personnel qualifié.
- La prise électrique doit être située à proximité du téléphone et facilement accessible.
- Respectez l'ensemble des lois et réglementations relatives à l'utilisation du téléphone. Respectez la vie privée et les droits d'autrui lorsque vous utilisez votre téléphone.
- Suivez les instructions contenues dans ce manuel concernant l'utilisation du câble USB. Dans le cas contraire, votre téléphone ou votre PC pourraient être endommagés.
- Nettoyez votre téléphone avec un chiffon doux et sec. À moins de respecter les conditions mentionnées ci-dessous dans les « Informations relatives à l'étanchéité », n'utilisez ni eau, ni alcool, ni savon ni produits chimiques.
- Veillez à sauvegarder vos données importantes. Une réparation ou d'autres facteurs risquent d'entraîner une perte des données.
- Ne débranchez pas le téléphone lorsque vous transférez des fichiers ou formatez la mémoire. Cela pourrait provoquer l'échec du programme ou l'endommagement des fichiers.

- Tenez le téléphone et le chargeur hors de la portée des enfants. Ne laissez pas des enfants utiliser le téléphone ou le chargeur sans surveillance.
- Cet appareil n'est pas prévu pour des personnes (y compris des enfants) dont les capacités physiques, sensorielles ou mentales ou dont le manque d'expérience ou de connaissances les empêchent d'assurer un usage sûr des appareils, s'ils ne sont pas surveillés ou ont été initiés au préalable par la personne responsable de leur sécurité.
- Gardez les petits accessoires du téléphone hors de portée des enfants, afin d'éviter tout risque d'étouffement.
- Ne laissez pas vos enfants ou vos animaux de compagnie mordiller ou lécher l'appareil.
- Ne modifiez pas et ne reconditionnez pas votre téléphone.
- N'exposez pas votre téléphone à des flammes, des explosions ou à d'autres sources de danger.
- Éteignez votre téléphone lorsque vous vous trouvez à proximité de matériaux ou de liquides explosifs.
- Le téléphone doit uniquement être connecté à une interface USB 2.0.
- La température de fonctionnement idéale est comprise entre 0 °C et 40 °C. La température de stockage idéale est comprise entre 20 °C et 50 °C.
- Cessez d'utiliser votre appareil en cas de surchauffe ou si l'une de ses pièces est fissurée ou cassée.
- N'appuyez pas votre appareil contre vos yeux, vos oreilles ou toute autre partie de votre corps, et ne le mettez pas dans votre bouche.
- N'utilisez pas le flash à proximité des yeux de personnes ou d'animaux.
- Utilisez uniquement les accessoires d'origine de ce téléphone et n'installez pas sa batterie dans un autre téléphone.

INFORMATIONS RELATIVES À L'ÉTANCHÉITÉ

- Vous venez d'acquérir un téléphone portable conforme à l'indice de protection IP68. Afin de garantir une utilisation et une étanchéité optimales, assurez-vous que tous les caches et protections recouvrant les ouvertures et la coque sont correctement scellés.
- N'ouvrez pas les caches ni le tiroir de la carte SIM de l'appareil si celui-ci se trouve dans l'eau ou dans un environnement très humide.
- Assurez-vous que les caches ne sont pas endommagés lorsque vous les ouvrez ou les refermez. Assurez-vous que le joint n'est couvert d'aucun résidu, tel que du sable ou de la poussière, pour éviter d'endommager l'appareil.

- Les caches qui recouvrent les ouvertures peuvent se desserrer en cas de chute ou de choc.
- Assurez-vous que tous les caches sont correctement alignés et parfaitement fermés.
- Si l'appareil a été immergé dans de l'eau ou si le microphone ou le haut-parleur est mouillé, il se peut que le son ne soit pas clair lors d'un appel. Il est recommandé d'attendre quelques minutes après l'immersion de votre appareil pour qu'il retrouve sa qualité audio initiale. Assurez-vous que le microphone ou le haut-parleur est propre et sec en l'essuyant avec un chiffon sec.
- Si l'appareil est mouillé par de l'eau salée ou chlorée, rincez-le à l'eau du robinet, puis séchez-le avec un chiffon doux et propre. Essuyez soigneusement les caches et connecteurs.
- La résistance à l'eau de l'appareil peut entraîner de légères vibrations dans certaines conditions. De telles vibrations, par exemple lorsque le volume est réglé à un niveau élevé, sont tout à fait normales et n'affectent pas le bon fonctionnement de l'appareil.
- Ne retirez pas la membrane étanche qui recouvre le microphone ou les haut-parleurs, et n'utilisez pas d'outil susceptible de l'endommager (pointu, coupant, etc.).
- N'exposez pas l'appareil à des particules métalliques : celles-ci pourraient s'accumuler sur le haut-parleur de votre téléphone en raison de l'aimant intégré à son composant. Les particules métalliques peuvent être nettoyées à l'aide d'un chiffon doux. Vous pouvez autrement placer l'appareil dans un sachet plastique transparent.
- Les variations de température peuvent augmenter ou diminuer la pression, ce qui peut altérer la qualité du son. Si nécessaire, ouvrez les caches pour évacuer l'air

DISPOSITIFS MÉDICAUX

- Veuillez éteindre votre téléphone dans les hôpitaux et autres infrastructures médicales le demandant.
- Votre téléphone dispose d'antennes radio qui émettent des champs électromagnétiques. Ces champs électromagnétiques peuvent interférer avec les pacemakers ou d'autres dispositifs médicaux.
- Si vous portez un pacemaker, maintenez une distance de séparation d'au moins 20 cm entre ce dernier et votre téléphone.
- Tenez l'appareil du côté opposé à l'implant.
- Si vous pensez que votre téléphone interfère avec votre pacemaker ou tout autre dispositif médical, cessez de l'utiliser et consultez un médecin pour obtenir des informations spécifiques sur votre dispositif médical.
- Lorsque vous réalisez des activités répétitives, comme une saisie de texte ou des jeux sur votre téléphone, vous pouvez ressentir une gêne occasionnelle dans vos mains, vos bras, vos poignets, vos épaules, votre cou ou d'autres parties de votre corps. Si vous ressentez une gêne, cessez d'utiliser votre téléphone et consultez un médecin.

SÉCURITÉ ROUTIÈRE

- Respectez toutes les normes et mesures de sécurité relatives à l'utilisation de votre appareil lorsque vous conduisez.
- Respectez l'ensemble des lois locales. Gardez toujours vos mains libres pour conduire le véhicule quand vous êtes au volant. Au volant, la sécurité routière doit constituer votre première préoccupation.
- Arrêtez-vous sur le bas-côté et garez-vous avant de passer ou de recevoir un appel, si les conditions de circulation l'exigent.
- Les signaux de radiofréquence peuvent perturber certains systèmes électroniques présents dans votre véhicule, comme l'autoradio ou l'équipement de sécurité.
- Si votre véhicule est équipé d'un airbag, veuillez ne pas gêner son accès en plaçant un équipement sans fil portable ou fixe devant. Dans le cas contraire, vous risquez d'empêcher l'ouverture de l'airbag et de provoquer de graves blessures corporelles. Il est interdit d'utiliser le téléphone portable à la main en conduisant.
- Lorsque vous écoutez de la musique, veillez à maintenir le volume à un niveau raisonnable de façon à pouvoir percevoir ce qui se passe autour de vous. Ce point est particulièrement important lorsque vous êtes à proximité d'une route.
- Le fait d'utiliser votre téléphone dans certaines circonstances peut vous distraire et peut causer un danger. Respectez toutes les règles qui interdisent ou limitent l'utilisation du téléphone ou des écouteurs (en vous abstenant par exemple d'envoyer des SMS au volant ou d'utiliser des écouteurs à vélo).
- Il est interdit d'utiliser le téléphone portable à la main en conduisant.

ALIMENTATION ET CHARGE

- Ne la jetez pas au feu
- Ne provoquez pas de court-circuit
- Ne l'exposez pas à des températures supérieures à 60 °C/140 °F
- Recyclez la batterie selon les normes en vigueur.
- Chargez votre téléphone à l'aide du câble USB et de l'adaptateur fournis. L'utilisation d'un adaptateur ou d'un câble incompatible pourrait endommager définitivement votre téléphone.
- L'adaptateur doit être branché à proximité du téléphone et être facile d'accès.
- L'utilisation de câbles ou de chargeurs endommagés, ou la mise en charge en présence d'humidité, peuvent provoquer un choc électrique.
- L'adaptateur électrique est uniquement destiné à une utilisation à l'intérieur.

- La prise électrique doit être facilement accessible. La prise ne doit pas être bloquée pendant l'utilisation.
- Pour déconnecter totalement le téléphone de l'alimentation secteur, débranchez le câble CA/CC de la prise murale.
- Les adaptateurs électriques peuvent devenir chauds pendant l'utilisation normale, et un contact prolongé peut causer des blessures.
- Veuillez toujours à assurer une ventilation suffisante autour des adaptateurs pendant leur utilisation.
- La ventilation ne doit pas être obstruée en recouvrant les orifices d'aération avec des objets (journaux, nappes, rideaux, etc.) afin d'éviter une surchauffe et un dysfonctionnement. Maintenez un espace libre d'au moins 10 cm autour du téléphone.
- Le téléphone doit être utilisé dans des zones au climat tempéré.
- N'insérez pas et ne retirez pas un port USB avec les mains mouillées, car cela pourrait entraîner un risque de choc électrique.
- Le téléphone étant équipé d'une batterie interne rechargeable, n'exposez pas le produit à une chaleur excessive (soleil, feu, etc.).
- Évitez d'utiliser le connecteur pour effectuer plusieurs actions simultanées, et assurez-vous que les bornes de la batterie ne touchent aucun élément conducteur, comme des métaux ou des liquides.

PROTECTION AUDITIVE



Ce téléphone respecte la réglementation en vigueur en matière de limitation du volume de sortie maximal. Une écoute prolongée avec des écouteurs à un volume élevé peut provoquer une perte d'audition !

- Arrêtez d'utiliser le produit ou baissez le volume si vous sentez que vos oreilles bourdonnent.
- Ne réglez pas le volume à pleine puissance, les professionnels de la santé déconseillent l'exposition prolongée à des niveaux sonores élevés.
- Utilisez les écouteurs à bon escient, car une pression sonore excessive provenant d'écouteurs ou d'un casque peut provoquer une perte auditive.
- Afin de prévenir tout dommage auditif, évitez l'écoute prolongée à un volume élevé.
- Utilisez uniquement les écouteurs fournis avec votre téléphone.

PROTECTION DE L'ENVIRONNEMENT

- Veuillez respecter la réglementation locale en matière d'élimination des déchets lorsque vous vous débarrassez de l'emballage, de la batterie ou du téléphone usagé. Déposez-

les dans un point de collecte afin qu'ils soient correctement recyclés. Ne jetez pas les téléphones ni les batteries usagées dans les poubelles ordinaires.

- Veuillez déposer les batteries au lithium usagées que vous ne souhaitez pas conserver dans un endroit prévu à cet effet. Ne les jetez pas à la poubelle.



Ne jetez pas de téléphones ni de batteries usagées dans les poubelles ordinaires.

La batterie présente un risque d'explosion si vous la remplacez par un modèle inadapté. Débarrassez-vous des batteries usagées selon les instructions.

NETTOYAGE ET ENTRETIEN

- Éteignez le téléphone avant tout nettoyage ou entretien. Le chargeur doit être débranché de la prise. Le téléphone et le chargeur doivent être déconnectés afin d'éviter tout choc électrique ou court-circuit de la batterie ou du chargeur. Fermez les caches.
- Ne nettoyez pas le téléphone ni le chargeur avec des substances chimiques (alcool, benzène), des agents chimiques ou des nettoyants abrasifs afin de ne pas endommager les pièces ou provoquer un dysfonctionnement. L'appareil peut être nettoyé avec un chiffon doux antistatique et légèrement humide, ou à l'eau du robinet en suivant les instructions figurant dans les INFORMATIONS RELATIVES À L'ÉTANCHÉITÉ page 27.
- N'éraflez pas et n'altérez pas l'étui du téléphone, car les substances contenues dans la peinture pourraient causer une réaction allergique. Si une telle réaction se produit, cessez immédiatement d'utiliser le téléphone et consultez un médecin.
- Éliminez la poussière de la prise de courant et maintenez-la au sec afin d'éviter tout risque d'incendie.
- Si le téléphone ou l'un de ses accessoires ne fonctionne pas correctement, contactez votre prestataire de services local.
- Ne démontez pas le téléphone ou ses accessoires vous-même.

APPELS D'URGENCE

En cas d'urgence, si le téléphone est allumé et que vous vous trouvez dans la zone de couverture du réseau, il peut être utilisé pour émettre un appel d'urgence. Toutefois, les numéros d'appel d'urgence peuvent ne pas être accessibles sur l'ensemble des réseaux. Vous ne devez jamais vous fier à votre téléphone pour émettre des appels d'urgence.

RECOMMANDATIONS POUR RÉDUIRE L'EXPOSITION DE L'UTILISATEUR AUX RAYONNEMENTS

- Utilisez votre téléphone portable dans des zones couvertes par votre réseau de manière à réduire la quantité de rayonnements reçue (notamment dans les parkings souterrains ou lors des trajets en train et en voiture).

- Utilisez votre téléphone dans de bonnes conditions de réception (c'est-à-dire que : le nombre maximal de barres s'affiche pour le réseau).
- Utilisez un kit mains libres.
- Lors d'un appel, éloignez le téléphone du ventre des femmes enceintes et du bas-ventre des adolescents.
- Les enfants et adolescents doivent faire un usage raisonnable des téléphones portables en évitant les communications nocturnes et en limitant la fréquence et la durée des appels.

INFORMATIONS COMPLÉMENTAIRES

CONFORMITÉ



- CROSSCALL confirme que cet appareil répond aux recommandations de base et aux autres mesures pertinentes énoncées dans la directive 2014/53/UE. La dernière version applicable de la Déclaration de conformité peut être consultée sur le site Internet https://crosscall.com/docs/legal/ce-international_declaration_of_conformity-CORE-X4.pdf. Les enfants et adolescents doivent faire un usage raisonnable des téléphones portables en évitant les communications nocturnes et en limitant la fréquence et la durée des appels.
- Restrictions relatives à la bande de 2,4 GHz : Norvège : ce sous-paragraphe ne s'applique pas à la zone géographique située dans un rayon de 20 km par rapport au centre de Ny-Ålesund. Restrictions relatives à la bande de 5 GHz : d'après l'article 10, paragraphe 10, de la directive 2014/53/UE, l'emballage indique que cet équipement hertzien est soumis à certaines restrictions lorsqu'il est mis sur le marché en Belgique (BE), en Bulgarie (BG), en République tchèque (CZ), au Danemark (DK), en Allemagne (DE), en Estonie (EE), en Irlande (IE), en Grèce (EL), en Espagne, (ES), en France (FR), en Croatie (HR), en Italie (IT), à Chypre (CY), en Lettonie (LV), en Lituanie (LT), au Luxembourg (LU), en Hongrie (HU), à Malte (MT), aux Pays-Bas (NL), en Autriche (AT), en Pologne (PL), au Portugal (PT), en Roumanie (RO), en Slovénie (SL), en Slovaquie (SK), en Finlande (FI), en Suède (SE), au Royaume-Uni (UK), en Turquie (TR), en Norvège (NO), en Suisse (CH), en Islande (IS) et au Liechtenstein (LI).



BANDE DE FRÉQUENCES ET PUISSANCE

- Bande de fréquences utilisée par l'équipement hertzien : certaines bandes peuvent ne pas être disponibles dans tous les pays ou toutes les régions. Veuillez contacter l'opérateur local pour obtenir de plus amples informations.
- Fréquence maximale du signal radio émis dans la bande de fréquences où l'équipement hertzien fonctionne : la puissance maximale pour toutes les bandes est inférieure à la valeur limite la plus élevée précisée dans la norme harmonisée associée. Les limites nominales des bandes de fréquences et de la puissance de transmission (rayonnée et/ou par conduction) applicables à cet équipement hertzien sont les suivantes :

Bandes	Fréquence	puissance maximale
GSM850	824 MHz-894 MHz	35 dBm
GSM900	880 MHz-960 MHz	35 dBm
GSM1800	1 710 MHz-1 880 MHz	32 dBm
GSM1900	1 850 MHz-1 990 MHz	32 dBm
WCDMA B1	1 920 MHz-2 170 MHz	25 dBm
WCDMA B2	1 850 MHz-1 990 MHz	25 dBm
WCDMA B4	1 710 MHz-2 155 MHz	25 dBm
WCDMA B5	824 MHz-894 MHz	25 dBm
WCDMA B8	880 MHz-960 MHz	25 dBm
LTE B1	1 920 MHz-2 170 MHz	25 dBm
LTE B2	1 850 MHz-1 990 MHz	25 dBm
LTE B3	1 710 MHz-1 880 MHz	25 dBm
LTE B5	824 MHz-894 MHz	25 dBm
LTE B7	2 500 MHz-2 690 MHz	25 dBm
LTE B8	880 MHz-960 MHz	25 dBm
LTE B20	791 MHz-862 MHz	25 dBm
LTE B28	703 MHz-803 MHz	25 dBm
LTE B32	1 452 MHz-1 496 MHz	DL uniquement
LTE B38	2 570 MHz-2 620 MHz	25 dBm
LTE B40	2 300 MHz-2 400 MHz	25 dBm
WIFI-2,4G	2 400 MHz-2 483,5 MHz	<20 dBm
WIFI-5G	5 150 MHz-5 725 MHz	<20 dBm
Bluetooth	2 400 MHz-2 483,5 MHz	<10 dBm
NFC	13,56 MHz	<42 dBuA/m

INFORMATIONS RELATIVES AUX ACCESSOIRES ET LOGICIELS

Nous vous recommandons d'utiliser les accessoires suivants :

ACCESSOIRE	MODÈLE	DONNÉES TECHNIQUES
	Marque déposée : Crosscall Modèle : CSCX4CT4.BK.EU	Tension d'entrée : 100-240V~ Fréquence d'entrée CA : 50/60Hz Tension de sortie : 5,0V === Courant de sortie : 2,0A Puissance de sortie : 10,0W Rendement moyen en mode actif : 80% Rendement à faible charge (10 %) : N/A Consommation d'énergie hors charge : 0,084W
	Réf. Crosscall : EP.CX4CT4.BK.EU	IPX6
	Réf. Crosscall: CABL.COX4.COT4.BU	USB / USB-C

La version logicielle du produit est L1662.X.XX.XX.XXXX (où X=0 à 9, A à Z, représentant les mises à jour sur l'expérience utilisateur, les correctifs de sécurité, etc.). Des mises à jour logicielles sont publiées par le fabricant pour corriger les bugs ou améliorer certaines fonctionnalités après le lancement du produit. Toutes les versions logicielles publiées par le fabricant ont été vérifiées et respectent toujours la réglementation applicable.

Tous les paramètres de radiofréquence (par exemple la bande de fréquences et la puissance de sortie) ne sont pas accessibles à l'utilisateur et ne peuvent pas être modifiés par ce dernier. Les dernières informations relatives aux accessoires et logiciels sont disponibles dans la Déclaration de conformité, consultable sur le site Internet :

DÉBIT D'ABSORPTION SPÉCIFIQUE (DAS)

- Cet appareil respecte les directives relatives à l'exposition aux radiofréquences, lorsqu'il est utilisé à proximité de la tête ou à une distance minimale de 5 mm du corps. Selon les directives de l'ICNIRP (la Commission internationale de protection contre les rayonnements non ionisants), la limite du DAS est en moyenne de 2 W/kg pour la tête et le tronc, et de 4 W/kg pour les membres sur un tissu cellulaire de 10 g absorbant la majorité des fréquences.

Valeurs maximales pour ce modèle :

- DAS tête : 1,37 (W/kg) ==> valeur limite autorisée : 2 (W/kg)
- DAS corps : 1,45 (W/kg) ==> valeur limite autorisée : 2 (W/kg)
- DAS membre : 2,67(W/kg) ==> valeur limite autorisée : 4 (W/kg)

Le CORE-X4, conçu en France et assemblé en Chine

Créé et importé par : CROSSCALL - 245 RUE PAUL LANGEVIN 13290 AIX-EN-PROVENCE - France. Veuillez visiter le site Internet www.crosscall.com pour vous procurer la version complète du guide d'utilisation.

DROITS D'AUTEUR

Cet équipement est réservé à un usage privé. Le fait de copier des CD ou de télécharger de la musique, des vidéos ou des photos en vue de les revendre ou à toute autre fin commerciale peut constituer une violation de la loi sur les droits d'auteur. Une autorisation peut s'avérer nécessaire pour copier ou enregistrer tout ou partie d'un document, d'un livre et/ou d'une présentation soumis à la loi sur les droits d'auteur. Veillez à connaître toutes les lois applicables concernant l'enregistrement et l'utilisation desdits contenus dans votre pays et juridiction.

ANNEXE

Informations importantes

Pour vous offrir une expérience optimale, le téléphone se connecte régulièrement à des serveurs Internet et de messagerie. Cela génère automatiquement et inévitablement des échanges de données susceptibles d'être facturés en supplément de votre abonnement existant, ou déduits de votre abonnement prépayé.

Afin d'éviter tout problème de facturation lié à des services qui utilisent Internet, nous vous conseillons vivement d'opter pour un forfait adapté comprenant un accès illimité à Internet et à la messagerie. Évitez également de modifier les paramètres préconfigurés par défaut. Si vous le souhaitez, vous pouvez vous connecter à un réseau WiFi afin d'améliorer le débit et l'efficacité. Nous vous recommandons notamment d'utiliser un réseau WiFi lorsque vous regardez en streaming ou téléchargez des jeux, des vidéos ou des films.

CONDITIONS DE GARANTIE

Votre téléphone, ainsi que la batterie et les accessoires contenus dans le carton, sont garantis contre tout défaut ou dysfonctionnement qui pourrait découler de leur conception ou fabrication, ou d'une panne d'équipement, dans les conditions normales d'utilisation, pour la durée de la période de garantie de trente-six (36) mois à partir de la date d'achat de votre téléphone, comme indiqué sur votre facture originale. La garantie expire automatiquement au terme de ces trente-six (36) mois. Les pièces détachées nécessaires à l'utilisation du CORE-X4 sont disponibles pour une durée de 3 ans à compter de la date de votre achat.

Cette garantie ne couvre pas :

- Les défauts ou pannes déclarés après la période de validité de cette garantie ;
- Les dommages dus à un accident, à de mauvaises conditions météorologiques, à la foudre, à un incendie, à des produits chimiques, à une surtension, à une utilisation inappropriée ou à un mauvais entretien de l'appareil ou accessoire (bris de l'écran, salissure, altération des composants internes de l'appareil due à une exposition prolongée ou anormale à un élément liquide), ou au non-respect des instructions contenues dans le guide d'utilisation ;
- Toute usure normale survenant après la vente (notamment les rayures, éraflures, marques et généralement tous dommages causés aux éléments externes de l'appareil n'ayant pas d'incidence sur son fonctionnement) ;
- Le téléphone portable d'un client ou d'un tiers ayant modifié le logiciel initialement fourni par le fabricant ;

- Toute modification ou réparation effectuée par des personnes non autorisées par CROSSCALL, ses filiales ou votre revendeur ;
- L'oxydation due à l'insertion incorrecte par le client des caches du port USB ou du port audio, qui sont essentiels pour garantir l'étanchéité du produit ;

Avant de contacter notre Service après-vente, nous vous conseillons de suivre les instructions suivantes :

- Chargez entièrement la batterie ;
- Mettez à niveau le logiciel ou rétablissez les paramètres d'usine pour formater le téléphone (pour réinitialiser les paramètres par défaut, maintenez les touches de marche/arrêt et d'augmentation du volume enfoncés).

AVERTISSEMENT : TOUTES les données utilisateur du téléphone (contacts, photos, messages, fichiers et applications téléchargées) seront définitivement perdues. Nous vous conseillons vivement d'effectuer une sauvegarde complète des données de votre téléphone avant de le formater.

Au cas où votre téléphone présenterait un défaut empêchant son utilisation normale, vous devrez confier votre appareil à notre Service après-vente. Votre téléphone ne sera ni réparé ni remplacé si les marques déposées ou les numéros de série (IMEI) ont été retirés ou modifiés, ou si le reçu de votre achat est manquant ou illisible.

Si le défaut de conformité ou le vice est confirmé, votre téléphone sera remplacé ou réparé en tout ou en partie. Cette garantie couvre les coûts des pièces et de main-d'œuvre.

Avant d'expédier votre téléphone à notre Service après-vente, nous vous recommandons :

- de noter et de conserver votre IMEI en lieu sûr (*) ;
- de retirer la carte SD et la carte SIM ;
- d'enregistrer toutes vos données personnelles. Notre centre de réparation pourrait avoir besoin de formater votre téléphone.

(*) Votre code IMEI est le numéro de série qui permet d'identifier votre appareil et de suivre le service après-vente. Il existe plusieurs façons de trouver votre code IMEI :

- Tapez *#06# sur le clavier de votre téléphone ;
- Vérifiez l'emballage de votre téléphone ;
- Au dos de votre téléphone et en fonction du modèle, l'IMEI peut être inscrit sur une étiquette ou à l'intérieur du téléphone, sous la batterie (si celle-ci est amovible) ;
- Scannez le code QR situé sous le cache de la prise jack.

Documents et informations à joindre lors de l'envoi de votre téléphone à notre Service après-vente :

- Une copie de la facture ou du reçu, indiquant la date d'achat, le type de produit et le nom du distributeur ;
- Le numéro IMEI du téléphone ;
- Une description du défaut du téléphone.

Nous vous invitons à prendre connaissance des conditions générales de service disponibles sur le site Internet de Crosscall à l'adresse suivante : **www.crosscall.com**

CONTENTS

THE BEST BITS OF THE CORE-X4

Waterproof	39
Tough	39
Long-lasting battery	39
Accessories	40
MIL-STD-810G certified	40

ABOUT YOUR PHONE

Technical features	41
--------------------------	----

GETTING STARTED

Installing the SIM card	42
Switching the phone on and off	42-43

THE STRENGTHS OF THE CORE-X4

X-LINK™*	43
The X-BLOCKER attachment system	43
X-SENSORS application	44
Programmable keys	44
X-SAFE	44-47
Advice for using your CORE-X4 under water	47
Touch-lock function	47
Advice: after immersion	48
Tips for getting the most out of your CORE-X4	48
Removing open apps in one click	48
Easily switch between two apps:	48
Split-screen mode	48
Configuring multiple languages	48
Adding a user	48
Battery	48
Charging the battery	48-49
Power saving mode	49
Battery saver mode	49-50
Tips and precautions for charging your battery	50

GETTING TO GRIPS WITH YOUR PHONE

How to use the touch screen	51-53
Notification panel	53
Locking and unlocking the screen	53-54
Customising the home screen	54
Changing the date and time	54
Device and data management	54

USING YOUR PHONE

Home screen	55
Status bar	55
Widgets	55

*Magconn Technology

Application icons	55
Phone	55-56
Contacts	56-57
Messages.....	57
Camera.....	57
Gallery	58
Calculator	58
Audio	58
Browser.....	59
E-mail	59
System updates	59

SAFETY MEASURES

General safety information	59-61
Information on water resistance.....	61-62
Medical devices	62
Road safety	62-63
Power and charging.....	63
Protecting your hearing	64
Environmental protection	64
Cleaning and maintenance	64-65
Emergency calls	65
Recommendations to reduce the user's exposure to radiation.....	65

FURTHER INFORMATION

Compliance	66
Frequency bands and power	67
Information about accessories and software	68
Specific absorption rate (SAR)	68
Copyright	69

APPENDIX

Important information	69
Warranty	69-70

Thank you for your choosing Crosscall and for buying this smartphone.

The user guide is here to help you get to grips with your new device.

THE BEST BITS OF THE CORE-X4



WATERPROOF

Rated IP68, the CORE-X4 accompanies you during all your activities, whether at sea (it can withstand immersion over 30 minutes at a depth of 2 meters), or in the mountains in heavy rain (it always stays fully functional thanks to its screen equipped with Wet Touch technology).



TOUGH

The CORE-X4 has TPU (Thermoplastic polyurethane) protection around its casing, giving it enhanced shock absorption. Polycarbonate edging on the sides of the screen and the camera provide optimal protection, and its Gorilla® Glass 3 screen means the screen on the CORE-X4 can withstand being dropped (Drop Test 2 meters on 6 sides) and is scratch-resistant (Scratch Test in extreme conditions of use).



LONG-LASTING BATTERY

Its 3850 mAh battery means the phone has a battery life of several days, so you can always rely on your mobile. Even during intensive use (GPS, photos, etc.), you can enjoy your outdoor activities for longer without worrying about the battery running out. Thanks to its X-LINK™* magnetic connector, it can be charged wirelessly, without the need for any cables.

*Magconn Technology



ACCESSORIES

The X-BLOCKER slots are directly integrated into the phone's design so it can connect with the X-LINK™* accessory ecosystem (a magnetic connector used to attach the CORE-X4 to various accessories, some of which even provide charging or data transfer). The X-BLOCKER is a unique feature that ensures your smartphone is securely attached, to prevent it dropping or falling during use, even on the most rugged terrain (quad bike, crosscycle, skiing, etc.). All these accessories open the way to a raft of new options!

THE CORE-X4 IS MIL-STD-810G CERTIFIED

The MIL-STD-810G military standard was created by the US army to reproduce the conditions of electronic devices used in the field under extreme conditions. The CORE-X4 has been laboratory tested to withstand hostile and demanding outdoor environments. It underwent the following 13 tests: Rapid Decompression from 12 192m altitude to 2 438m in less than 15 sec, extreme high and low temperatures operational (from -25°C/-13°F up to 51°C/124°F), temperature shock, icing and freezing rain, humidity, solar radiation (UV), rain, salt fog, fluid contamination, vibration, shock and high acceleration. The CORE-X4 is suitable for all the most demanding situations: parachute jumps, paragliding, aviation, extreme kayaking, cycling, quad biking, motorbike riding, 4x4, and jet skiing, as well as high temperatures, extreme cold and heavy rain. It is also suitable for use in labs, as well as in the building trade.

*Magconn Technology

ABOUT YOUR PHONE

Device overview

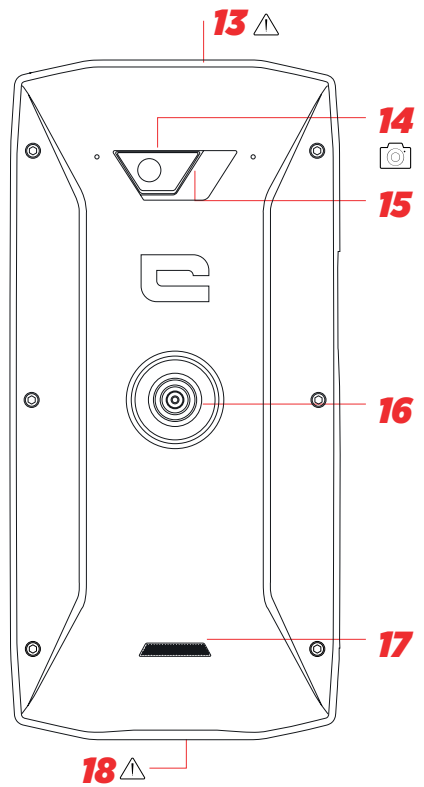
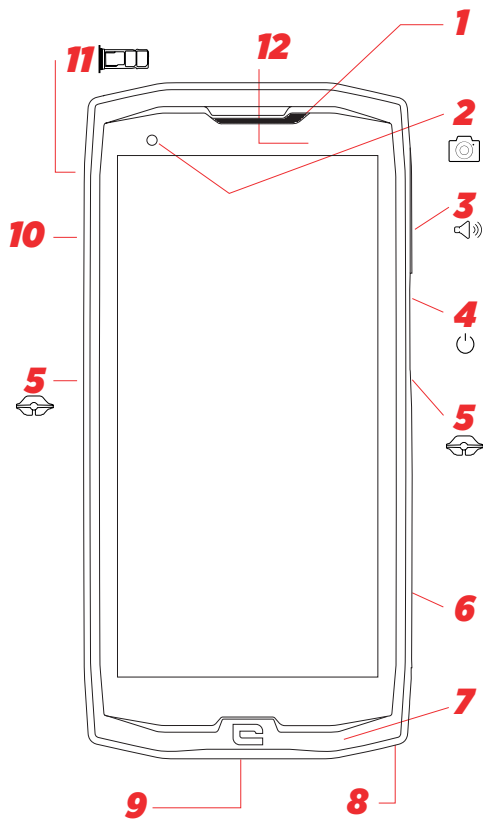

EN

- | | |
|---|---|
| <ul style="list-style-type: none"> 1. Loud speaker 2. 8MP front-facing camera 3. Volume button +/- 4. On/Off button + fingerprint 5. X-BLOCKER notches 6. Programmable key no. 1 7. Microphone 8. Space for the strap 9. USB type-C port 10. Programmable key no. 2 | <ul style="list-style-type: none"> 11. Dual SIM card and Micro SD card insertion tray 12. Light sensor 13. Earphone jack (waterproof cap – always keep it properly closed!) 14. 48MP Fusion4 camera 15. Flash 16. X-LINKTM* (mount/charge/data transfer) 17. Loud speaker 18. USB Type-C (waterproof cap – always keep it properly closed!) |
|---|---|

How to install a strap

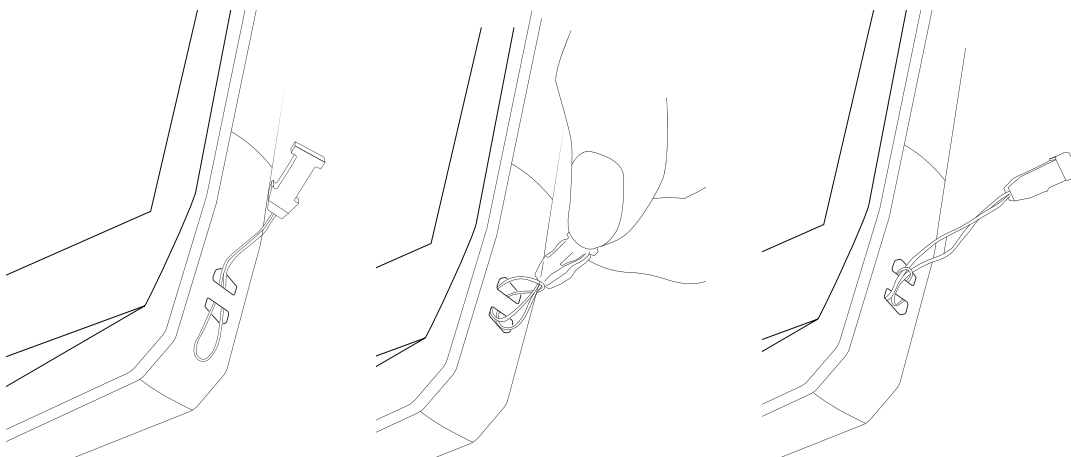

*Magconn Technology

GETTING STARTED

Installing the sim card

1. Check that your device is turned off
If not, turn the power off by pressing the On/Off button
2. Open the SIM tray using the SIM eject tool provided
 - a. Take the tool provided
 - b. Insert it into the hole, as shown below, to eject the SIM tray from its housing.

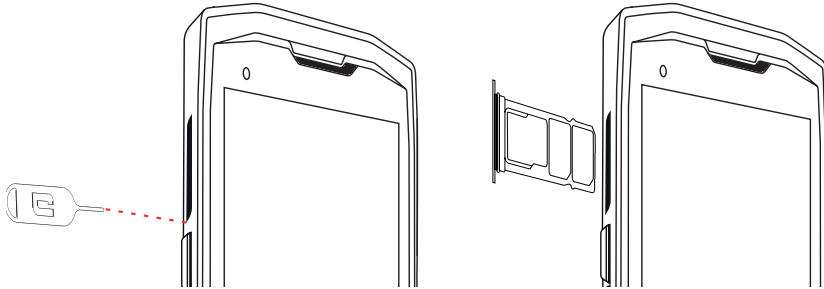

3. Pull out the tray completely with the metal side facing upwards
4. Insert the SIM cards
 - a. Insert the SIM card, face down, in the smallest compartment

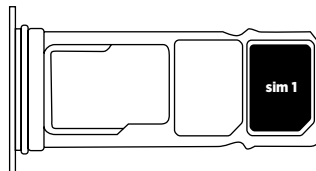

- b. If you wish, insert a second SIM card (or an SD card up to 512 GB), face down, in the biggest compartment.

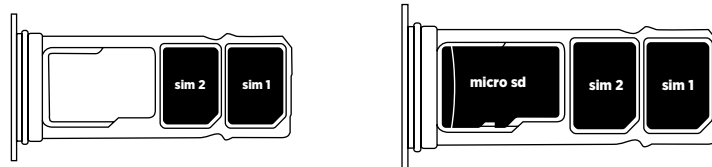

5. Insert the tray back in the phone
 - a. Check that the cards are properly aligned.
 - b. Check that the tray is properly aligned with the slot in the phone when you insert it.
 - c. Insert the tray and push it in, as indicated below.

Please note: To ensure that your smartphone is watertight, make sure that the tray is completely inserted and locked.

SWITCHING THE PHONE ON AND OFF

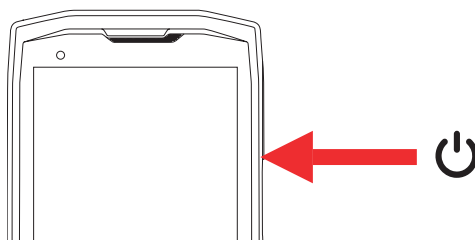

1. Press this button to turn on or lock the screen.
2. Press and hold this button to turn the device on and off.
3. Simultaneously press this button and the Volume «-» button to take a screenshot.

Switching on the phone

Press and hold the **on/off** button and wait a few seconds until the display turns on. When you switch on your phone for the first time or after performing a data reset, follow the on-screen instructions to set up your device.

Switching off the phone

Hold down the on/off button until the pop-up menu appears, then select  to turn it off.

THE STRENGTHS OF THE CORE-X4



This magnetic connector on the back of your smartphone can be used to attach and connect your smartphone to exclusive X-LINK™* accessories. This connector can be used for charging (2A) and/or data transfer using the OTG (On The Go) feature (once attached to the compatible accessories)

X-BLOCKER

In situations that require maximum hold, this exclusive accessory supplied with your CORE-X4 guarantees that your smartphone will be securely attached to compatible accessories. It is easily attached to the slots on the side of your mobile. The siliconised coating reduces vibrations caused by shocks.

Before starting any activity, check that the X-Blocker is perfectly engaged in both slots of the phone

Discover the full range of accessories compatible with the X-LINK™* and X-BLOCKER on www.crosscall.com

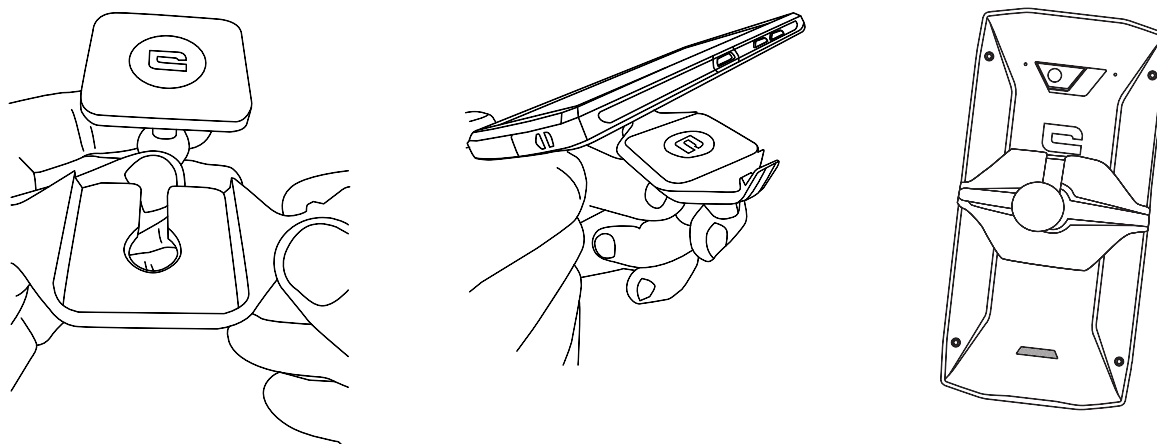

*Magconn Technology

THE X-SENSORS APPLICATION

When opening the application (app) for the first time, please read the terms and conditions of use and click on “Accept” to accept them before using the app.

This app gives you information about the sensors embedded in your mobile.

The magnetometer: This is the compass feature. It measures the phone’s orientation relative to magnetic north. Calibrate your compass by following the instructions on the screen.

The accelerometer: lets you measure and see the phone’s acceleration based on 3 axes. Using mathematical integration, it measures the speed at which the device is moving as well as tracking its position.

GPS: position of the device and accuracy of the GPS signal. You can find out the number of satellites in range as well as your exact position.

Proximity sensor: turns off the screen during phone calls when the phone is placed near the ear.

Light sensor: measures the light reaching the phone screen.

Bluetooth (4.2) and networks (2G, 3G, and 4G): show the presence and strength of communication networks.

Battery status: provides an instant, visual indication of the battery’s rate of charge/discharge.

PROGRAMMABLE KEYS

In **Settings > Buttons >** choose the function you want to give those keys. For each button, choose the « press action » and « press mode ».

By default, the grey key is programmed to launch photo app and the red key is programmed to launch X-SAFE app.

X-SAFE



X-SAFE is an application embedded in the Crosscall ‘s smartphone allowing to alert someone in case of emergency.

STEP 1 : X-SAFE SETTINGS

1. Open X-SAFE application

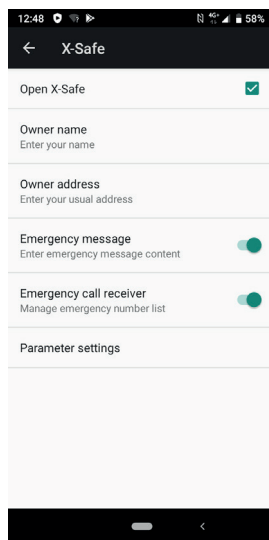

2. Configure emergency information : message and phone number. To add a phone number, click on **:** > Add item or Add item from Contacts.

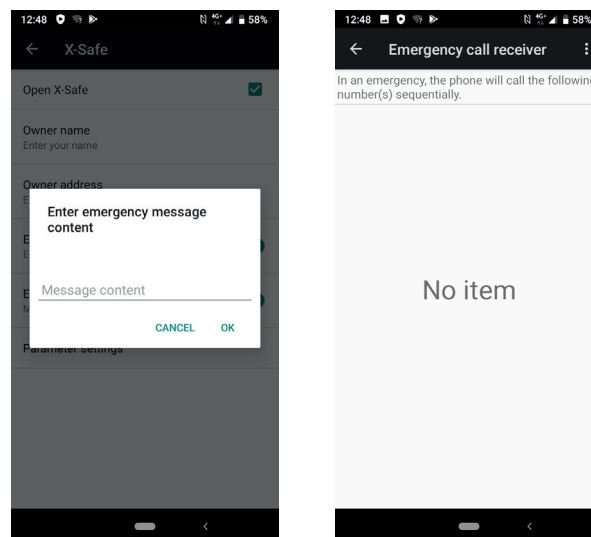

3. Make sure the checkbox «Open X-SAFE» is activated.

STEP 2 : ASSOCIATION BETWEEN X-SAFE AND DEDICATED BUTTON

1. Go to **Settings > Buttons**.

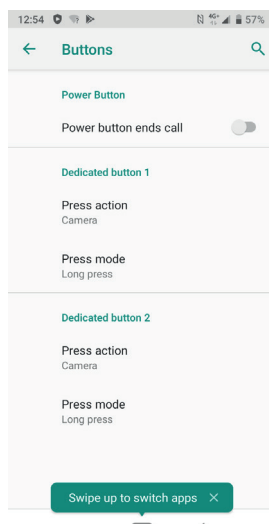

2. Click on **Press action** for the chosen dedicated button and select X-SAFE function

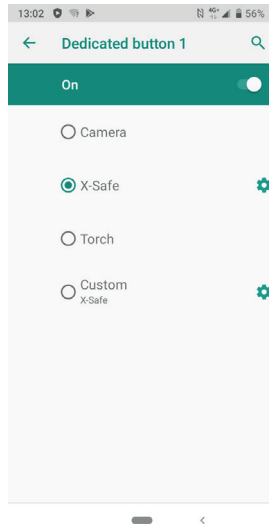

3. Go back to the buttons menu and click on **Press mode** and choose your preferred mode.

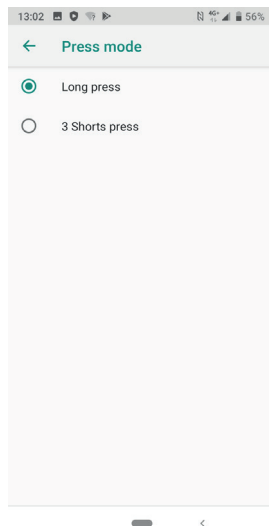

STEP 3 : INITIATE AN ALERT

Exemple when X-Safe function is associated to dedicated button 1 :

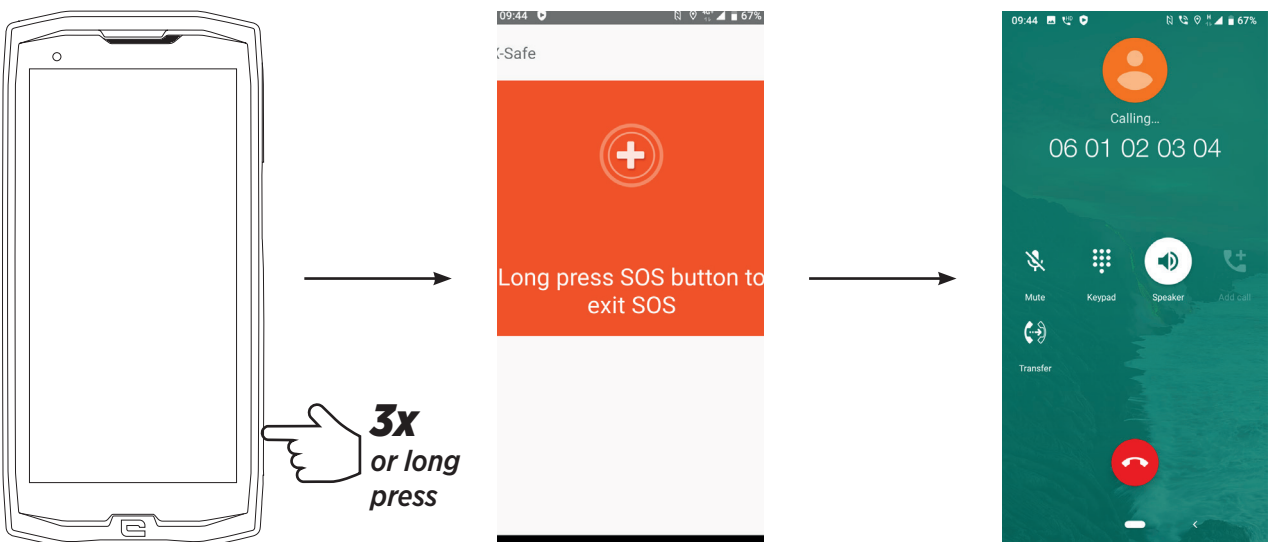

We strongly recommend to initiate an alert to check that your X-SAFE configuration is operational. A countdown is triggered. The user can interrupt the alert by pressing. At the end of the countdown a call is automatically triggered to the person previously chosen.

WARNINGS

Any activity is a potentially dangerous activity and can sometimes result in injury or death. The User of the Applications is entirely responsible for his activity and must know how to anticipate potential dangers. He must also know how to evaluate his physical capacity to practice an activity. In particular, using the image of sports practices that may be extreme in the means of communication and promotion of the device allows to testify to the resistant and performing nature of your device, but is in NO way an incentive for the User to engage in these or similar activities.

DISCLAIMERS

Access and use of the Applications is at the User's own risk. Consequently, CROSSCALL shall not be held liable for any damage resulting from access and/or use of the Application and the information it contains. The User is moreover informed that CROSSCALL may have to temporarily interrupt access to the Application for technical reasons, in particular for maintenance reasons. The User accepts these interruptions and waives any claim in this respect.

The Application and the Services are provided «as is» and «as available» without any guarantee whatsoever. CROSSCALL makes its best efforts to ensure that the Application and its contents are reliable. If, however, the User notices any errors or omissions, CROSSCALL shall be grateful if the User informs CROSSCALL at the following address: sav@crosscall.com.

The User declares that he/she is aware of and accepts the characteristics and limitations of the mobile network and the Internet network and, in particular, the functional characteristics and technical performance of the networks; problems related to connection and/or access to the networks and/or websites; problems related to the availability and congestion of the networks; problems related to the failure or saturation of the networks ; problems related to transit time, access to online information, response times for displaying, consulting, querying or otherwise transferring data; risks of interruption; lack of protection of certain data against possible misappropriation or hacking; risks of contamination by possible viruses circulating on said networks, etc. for which CROSSCALL shall not be held liable. The User acknowledges being informed of the present provisions and releases CROSSCALL from any liability in the event of death, accidents, illnesses and/or any type of incident generated in particular following an unsuitable practice.

ADVICE FOR USING YOUR CORE-X4 UNDER WATER

Touch-lock feature

To take photos, you should activate the touch-lock feature  which locks your touch screen (in photo mode, icon at the top of your screen). You can then press a volume button to take photos (or use the programmables buttons).

Advice: after immersion

After immersion in seawater; you should rinse your mobile in freshwater. Dry carefully caps and connectors.

It may be that the slits of the speaker and microphone are blocked with water. Wait a few minutes before making a call to get back to optimal functionality.

TIPS FOR GETTING THE MOST OUT OF YOUR CORE-X4

NEW: Removing open apps in one click:

slide from the bottom to top, and access to the place where all open apps are stored. Then slide once again from bottom to top on the app to remove it from open apps.

NEW: Easily switch between two apps:

slide from the bottom to top but in diagonal. You will swipe from one app to another.

Split-screen mode: opening 2 windows at the same time

You have the option to divide your screen into two. Example: Youtube + Whatsapp.

When your app is open, slide from the bottom to top, and access to the place where all open apps are stored.

Click on the icon of the app which is located on top

Press split screen, then you can choose the second app.

*Not all apps are compatible with split-screen mode

Configuring multiple languages

For chatting and messaging in more than one language, you can configure several languages so that your keypad adapts and corrects the language you are currently using.

Settings > System > Languages and Input > Languages > +Add Language

When writing a message, simply press the space bar and select your language preference.

Adding a user

In the notifications bar, by clicking on the  icon, you can open a "guest" account. Your interface can then be personalised, and you can select appropriate apps for that account (games for children, account for work, etc.)

BATTERY

Talk time: 29 h 45 mn

Standby time: 465 h

GPS time*: 11 h

*GPS + DATA + GOOGLE maps enabled + 100% Screen brightness

N.B. Battery consumption can be influenced by the quality of the network, the brightness of the screen, the connections enabled (WiFi, Bluetooth, NFC), location services, etc.

Charging the battery

Be sure to fully charge your device before first use using the AC charger supplied.

 Never charge your phone using the X-LINK™ magnetic connection and the USB

connection at the same time, or it may shorten the life of your phone's devices.

1. Open the dust plug and connect the USB cable to the USB power adapter, then plug the end of the USB cable into the USB port.
2. Plug the USB power adapter into an electrical outlet.
3. When the battery is fully charged, unplug the phone from the charger. First unplug the charger from the device, then unplug it from the electrical outlet.

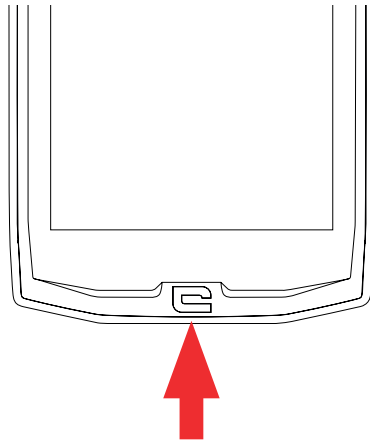

POWER SAVING MODE

This feature limits your phone's performance to basic functions (calls, SMS/MMS, internet and SOS + 4 programmable functions). It disables wifi, bluetooth and mobile data to save battery life. The screen changes to black and white to reduce power consumption.

Accessible and configurable via:

Use the shortcut in the notification bar (by swiping from the top to the bottom of the screen), on the second page,  > Power saving mode.

To disable the Power saving mode, click on  > Disable Power saving mode.

Or via the pop up once the battery life goes under 20%

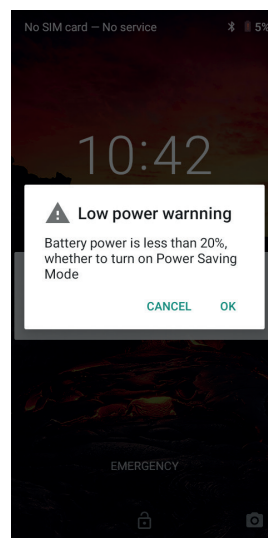

BATTERY SAVER MODE:

This mode is less restrictive than the "Power saving mode". It dims the screen of your phone and limits CPU performance to conserve battery power.

Accessible via the notification bar (by swiping from the top to the bottom of the screen),

icon  battery saver.

To disable this mode, press the same icon again. If you hold down this icon for a few seconds, you will see information about your battery status.

Tips and precautions for charging your battery

 The battery is built into the phone and is not removable. Do not remove the battery yourself.

- Use only approved chargers, batteries and cables. Using unapproved chargers or cables may cause the battery to explode or damage the phone.
- Avoid using your phone while charging. Do not cover your phone or the power adapter.
- Incorrect charger connection could seriously damage your phone. Any damage caused by misuse is not covered by the warranty.
- If the AC power is lower, your phone may take longer to charge.
- If you use unconventional chargers such as computers, the charging time may be longer.
- Please charge the battery before using the phone for the first time and unplug the charger immediately after the first charge is complete.
- Remove the charger from the electrical outlet when the phone is not charging.
- The phone may not switch on straight away if you are charging a drained battery. Once the phone has been charging for a while, the phone will start normally.
- The charging time may vary depending on the ambient temperature and the remaining battery level.
- The phone can be safely charged at a temperature between 0°C and 40°C. Charging at temperatures below 0°C or above 40°C may adversely affect battery performance and reduce battery life. Long-term charging at extreme temperatures will damage the battery.
- During charging, the phone and charger may become hot.

This is completely normal and should not affect the life or performance of the phone. If the battery seems hotter than usual, stop charging it. Put your phone in a cool place and leave it to cool. Avoid prolonged contact with the surface of your phone when it is hot.

 The device's features may vary depending on your location, language, operator and model. This device is OTG compatible. Please use a standard OTG cable.

GETTING TO GRIPS WITH YOUR PHONE

Home:



Press this key to display the home screen

Recent



Slide from the bottom to top, and access to the place where all open apps are stored

Back



Press to return to the previous screen

GETTING TO GRIPS WITH YOUR PHONE

How to use the touch screen

All it takes is a few simple movements to master your phone and its apps.

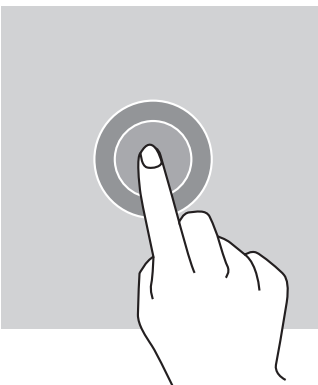

TAP

To open an app, choose a menu item, press a key on the touch screen, or to enter a character using the keypad on the screen, tap the item with your finger.

LONG PRESS

Place your finger on an item or on the screen and hold it for 2 seconds to access the available options.

SWIPE

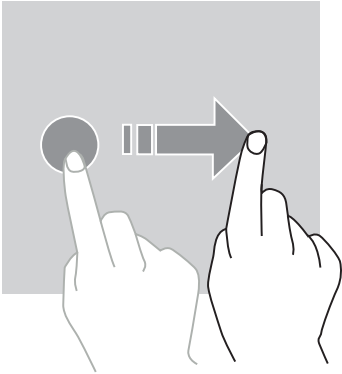

Swipe left or right on the home screen or apps screen to view other pages.

Swipe up and down to scroll through a web page or list of items.

TWO-FINGER ACTIONS

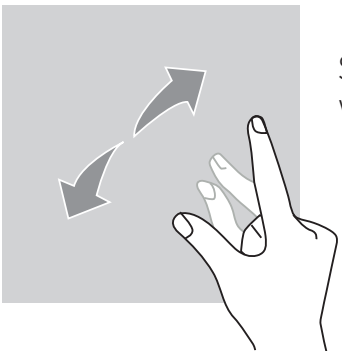

Start with two fingers close together then spread them apart on a web page, a map or an image, to zoom in on a part of it.

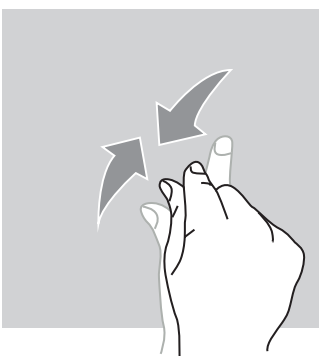

Bring them together to zoom out.

DRAG

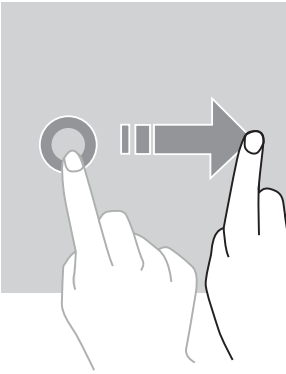

To move an item, place your finger on it, hold, and drag the item to the desired location.

NOTIFICATION PANEL

Opening the notification panel

1. Swipe down from the top edge of the screen to open the notification panel.
2. Slide your finger down again from the top edge of the screen to go to the shortcuts tab.

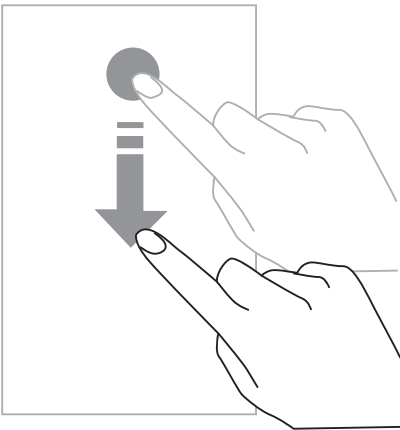

CONFIGURING NOTIFICATION OPTIONS

1. Go to **Settings > Apps & notifications**.
2. Enable or disable notifications as desired.

Closing the notification panel

Swipe up or press the home button to close the notification panel.

LOCKING AND UNLOCKING THE SCREEN

Locking the screen

- Press the **on/off** button to manually lock the screen.
- The screen automatically locks and goes into sleep mode after being idle for a period

of time, to reduce power consumption and prevent unintended actions. To change the screen timeout, go to **Settings > Display > Advanced > Sleep, and select a duration.**

UNLOCKING THE SCREEN

Press the **on/off** button to turn the screen back on and swipe in any direction.

CUSTOMISING THE HOME SCREEN

1. Touch and hold an empty area of the screen to access the home screen editor.
2. Select **WALLPAPERS and WIDGETS** to customise your screen.
3. To delete a widget, press and hold the widget you want to delete. "**Remove**" will appear at the top of the screen. Then drag the widget into "remove".

CHANGING THE DATE AND TIME

Go to **Settings > System > Date and time.**

- Enable **Automatic time zone** to allow the network time zone.
- Select **Use 24-hour format** to use the 24-hour clock.

DEVICE AND DATA MANAGEMENT

Data transfer

 Do not disconnect the USB cable from the device when transferring data. This could result in loss of data and/or damage to the device.

1. Using a USB cable, connect your device to a computer.
2. Open the notification panel, then tap **Charging this device via USB > Files transfer.** Tap Transfer photos (PTP) if your computer does not support the Media Transfer Protocol (MTP) format.
3. Transfer the files between your device and your computer. A message will appear on your computer screen. Follow the instructions on screen to transfer your photos/videos, etc.

Mobile Data

On the home menu, scroll down the notification bar and click on the «Mobile Data» widget to disable them, or :

Settings Menu > Network and Internet > Dual card and mobile network and disable «data enabled».

Factory reset

Restore factory : **Settings > System > Advanced > Reset options** and press > Erase all data (factory reset), then press « RESET PHONE ».

Warning: this will erase all data from your phone's internal storage.

 Before performing a factory reset, be sure to back up any important data stored on the device. The device will restart automatically.

USING YOUR PHONE

Home screen

The home screen is the starting point for accessing all the phone's features. It displays widgets, shortcuts to apps, and much more.

 The home screen may display differently depending on the region or operator.

Status bar

This displays status icons and notifications.

Widgets



Widgets are self-contained applications that launch specific app functions to provide easy access and information on your home screen.

Application icons

Tap on an icon, such as an app or a folder, to open and use it.

PHONE

Making phone calls

1. Press  on the home screen or apps screen.
2. Press  to open the keypad and enter a phone number.
3. Press  to make a call.

Making calls from call logs or a contact list

Press  or , and on a contact or a phone number to make a call.

MAKING AN INTERNATIONAL CALL

1. Press  to open the keypad.
2. Press 0 and hold your finger until the + sign appears.
3. Enter the country code, area code and phone number.

Then, press .

Receiving calls

Answering a call

When a call comes in, press  and swipe up to answer the call.

Rejecting a call

When a call comes in, press  to reject the call.



CONTACTS

Adding contacts



Manually creating a contact

1. Tap the contact icon on the home screen or apps screen.
2. Press  to enter contact information.
3. Press save.

Adding a contact using the keypad

1. Press  to open .
2. Enter the number and tap Create new contact.

Adding a contact from a call received

1. Press .
2. Press  to view your received calls.
3. Add the received calls to a contact.

Importing contacts

You can import contacts from storage services to your device.

1. Tap the contact icon on the home screen or apps screen.
2. Click on the menu  and click on Copy
3. Select an import option.

Searching your contacts

Tap the contact icon on the home screen or apps screen.

Use one of the following search methods:

- Scroll up or down the contact list.
- Swipe along the index to the right of the contact list to scroll quickly.

- Press  at the top of the screen to search for a contact.

MESSAGES

Sending messages

1. Tap the message icon on the home screen or apps screen.
2. Click on Start Chat
3. Add recipients and enter a message.
4. Send the message.

Displaying messages

1. Tap the message icon on the home screen or apps screen.
2. Select a contact in the message list.
3. View your conversation.

Searching messages

1. Tap the message icon on the home screen or apps screen.
2. Press  to enter keywords to search for messages.

CAMERA

You can take photos or record videos.

Taking pictures

1. Press  on the home screen or apps screen.
2. Frame your subject on the screen.
3. Take a picture. Your photo will be automatically saved in the **Gallery**.

LAUNCHING THE CAMERA FROM THE LOCKED SCREEN

To take photos quickly, you can open the camera from the locked screen.



Swipe the  icon outside of the big circle on the locked screen.

GALLERY

Viewing images and videos

1. Touch the gallery icon on the apps screen.
2. Select an image or a video.

Deleting images and videos

- To delete an image or video, select an image or video and press  to delete it.
- To delete multiple images and videos, tap on the main gallery screen to go to Select an item. Then, select the images or videos you want to delete and press  to delete them.

Sharing images and videos

Select an image or video and press  at the bottom of the screen. Select a method for sharing.

CALCULATOR

You can perform simple or complex calculations using the Calculator application.

1. Press  on the apps screen.
2. Change the screen orientation to switch from the standard calculator to the scientific calculator.

AUDIO

Adding songs to your phone

- Copy songs from your computer using the USB cable.
- Download songs from the internet.
- Copy songs via Bluetooth.

Listening to music

1. Tap the music icon.
2. Select a song to play.
3. When playing a song, press the home button to exit the music player screen without stopping the song. To return to the music player screen, open the notification panel and tap the song title.

BROWSER

Connect to the internet to search for information and add web pages to your favourites for quick access.

1. Press .
2. Enter the address in the search bar and press . Not only can you access web pages; favourites, switching between multiple windows, and other features are also supported.

EMAIL

Configuring email accounts

Set up an email account when opening the email feature for the first time.

1. Press  on the apps screen.
2. click on **GOT IT**, then click on Add an email address. Choose your mail provider.
3. Follow the on-screen instructions to complete the configuration.

SYSTEM UPDATES

Updates are changes to the software version initially installed in your phone. The purpose of these updates is to provide fixes for potential bugs.

SAFETY MEASURES

General safety information

Failure to adhere to the following safety instructions could result in fire, electric shock, injury, or damage to your phone or other property. Please read all the safety instructions below before using your phone.

- Always switch off your phone whenever it is forbidden to use it, or when it may cause interference or danger.
- Avoid exposure to magnetic fields.
- Please switch off your telephone on aeroplanes and in airports when you are asked to.
- Switch off your phone when you are in the vicinity of high-precision electronic equipment. The phone may affect the performance of this type of equipment.

- Do not put your phone or accessories in containers with a strong magnetic field.
- Do not leave magnetic data storage devices near your phone. The radiation emitted by the phone may erase the information stored there.
- Keep the phone away from direct sunlight. Do not expose your phone to high temperatures, and do not use it in the presence of flammable gases (e.g. petrol station).
- Hold your phone at least 15mm from your body when you make calls.
- Small parts may cause choking.
- Your phone can emit a loud sound.
- Avoid impacts or damage to your phone.
- Some parts of your phone are made of glass. The glass is likely to break if your phone falls on a hard surface or suffers an impact. If the glass breaks, do not touch the glass parts of the phone and do not attempt to remove the broken glass from the phone. Do not use your phone until the glass has been replaced by an authorised operator.
- Do not attempt to take apart your phone or its accessories. Phones should only be serviced or repaired by qualified personnel.
- The power outlet should be located near the phone and must be easy to access.
- Comply with all laws and regulations relating to the use of the telephone. Respect the privacy and rights of others when using your phone.
- Follow the instructions in this manual for using the USB cable. Otherwise, your phone or PC may become damaged.
- Clean your phone with a soft, dry cloth. Please do not use water, unless respecting the conditions mentioned below «Information on water resistance», alcohol, soap or chemicals.
- Be sure to back up your important data. A repair or other factors may lead to data loss.
- Do not disconnect the phone when transferring files or formatting the memory. This could cause program failure or file damage.
- Keep the phone and charger out of the reach of children. Do not let children use the phone or charger unattended.
- This device is not intended for use by people (including children) with reduced physical, sensory or mental capacities, or whose lack of experience or knowledge prevents them from safely using the device, if they are not supervised or have not been given instructions beforehand by the person responsible for their safety.
- Keep small phone accessories out of reach of children in order to avoid choking.
- Do not let your children or pets chew or lick the device.

- Do not modify or recondition your phone.
- Do not expose your phone to flames, explosions, or other sources of danger.
- Please switch off your phone when you are near explosive materials or liquids.
- The phone must only be connected to a USB 2.0 interface.
- The ideal operating temperature is between 0°C and 40°C. The ideal temperature for storage is between 20°C and 50°C.
- Stop using your device if any of its parts are cracked, broken, or if it overheats.
- Do not press your device against your eyes, ears or any other part of your body, and do not put it in your mouth.
- Do not use the flash near the eyes of people or animals.
- Only use the original accessories for this phone and do not install its battery in another phone.

INFORMATION ON WATER RESISTANCE

- You have just bought an IP68 compliant mobile phone. In order to guarantee optimal use and water resistance, ensure that all the flaps and plugs on the openings and the cover are correctly sealed.
- Do not open the caps and SIM drawer of the device if it is in the water or in a very humid environment.
- Make sure that the caps are not damaged when you open or close them. Make sure that the seal is free from any debris, such as sand or dust, to avoid damaging the device.
- The flaps covering the openings may come loose in the event of a fall or impact.
- Make sure that all the covers are properly aligned and completely closed.
- If the device has been submerged in water or the microphone or loud speaker is wet, the sound may not be clear during a call. It is recommended to wait a few minutes after the immersion of your device to recover its initial audio quality. Make sure that the microphone or loud speaker is clean and dry by wiping it with a dry cloth.
- If the device gets wet with salted or chlorine water, rinse it with tap water, and then dry it thoroughly with a soft, clean cloth. Dry carefully caps and connectors.
- The device's water resistance may cause slight vibrations in certain conditions. These vibrations, for example when the volume is turned up high, are entirely normal and do not affect the performance of the device.
- Do not disassemble the waterproof membrane over the microphone or the speakers

and do not use a device that can damage it (sharp, cutting, etc.).

- Do not expose the product to metal particles : they may accumulate on the speaker of your product because of the magnet use inside of the speaker component. The metal particles can be cleaned with a soft cloth. You could instead put it un a transparent plastic bag.
- Temperature fluctuation can lead to an increase or decrease in pressure, which may affect the sound quality. If required, open the flaps to release the air

MEDICAL DEVICES

- Please switch off your phone in hospitals and other medical facilities as required.
- Your phone contains radio antennae that emit electromagnetic fields. These electromagnetic fields can interfere with pacemakers and other medical devices.
- If you wear a pacemaker, a minimum separation of at least 20 cm should be maintained between your pacemaker and your phone.
- Hold the device on the side opposite the implant.
- If you think your phone is interfering with your pacemaker or other medical device, stop using it and consult your doctor for specific information about your medical device.
- When performing repetitive activities, such as text messaging or games on your phone, you may experience occasional discomfort in your hands, arms, wrists, shoulders, neck, or other parts of your body. If you feel uncomfortable, stop using your phone and consult your doctor.

ROAD SAFETY

- Comply with all the safety measures and standards relating to the use of your device when driving.
- Obey all local laws. Always keep your hands free to operate the vehicle while driving. Behind the wheel, your first concern must be road safety.
- Pull over and park before you make or receive a call, if traffic conditions require it.
- Radio frequency signals can disrupt certain electronic systems in your vehicle, such as the car radio and safety equipment.
- If your vehicle is equipped with an airbag, please do not obstruct its access by placing portable or fixed wireless equipment in front of it. Otherwise, you risk preventing the airbag from working and could cause serious bodily injury. It is forbidden to use the mobile phone in hand while driving.
- When listening to music, be sure to keep the volume at a reasonable level so that you are aware of what is going on around you. This point is especially important when you are near a road.

- Using your phone in certain circumstances may distract you and cause danger. Stick to any rules that forbid or restrict the use of a phone or earphones (for example, not sending text messages while driving, or using headphones while cycling).
- It is forbidden to use the mobile phone in hand while driving.

POWER AND CHARGING

- Do not throw into fire
- Do not short-circuit
- Do not expose it to temperatures above 60°C/140°F
- Recycle the battery according to standards in force.
- Charge your phone using the USB cable and power adapter supplied. Using an incompatible adapter or cable may cause permanent damage to your phone.
- The power adapter must be plugged in near the phone and must be easily accessible.
- Using damaged cables or chargers, or charging in the presence of moisture, may cause an electric shock.
- The power adapter is intended for indoor use only.
- The power outlet must be easy to access. The plug must not be blocked during use.
- To completely disconnect the phone from AC power, unplug the AC/DC cable from the wall outlet.
- Power adapters can become hot during normal use, and prolonged contact may cause injury.
- Always ensure adequate ventilation around the power adapters during use.
- Ventilation should not be obstructed by covering air vents with objects (e.g. newspapers, tablecloths, curtains, etc.) to prevent overheating and malfunction. Leave at least 10cm of space free around the phone.
- The phone should be used in areas with a temperate climate.
- Do not insert or remove a USB port with wet hands as this could lead to a risk of electric shock.
- Because the phone is equipped with an internal rechargeable battery, do not expose the product to excessive heat (sun, fire, etc.).
- Avoid using the connector to perform several actions at once and make sure that the battery terminals are not touching any conductive elements, such as metal or liquid.

PROTECTING YOUR HEARING



This telephone adheres to current regulations in terms of limiting the maximum output volume. Listening with earphones at high volume for prolonged periods can cause hearing loss!

- Stop using the product or lower the volume if you feel that your ears are ringing.
- Do not have the volume on a high setting, medical professionals do not recommend being exposed to high noise levels for a prolonged period of time.
- Use the earphones wisely, as excessive sound pressure coming from earbuds or an audio headset can cause hearing loss.
- To prevent damage to your hearing, avoid listening at high volumes for long periods of time.
- Please use only the headphones supplied with your phone.

ENVIRONMENTAL PROTECTION

- Please respect local regulations in terms of waste elimination when you are getting rid of the packaging, the battery or the used phone. Take them to a collection point so they can be properly recycled. Do not dispose of telephones or used batteries in ordinary rubbish bins.
- Please dispose of used lithium batteries that you do not want to keep in a designated place for this purpose. Do not dispose of them in rubbish bins.



Do not dispose of phones or used batteries in ordinary rubbish bins.

There is a risk that the battery will explode if you replace it with an unsuitable model. Dispose of used batteries according to the instructions.

CLEANING AND MAINTENANCE

- Switch off the phone before any cleaning or maintenance. The charger must be unplugged from the outlet. The phone and charger must be disconnected to prevent electric shock or short circuit of the battery or charger. Close the caps.
- Do not clean the phone or charger with chemical substances (alcohol, benzene), chemical agents or abrasive cleaners so as not to damage to parts or cause a malfunction. The device can be cleaned with a soft, slightly damp antistatic cloth. Or with tape water following the instructions on INFORMATION ON WATER RESISTANCE page 61.
- Do not scratch or tamper with the phone case, as the substances in the paint may cause an allergic reaction. If such a reaction occurs, stop using the phone immediately and

consult a doctor.

- Remove dust from the power socket and keep it dry to prevent the risk of fire.
- If the phone or any of its accessories do not work properly, contact your local service provider.
- Do not disassemble the phone or its accessories yourself.

EMERGENCY CALLS

In the event of an emergency, if the phone is switched on and you are in the network coverage area, it can be used to make an emergency call. However, emergency numbers may not be accessible on all networks. You should never rely on your phone to make emergency calls.

RECOMMENDATIONS TO REDUCE THE USER'S EXPOSURE TO RADIATION

- Use your mobile phone in areas covered by your network to reduce the amount of radiation received (in particular in underground car parks or during train and car journeys).
- Use your phone when there is good reception (i.e. : maximum number of bars for the network).
- Use a hands-free kit.
- During calls, keep the phone away from the tummy of pregnant women and the lower abdomen of teenagers.
- Children and adolescents should use mobile phones reasonably by avoiding night-time communication and limiting the frequency and duration of calls.

FURTHER INFORMATION

COMPLIANCE



- CROSSCALL confirms that this device complies with the basic recommendations and other relevant measures in the 2014/53/EU directive. The latest applicable version of the Declaration of Conformity can be viewed on the website https://crosscall.com/docs/legal/ce-international_declaration_of_conformity-CORE-X4.pdf. Children and adolescents should use mobile phones reasonably by avoiding night-time communication and limiting the frequency and duration of calls.
- Restrictions relating to the 2.4GHz band: Norway: this sub-paragraph is not applicable to the geographical area located within a 20km radius from the centre of Ny-Ålesund. Restrictions relating to the 5GHz band: according to Article 10, paragraph 10 of Directive 2014/53/EU, the packaging indicates that this radio equipment is subject to certain restrictions when placed on the market in Belgium (BE), Bulgaria (BG), Czech Republic (CZ), Denmark (DK), Germany (DE), Estonia (EE), Ireland (IE), Greece (EL), Spain, (ES), France (FR), Croatia (HR), Italy (IT), Cyprus (CY), Latvia (LV), Lithuania (LT), Luxembourg (LU), Hungary (HU), Malta (MT), the Netherlands (NL), Austria (AT), Poland (PL), Portugal (PT), Romania (RO), Slovenia (SL), Slovakia (SK), Finland (FI), Sweden (SE), the United Kingdom (UK), Turkey (TR), Norway (NO), Switzerland (CH), Iceland (IS) and Liechtenstein (LI).



FREQUENCY BAND AND POWER

- Frequency band used by radio equipment: certain bands may not be available in all countries or all regions. Please contact the local operator to get more detailed information.
- Maximum radio signal frequency emitted in the frequency band where the radio equipment operates: The maximum power for all the bands is less than the highest specified limit value under the associated harmonised standard. The nominal frequency band and power transmission limits (radiated and/or by conduction) applicable to this radio equipment are the following:

Bands	Frequency	maximum power
GSM850	824MHz-894MHz	35 dBm
GSM900	880MHz-960MHz	35 dBm
GSM1800	1710MHz-1880MHz	32 dBm
GSM1900	1850MHz-1990MHz	32 dBm
WCDMA B1	1920MHz-2170MHz	25 dBm
WCDMA B2	1850MHz-1990MHz	25 dBm
WCDMA B4	1710MHz-2155MHz	25 dBm
WCDMA B5	824MHz-894MHz	25 dBm
WCDMA B8	880MHz-960MHz	25 dBm
LTE B1	1920MHz-2170MHz	25 dBm
LTE B2	1850MHz-1990MHz	25 dBm
LTE B3	1710MHz-1880MHz	25 dBm
LTE B5	824MHz-894MHz	25 dBm
LTE B7	2500MHz-2690MHz	25 dBm
LTE B8	880MHz-960MHz	25 dBm
LTE B20	791MHz-862MHz	25 dBm
LTE B28	703MHz-803MHz	25 dBm
LTE B32	1452MHz-1496MHz	Only DL
LTE B38	2570MHz-2620MHz	25 dBm
LTE B40	2300MHz-2400MHz	25 dBm
WIFI-2.4G	2400MHz-2483.5MHz	<20 dBm
WIFI-5G	5150MHz-5725MHz	<20 dBm
Bluetooth	2400MHz-2483.5MHz	<10 dBm
NFC	13.56MHz	<42 dBuA/m

ACCESSORIES AND SOFTWARE INFORMATION

We recommend that you use the following accessories:

ACCESSORY	MODEL	TECHNICAL DATA
	Trademark : Crosscall Model : CSCX4CT4.BK.EU	Input voltage : 100-240V~ Input AC frequency : 50/60Hz Output voltage : 5.0V === Output current : 2.0A Output power : 10.0W Average active efficiency : 80% Efficiency at low load (10%) : N/A No-load power consumption : 0.084W
	Crosscall ref: EP.CX4CT4.BK.EU	IPX6
	Crosscall ref: CABL.COX4.COT4.BU	USB / USB-C

The product software version is L1662.X.XX.XX.XXXX (where X=0 to 9, A to Z, representing updates to the user experience, security patches, etc.). Software updates are published by the manufacturer to correct bugs or improve features after the product launch. All the software versions published by the manufacturer have been verified and always comply with the applicable regulations.

Not all the radio frequency settings (for example the frequency band and output power) are accessible by the user or can be modified by him/her. The latest information relating to accessories and software is available in the Declaration of Conformity, which can be viewed on the website:

SPECIFIC ABSORPTION RATE (SAR)

- This device complies with the directives relating to radio frequency exposure, when it is used near the head or at a minimum distance of 5mm from the body. According to ICNIRP guidelines, the SAR limit is 2.0 watts/kg for head and body, and 4.0 watts/kg for limb on average for 10g of cellular tissue absorbing the majority of frequencies.

Maximum values for this model:

- SAR Head: 1.37 (W/kg) ==> authorised limit value: 2 (W/kg)
- SAR Body: 1.45 (W/kg) ==> authorised limit value: 2 (W/kg)
- SAR Limb: 2.67(W/kg) ==> authorised limit value: 4 (W/kg)

CORE-X4 , designed in France and assembled in China

Created and imported by: CROSSCALL - 245 RUE PAUL LANGEVIN 13290 AIX EN Pce - France

Please visit the www.crosscall.com website to get the complete version of the user guide.

COPYRIGHT

This equipment is reserved for private use. Copying CDs or downloading music, videos or photos for resale or for any other commercial purpose may constitute a violation of copyright law. Permission may be required to copy or save all or part of a document, book and/or presentation governed by copyright law. Please make sure you are familiar with all applicable laws regarding the saving and use of such content in your country and jurisdiction.

APPENDIX **Important information**

To provide you with an optimal experience, the phone connects regularly to internet and email servers. This automatically and inevitably generates data exchanges that may be billed in addition to your existing plan, or deducted from your prepaid plan.

In order to avoid any billing problems related to services that use the internet, we strongly advise you to opt for a suitable package that includes unlimited internet and email access. Also, please avoid changing the pre-configured default settings. If you wish, you can connect to a WiFi network to improve speed and efficiency. We particularly recommend using a WiFi network when streaming or downloading games, videos or movies.

TERMS AND CONDITIONS OF WARRANTY

Your phone, along with the battery and accessories in the box, are guaranteed against any defect or malfunction which might arise as a result of their design or their manufacture, or an equipment failure, in normal conditions of use, for the term of the warranty period of thirty six (36) months from the date of purchase of your phone, as featured on your original invoice. The warranty automatically ends at the end of thirty six(36) months. The spare parts necessary for the use of the CORE-X4 are available for a period of 3 years from the date of your purchase.

This warranty does not cover:

- Any faults or failures declared after the validity period of this warranty,
- Damage due to an accident, bad weather, lightning, fire, chemicals, power surge, improper use or improper maintenance of the device or accessory (screen breakage, dirt, alteration of the internal components of the device caused by abnormal or prolonged exposure to a liquid element), or any failure to comply with the instructions contained in the user guide,
- Normal wear and tear of any kind arising after the sale (including scratches, scrapes, scuffs and generally any damage to the external parts of the device that do not affect its functioning);
- The mobile of a Customer or third party who has modified the software originally supplied by the manufacturer,
- Any modification or repair by persons unauthorised by CROSSCALL or its subsidiaries, or your retailer,
- Oxidation caused by the customer incorrectly inserting the USB or audio port caps, which are essential for ensuring the product's water resistance.

Before contacting our After-Sales Service, we advise you to follow the instructions below:

- Fully charge the battery,
- Upgrade the software or Restore factory settings to format the phone (to restore the default setting, press and hold the On/Off key and Volume up key).

WARNING: ALL the phone's user data (contacts, photos, messages, files and downloaded applications) will be permanently lost. You are strongly advised to perform a full backup of your phone data before formatting your phone.

In the event that your phone is found to have a defect that prevents normal use, you will need to entrust your device to our After-Sales Service. Your phone will not be repaired or replaced if the trademarks or serial numbers (IMEI) have been removed or changed, or if your purchase receipt is missing or illegible.

If the lack of conformity or defect is confirmed, all or part of your phone will be replaced or repaired. This warranty covers parts as well as labour costs.

Before sending your phone to our After-Sales Service, we recommend:

- Writing down and putting your IMEI somewhere safe (*),
 - Removing the SD card and the SIM card,
 - Saving all your personal data. Our repair centre may well need to format your phone.
- (*) Your IMEI code is the serial number used to identify your device and monitor the after-sales service. There are several ways to find your IMEI code:
- Tap *#06# on your mobile phone keypad,
 - Check the packaging for your phone,
 - On the back of your phone and depending on the model, the IMEI may be given on a label or inside the phone, under the battery (if removable).
 - Scan the QR Code located under the cap of the jack connector.

Documents and information that will need to be enclosed when sending your telephone to our After-Sales Service:

- A copy of the invoice or receipt, indicating the date of purchase, the type of Product, and the name of the Distributor,
- The IMEI number of the phone,
- Description of the fault with the phone.

We invite you to read the general terms and conditions of service available on the website of Crosscall at the following address : **www.crosscall.com**

ÍNDICE

LO MEJOR DEL CORE-X4

Sumergible	73
Resistente	73
Larga duración	73
Accesorios	74
Certificación MIL-STD-810G	74

ACERCA DEL TELÉFONO

Características técnicas.....	75
-------------------------------	----

PRIMEROS PASOS

Instalación de la tarjeta SIM	76
Apagado y encendido del móvil.....	76-77

LOS PUNTOS FUERTES DEL CORE-X4

X-LINK™*	77
El sistema de fijación X-BLOCKER	77
Aplicación X-SENSORS	78
Teclas programables	78
X-SAFE	78-81
Instrucciones para utilizar el CORE-X4 bajo el agua	81
Función Touch-lock.....	81-82
Consejo: tras la inmersión.....	82
Sugerencias para sacar el máximo provecho del CORE-X4.....	82
Quitar aplicaciones abiertas con un clic	82
Cambie fácilmente entre dos aplicaciones:.....	82
Modo pantalla dividida	82
Configuración de varios idiomas	82
Añadir un usuario.....	82
Batería.....	82-83
Carga de la batería	83
Modo de ahorro de energía	83-84
Modo de ahorro de batería	84
Consejos y precauciones relativas a la carga de la batería.....	84-85

FAMILIARIZARSE CON EL TELÉFONO

Cómo utilizar la pantalla táctil.....	86-87
Panel de notificaciones	87-88
Bloqueo y desbloqueo de la pantalla	88
Personalización de la pantalla de inicio.....	88
Modificación de la fecha y la hora.....	88
Gestión de los dispositivos y los datos	88-89

USO DEL TELÉFONO

Pantalla de inicio.....	89
Barra de Estado.....	89
Widgets	89

*Magconn Technology

Iconos de aplicaciones.....	89
Teléfono	89-90
Contactos.....	90-91
Mensajes.....	91-92
Cámara.....	92
Galería	92
Calculadora	92-93
Audio	93
Navegador.....	93
Correo electrónico.....	93-94
Actualizaciones del sistema	94

MEDIDAS DE SEGURIDAD

Información relativa a la seguridad general.....	94-96
Información relativa a la estanqueidad	96
Dispositivos médicos.....	96-97
Seguridad vial	97
Alimentación y carga	97-98
Protección auditiva	98-99
Protección del medio ambiente.....	99
Limpieza y mantenimiento	99-100
Llamadas de emergencia	100
Recomendaciones para disminuir la exposición del usuario a las radiaciones.....	100

INFORMACIÓN COMPLEMENTARIA

Conformidad.....	101
Bandas de frecuencia y potencia.....	102
Información relativa a los accesorios y al software	103
Tasa de absorción específica (SAR).....	103
Propiedad intelectual.....	104

ANEXO

Información importante	104
Garantía	104-105

Muchas gracias por elegir Crosscall y por la compra de este smartphone.

La guía del usuario le permite familiarizarse con su nuevo dispositivo.

LO MEJOR DEL CORE-X4



SUMERGIBLE

Con su grado de protección IP68, el CORE-X4 le acompaña en todas sus actividades, tanto en el mar (puede soportar inmersiones de más de 30 minutos a una profundidad de 2 metros) como en la montaña en condiciones de lluvia intensa (se mantiene siempre en funcionamiento gracias a su pantalla equipada con la tecnología Wet Touch, que le permite responder con la pantalla mojada).



RESISTENTE

El CORE-X4 incorpora una protección de TPU (Poliuretano termoplástico) en torno a su carcasa, que le ofrece una absorción mejorada de los impactos. El recubrimiento de policarbonato en los bordes de la pantalla y la cámara ofrecen una protección óptima, mientras que el cristal Gorilla® Glass 3 del CORE-X4 significa que puede soportar caídas (Drop Test: 2 metros en 6 lados) y es resistente a los arañazos (Scratch Test: en condiciones de uso extremas).

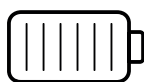

LARGA DURACIÓN

Su batería de 3850 mAh garantiza una autonomía de varios días de duración, para que siempre pueda depender de su móvil. Incluso durante un uso intensivo (GPS, fotos, etc.), podrá disfrutar de sus actividades en exteriores durante más tiempo, sin preocuparse de quedarse sin batería. Gracias a su sistema de conexión magnética X-LINK™*, se puede cargar de forma inalámbrica, sin necesidad de utilizar cables.

*Magconn Technology



ACCESORIOS

Las ranuras del X-BLOCKER están integradas directamente en el diseño del teléfono, para que se puedan conectar con el ecosistema de accesorios X-LINK™* (un sistema de conexión magnética utilizado para fijar el CORE-X4 a varios accesorios, algunos que incluso permiten cargar la batería o transferir datos). El X-BLOCKER es una característica exclusiva que garantiza que el smartphone permanece fijado de forma segura, para evitar que sufra caídas o impactos durante el uso, incluso sobre el terreno más accidentado (quad, ciclocrós, esquí, etc.). Todos estos accesorios nos abren un mundo nuevo de posibilidades.

EL CORE-X4 CUENTA CON LA CERTIFICACIÓN MIL-STD-810G.

La norma militar MIL-STD-810G fue creada por el ejército estadounidense para reproducir las condiciones de uso de aparatos electrónicos sobre el terreno en condiciones extremas. El CORE-X4 se ha probado en laboratorio para resistir entornos al aire libre hostiles y exigentes. Ha sido sometido a las 13 pruebas siguientes: Descompresión rápida desde 12 192 m a 2 438 m de altitud en menos de 15 s, funcionamiento en condiciones de temperaturas extremadamente altas o bajas (de -25 °C/-13 °F hasta 51 °C/124 °F), cambios bruscos de temperatura, heladas y granizadas, humedad, radiación solar (UV), lluvia, niebla salina, contaminación por fluidos, vibraciones, impacto y alta aceleración. El CORE-X4 se adapta a las situaciones más exigentes: salto en paracaídas, parapente, aviación, kayak extremo, ciclismo, quad, moto, 4x4 y esquí acuático, además de calor, frío y lluvia intensos. También se adapta a un uso en laboratorios y a trabajos relacionados con la construcción.

ACERCA DEL TELÉFONO

Descripción general del dispositivo

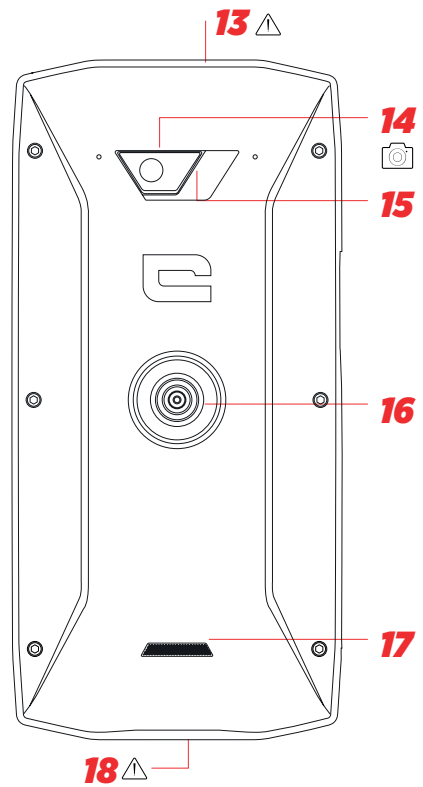
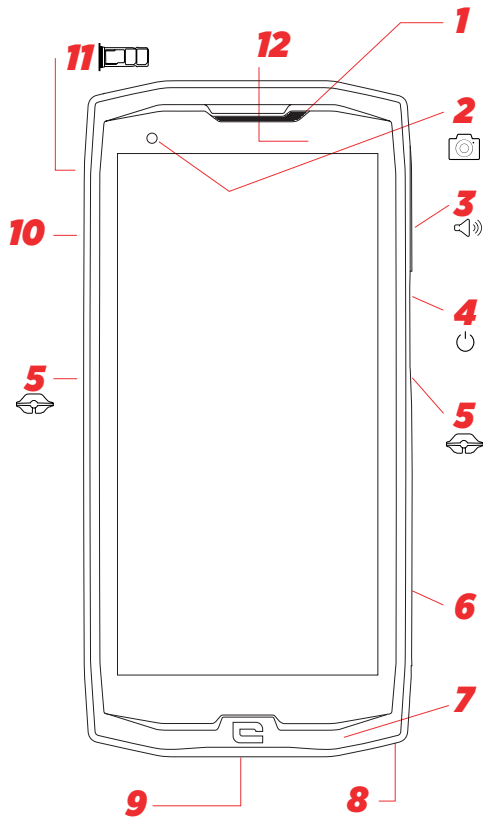

- 1. Altavoz
- 2. Cámara frontal de 8 MP
- 3. Botón de volumen +/-
- 4. Botón de encendido/ apagado + lector de huella
- 5. Ranuras X-BLOCKER
- 6. Tecla programable n.º 1
- 7. Micrófono
- 8. Espacio para la correa
- 9. Puerto USB tipo C
- 10. Tecla programable n.º 2

- 11. Bandeja de inserción de tarjeta SIM dual y micro-SD
- 12. Sensor de luz
- 13. Conector jack (tapa hermética - mantener siempre perfectamente cerrada)
- 14. Cámara Fusion4 de 48 MP
- 15. Flash
- 16. X-LINK™** (fijación/carga/transferencia de datos)
- 17. Altavoz
- 18. USB Tipo C (tapa hermética - mantener siempre perfectamente cerrada)

Cómo instalar una correa

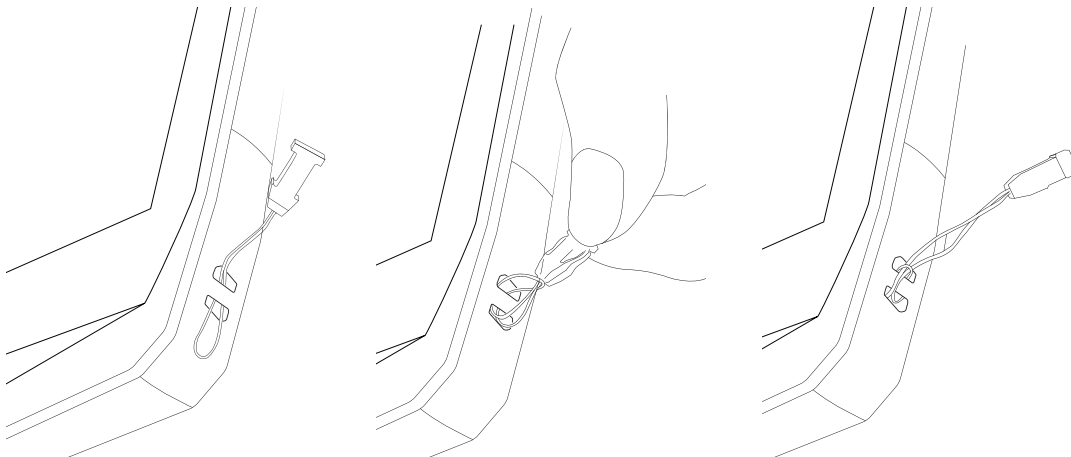

*Magconn Technology

PRIMEROS PASOS

Instalación de la tarjeta SIM

1. Compruebe que el dispositivo esté apagado.
Si no lo está, apáguelo pulsando el botón de encendido/apagado (On/Off).
2. Abra la bandeja de la tarjeta SIM utilizando la herramienta de extracción SIM incluida.
 - a. Tome la herramienta incluida.
 - b. Insértela en el orificio, tal y como se indica a continuación, para extraer la bandeja de la tarjeta SIM.

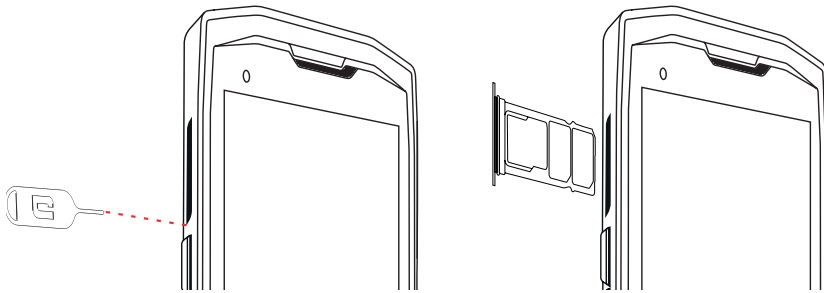

3. Extraiga la bandeja por completo con el lado de metal orientado hacia arriba.
4. Inserte las tarjetas SIM
 - a. Inserte la tarjeta SIM, orientada hacia abajo, en el compartimento más pequeño.

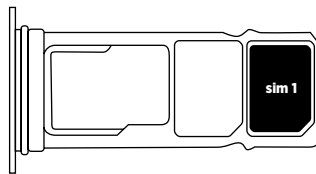

- b. Si lo desea, inserte una segunda tarjeta SIM (o una tarjeta SD de hasta 512 GB), orientada hacia abajo, en el compartimento más grande.

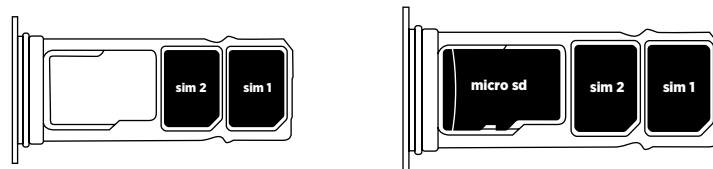

5. Vuelva a insertar la bandeja en el teléfono.
 - a. Compruebe que las tarjetas estén correctamente alineadas.
 - b. Compruebe que la bandeja esté correctamente alineada con la ranura en el teléfono al insertarla.
 - c. Inserte la bandeja e introdúzcala, tal y como se indica a continuación.

Tenga en cuenta que: Para garantizar la estanqueidad del smartphone, asegúrese de haber introducido y bloqueado la bandeja por completo.

APAGADO Y ENCENDIDO DEL MÓVIL

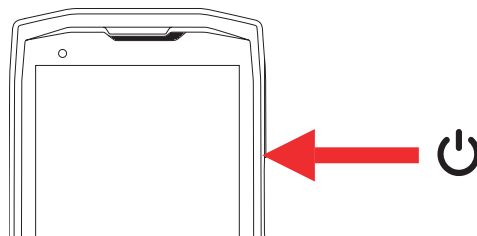

1. Pulse este botón para encender o bloquear la pantalla.
2. Pulse y mantenga pulsado este botón para encender y apagar el dispositivo.
3. De forma simultánea, pulse este botón y el botón de Volumen «-» para hacer una captura de pantalla.

Cómo encender el móvil

Pulse y mantenga pulsado el botón de **encendido/ apagado** y espere unos segundos hasta que se encienda la pantalla.

Al encender el teléfono por primera vez o tras realizar un restablecimiento de fábrica, siga las instrucciones en pantalla para configurar el dispositivo.

Cómo apagar el móvil

Mantenga pulsado el botón de encendido/apagado hasta que aparezca el menú emergente, entonces, seleccione  la opción de apagado.

LOS PUNTOS FUERTES DEL CORE-X4



X-LINK™*

EL SISTEMA INTELIGENTE DE CONEXIÓN MAGNÉTICA

Este sistema de conexión magnética en la parte posterior del smartphone puede utilizarse para fijarlo y conectarlo a los exclusivos accesorios X-LINK™*.

Este conector se puede utilizar para cargar (2A) y/o transferir datos utilizando la características OTG (On The Go) (una vez fijado a los accesorios compatibles)

X-BLOCKER

Para aquellas situaciones que exijan la máxima sujeción, este accesorio exclusivo incluido con el Core-X4 garantizará que el smartphone permanecerá fijado de manera segura a los accesorios compatibles. Se conecta fácilmente con las ranuras de los laterales del móvil. El revestimiento de silicona disminuye las vibraciones provocadas por los impactos.

Antes de realizar cualquier actividad, compruebe que el X-Blocker esté totalmente insertado en las ranuras del teléfono.

Descubra la completa gama de accesorios compatibles con X-LINK™* y X-BLOCKER en www.crosscall.com

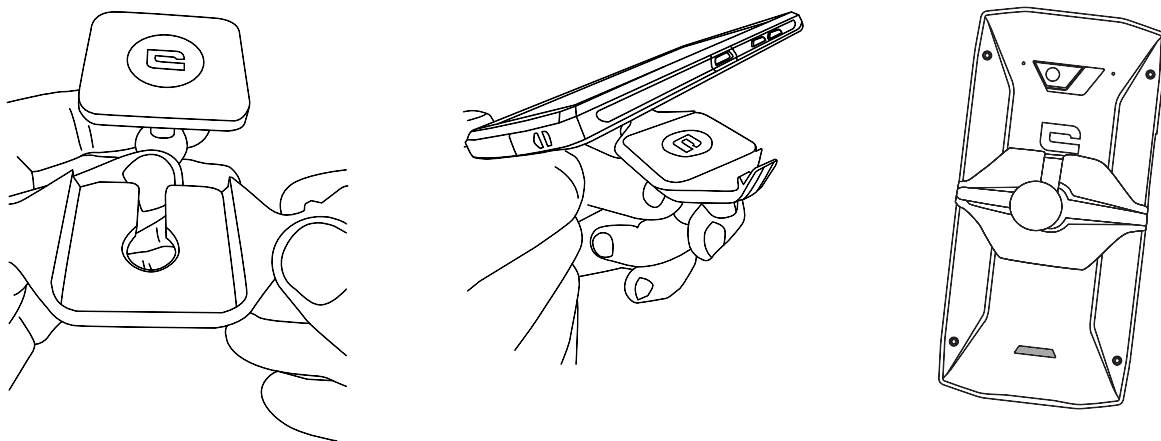

*Magconn Technology

LA APLICACIÓN X-SENSORS

La primera vez que abra la aplicación (app), lea las condiciones de uso y haga clic en «Aceptar» para aceptarlas antes de utilizar la app.

La aplicación ofrece información sobre los sensores integrados en el móvil.

El magnetómetro: Hace las veces de brújula. Calcula la orientación del móvil con respecto al polo norte magnético. Calibre la brújula siguiendo las instrucciones en pantalla.

El acelerómetro: permite calcular y visualizar la aceleración del móvil basada en 3 ejes. Por integración matemática, mide la velocidad del dispositivo, al mismo tiempo que realiza un seguimiento de su posición.

GPS: posición del dispositivo y precisión de la señal GPS. Podrá encontrar todos los satélites dentro de alcance, además de conocer su posición exacta.

Sensor de proximidad: apaga la pantalla durante las llamadas telefónicas cuando el móvil se coloca junto a la oreja.

Sensor de luz: mide la luz que llega a la pantalla del móvil.

Bluetooth (4.2) y redes (2G, 3G y 4G): indica la presencia y la potencia de las redes de comunicación.

Batería: indica de forma instantánea y visual el estado de carga o descarga de la batería.

TECLAS PROGRAMABLES

En **Configuración > Botones >** seleccione la función que desee dar a estas teclas. Para cada botón, elija «acción pulsar» y «modo pulsar».

Por defecto, la tecla gris está programada para abrir la app de fotos y la tecla roja para abrir la app X-SAFE.

X-SAFE



X-SAFE es una aplicación integrada en el smartphone Crosscall que le permite avisar a alguien en caso de emergencia.

PASO 1: CONFIGURACIÓN DE X-SAFE

1. Abra la aplicación X-SAFE

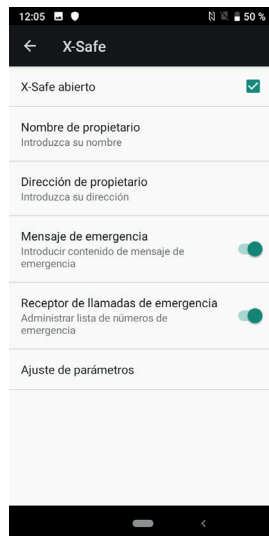

2. Configure la información de emergencia: mensaje y número de teléfono. Para añadir un número de teléfono, haga clic en **⋮** > Agregar elemento o Agregar elemento de Contactos.

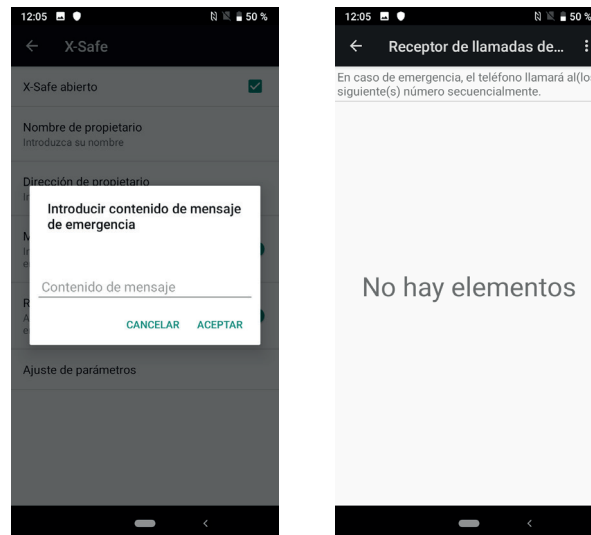

3. Asegúrese de que la casilla «X-SAFE abierto» esté activada.

PASO 2: ASOCIACIÓN ENTRE X-SAFE Y BOTÓN ESPECÍFICO

1. Vaya a **Configuración > Botones**.

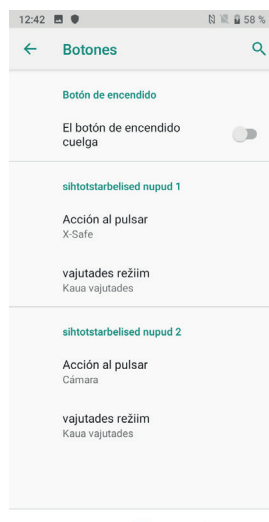

2. Haga clic en **Acción pulsar** para el botón específico elegido y seleccione la función X-SAFE

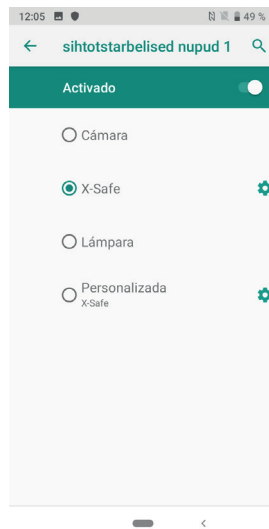

3. Regrese al menú botones y haga clic en **Modo pulsar** y elija el modo preferido.

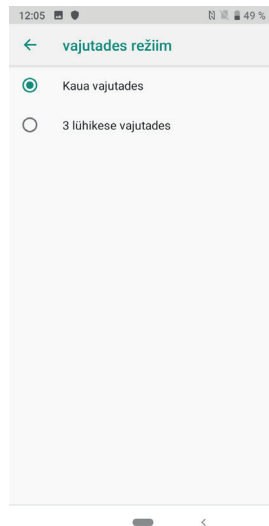

PASO 3: INICIAR UNA ALERTA

Ejemplo cuando la función X-Safe está asociada al botón 1 específico:



Recomendamos encarecidamente iniciar una alerta para comprobar que la configuración de X-SAFE está operativa. Se activa una cuenta atrás. El usuario puede interrumpir la alerta con una pulsación. Al final de la cuenta atrás, se activa una llamada automática a la persona elegida anteriormente.

ADVERTENCIAS

Cualquier actividad es una actividad potencialmente peligrosa y puede, en ocasiones, tener como resultado lesiones o la muerte. El Usuario de las Aplicaciones es totalmente responsable de las actividades que practica y debe saber cómo anticiparse a peligros potenciales. También debe saber cómo evaluar su capacidad física para practicar una actividad. En concreto, el uso de imágenes de prácticas deportivas potencialmente extremas para fines de comunicación y promoción del dispositivo permite demostrar la resistencia y el rendimiento del dispositivo, pero DE NINGÚN MODO debe interpretarse como un incentivo para que el Usuario practique estas u otras actividades similares.

EXENCIÓN DE RESPONSABILIDAD

El acceso a y el uso de las aplicaciones se realiza por cuenta y riesgo del usuario. Por tanto, CROSSCALL declina toda responsabilidad por cualquier daño que emane del acceso a y/o uso de la aplicación y la información que pudiera contener. Asimismo, se informa al usuario de que CROSSCALL podrá interrumpir temporalmente el acceso a la aplicación por motivos técnicos, en especial, para fines de mantenimiento. El usuario acepta estas interrupciones y renuncia a cualquier reclamación en este sentido.

La Aplicación y los Servicios se suministran «tal cual» y «según están disponibles» sin garantía alguna. CROSSCALL toma todas las medidas a su alcance para garantizar que la Aplicación y sus contenidos son fiables. No obstante, si el Usuario advierte algún error u omisión, CROSSCALL quedará agradecida si el Usuario la informa debidamente en la dirección siguiente: sav@crosscall.com.

El Usuario declara ser consciente de y aceptar las características y limitaciones de la red móvil y de la red de conexión a internet y, en particular, las características funcionales y el rendimiento técnico de las redes; problemas relacionados con la conexión y/o el acceso a las redes y/o los sitios web; problemas relacionados con la disponibilidad y los cuellos de botella en la red; problemas relacionados con el fallo o la saturación de la red; problemas relacionados con el tiempo de tránsito, el acceso a información en línea, los tiempos de respuesta para visualizar, consultar, solicitar información o transmitir datos de cualquier otro modo; riesgos de interrupción; falta de protección de ciertos datos frente a una posible apropiación indebida o un posible robo; riesgos de contaminación por posibles virus que circulen por dichas redes, etc. y respecto a los cuales CROSSCALL declina toda responsabilidad.

El Usuario reconoce haber sido informado de las presentes disposiciones y exime a CROSSCALL de toda responsabilidad en caso de muerte, accidente, enfermedad y/o cualquier tipo de incidente que pudiera tener lugar, en concreto, tras un uso no adecuado.

INSTRUCCIONES PARA UTILIZAR EL CORE-X4 BAJO EL AGUA

Función Touch-lock

Para tomar fotos, debe activar la función Touch-lock  que bloquea la pantalla táctil

(en modo foto, icono en la parte superior de la pantalla). Entonces, pulse un botón de volumen para tomar fotos (o use los botones programables).

Consejo: tras la inmersión

Tras una inmersión en agua salada: lave el móvil en agua dulce. Seque cuidadosamente tapas y conectores.

Es posible que las ranuras del altavoz y el micrófono estén bloqueadas con agua. Antes de hacer una llamada, espere unos minutos hasta que el móvil vuelva a funcionar normalmente.

SUGERENCIAS PARA SACAR EL MÁXIMO PROVECHO DEL CORE-X4

NUEVO: Quitar apps abiertas con un clic:

deslice de abajo a arriba para acceder al lugar donde se guardan todas las apps abiertas. Vuelva a deslizar de nuevo de abajo a arriba sobre la app para quitarla.

NUEVO: Cambie fácilmente entre dos aplicaciones:

deslice de abajo a arriba, pero en diagonal. Realice el movimiento de deslizamiento entre las dos aplicaciones.

Modo pantalla dividida: abrir 2 ventanas al mismo tiempo

Tiene la opción de dividir la pantalla en dos. Ejemplo: Youtube + Whatsapp.

Con la aplicación abierta, deslice de abajo a arriba para acceder al lugar donde se guardan todas las aplicaciones abiertas.

Haga clic en el icono de la aplicación situada en la parte superior.

Pulse en pantalla dividida y, entonces, podrá elegir la segunda aplicación.

*No todas las aplicaciones son compatibles con el modo pantalla dividida.

Configuración de varios idiomas

Para chatear y enviar mensajes en más de un idioma, puede configurar varios idiomas para que el teclado se adapte y corrija los idiomas que utilice en cada momento.

Configuración > Sistema > Idiomas y entrada > Idiomas > +Añadir idioma

Al escribir un mensaje, simplemente pulse la tecla de espacio y elija la preferencia de idioma.

Añadir un usuario

En la barra de notificaciones, al hacer clic en el icono , puede abrir una cuenta de «invitado». Entonces, podrá personalizar su interfaz y elegir las aplicaciones correspondientes para esa cuenta (juegos infantiles, cuenta de trabajo, etc.)

BATERÍA

Autonomía en conversación: 29 h 45 min

Autonomía en espera: 465 h

Autonomía en GPS*: 11 h

* GPS + DATOS + GOOGLE maps activado + Brillo de pantalla 100 %

Nota: El consumo de la batería puede verse afectado por la calidad de la cobertura, la

luminosidad de la pantalla, los sistemas de conexión activados (wifi, Bluetooth, NFC), los servicios localización, etc..

Carga de la batería

Antes de usar el dispositivo por primera vez, cárguelo completamente con el cargador de CA incluido.

i Nunca cargue el móvil usando al mismo tiempo la conexión magnética X-LINK™ y la conexión USB, de lo contrario, puede disminuir la vida útil de los accesorios del móvil.

- 1.** Abra la tapa de estanqueidad y conecte el cable USB al adaptador de corriente USB; seguidamente, conecte el extremo del cable USB al puerto USB.
- 2.** Enchufe el adaptador de corriente USB a una toma de corriente mural.
- 3.** Una vez que la batería esté completamente cargada, desenchufe el teléfono del cargador. Primero, desconecte el cargador del dispositivo y seguidamente desenchúfelo de la toma de corriente.

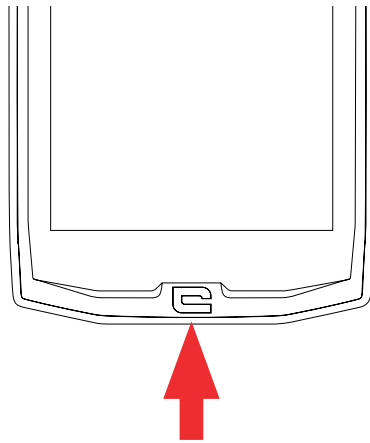

MODO AHORRO DE ENERGÍA

Esta opción limita el uso del móvil a las funciones básicas (llamadas, SMS/MMS, Internet y SOS + 4 funciones programables). Desactiva wifi, bluetooth y datos móviles para ahorrar batería. La pantalla cambia a blanco y negro para disminuir el consumo de energía.

Accesible y configurable a través de:

Use el atajo en la barra de notificaciones (deslizando el dedo de arriba a abajo en la pantalla), en la segunda página,  > Modo de ahorro de energía.

Para desactivar el Modo de ahorro de energía, haga clic en  > Desactivar el modo de ahorro de energía.

O a través de la ventana emergente cuando la carga de la batería cae por debajo del 20 %.

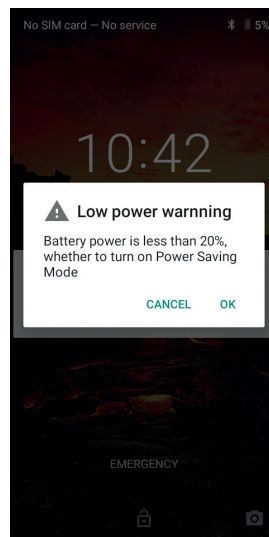

MODO DE AHORRO DE BATERÍA:

Este modo es menos restrictivo que el «Modo de ahorro de energía.». Reduce el brillo de la pantalla y limita el rendimiento de procesador para reducir el consumo de batería. Se accede a él a través de la barra de notificaciones (deslizando el dedo de arriba a abajo en la pantalla), icono  ahorro de batería.

Para deshabilitar este modo, pulse de nuevo el mismo icono. Si mantiene pulsado este modo durante unos segundos, podrá ver información sobre el estado de la batería.

Consejos y precauciones relativas a la carga de la batería

 La batería está integrada en el teléfono y no es extraíble. No saque la batería usted mismo.

- Use únicamente cargadores, baterías y cables autorizados. El uso de cargadores o cables no autorizados puede provocar la explosión de la batería o dañar el móvil.
- Evite usar el móvil cuando esté cargándose. No cubra el móvil ni el adaptador de corriente.
- Una conexión incorrecta del cargador puede dañar seriamente el móvil. La garantía no cubre ningún daño provocado por un uso incorrecto.
- Si la alimentación CA es de tensión inferior, el tiempo de carga puede prolongarse.
- Si usa cargadores no convencionales, como un ordenador, el tiempo de carga puede prolongarse.
- Cargue la batería antes de utilizar el móvil por primera vez y desenchufe el cargador inmediatamente después de que acabe de cargar.
- Desconecte el cargador de la toma de corriente cuando el teléfono no esté cargándose.
- Es posible que el teléfono no se encienda inmediatamente si la carga se efectúa con una batería totalmente descargada. Después de cierto tiempo de carga, el teléfono se encenderá normalmente.
- El tiempo de carga puede variar según la temperatura ambiente y el nivel de carga restante de la batería.

- A una temperatura comprendida entre 0 °C y 40 °C, la carga del teléfono puede realizarse de manera completamente segura. Cualquier carga efectuada a temperaturas inferiores a 0 °C o superiores a 40 °C puede afectar a las prestaciones de la batería y reducir su autonomía. Cargar el móvil en condiciones de temperaturas extremas puede dañar la batería a largo plazo.
- Durante la carga, el móvil y el cargador pueden calentarse.

Esto es completamente normal y no debería afectar a la vida útil ni a las prestaciones del móvil. Si la batería se calienta más de lo normal, detenga la carga. Coloque el móvil en un lugar fresco y déjelo enfriar. Si el móvil se calienta, evite el contacto prolongado con su superficie.

i Las funciones del dispositivo varían según su ubicación, el idioma, el operador y el modelo. Este dispositivo dispone de la función OTG. Use un cable OTG estándar.

FAMILIARIZARSE CON EL TELÉFONO

Inicio:



Pulse esta tecla para mostrar la pantalla de inicio

Reciente



Deslice de abajo a arriba para acceder al lugar donde se guardan todas las apps abiertas.

Atrás



Pulse para regresar a la pantalla anterior

FAMILIARIZARSE CON EL TELÉFONO

Cómo utilizar la pantalla táctil

Solo necesita realizar algunos gestos sencillos para usar el móvil y sus aplicaciones.

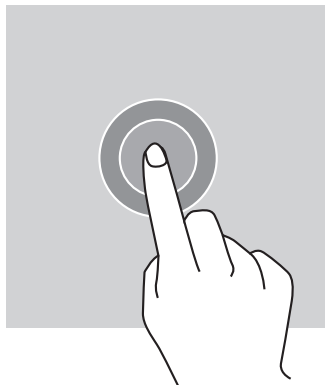

TOCAR

Para abrir una aplicación, elegir un elemento del menú, pulsar una tecla de la pantalla táctil o introducir un carácter con el teclado en la pantalla, toque el elemento con el dedo.

PULSACIÓN LARGA

Ponga el dedo sobre un elemento o en la pantalla y manténgalo así durante 2 segundos para acceder a las opciones disponibles.

DESLIZAR

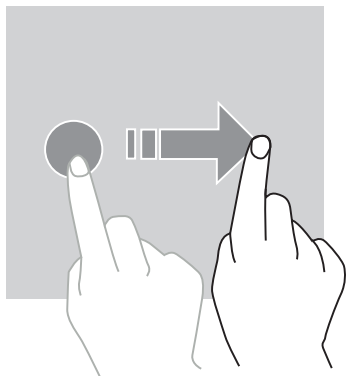

En la pantalla de inicio o la pantalla de aplicaciones, deslice el dedo hacia la izquierda o la derecha para visualizar otras páginas.

Deslice hacia arriba o abajo para desplazar una página web o una lista de elementos.

ACCIONES CON DOS DEDOS

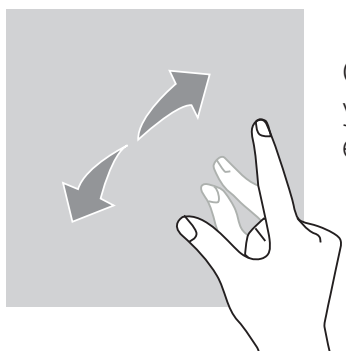

Coloque los dedos juntos sobre una web, un mapa o una imagen y, seguidamente, sepárelos para ampliar una parte de dicho elemento.

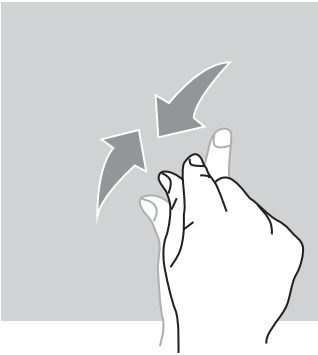

Acerque los dedos para desactivar el zoom.

ARRASTRAR

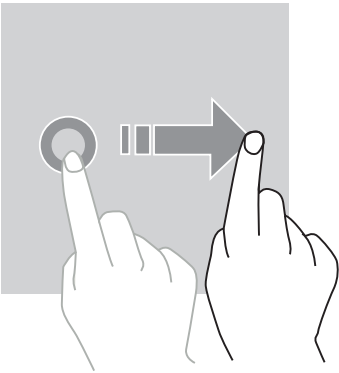

Para desplazar un elemento, coloque el dedo encima, manténgalo así y arrastre el elemento hacia el lugar que desee.

PANEL DE NOTIFICACIONES

Abrir el panel de notificaciones

1. Para abrir el panel de notificaciones, deslice el dedo desde el borde superior de la pantalla.
2. Para ir a la pestaña de atajos, deslice de nuevo el dedo desde el borde superior de la pantalla.

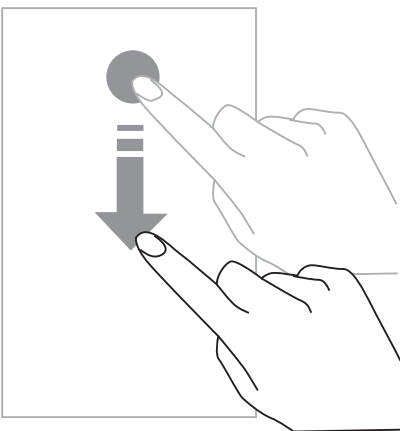

CONFIGURACIÓN DE LAS OPCIONES DE NOTIFICACIÓN

1. Vaya a **Configuración > Aplicaciones y notificaciones**.
2. Active o desactive las notificaciones según sus preferencias.

Cerrar el panel de notificaciones

Deslice el dedo hacia arriba o pulse el botón de inicio para cerrar el panel de notificaciones.

BLOQUEO Y DESBLOQUEO DE LA PANTALLA

Bloqueo de la pantalla

- Pulse el botón de **encendido/apagado** para bloquear manualmente la pantalla.
- Para disminuir el consumo de energía e impedir acciones involuntarias, la pantalla se bloquea automáticamente y entra en el modo de espera después de permanecer inactiva durante cierto tiempo. Para modificar el tiempo de puesta en espera de la pantalla, vaya a **Configuración > Pantalla > Avanzada > Espera y seleccione una duración**.

DESBLOQUEO DE LA PANTALLA

Pulse el botón de **encendido/apagado** para volver a encender la pantalla y deslice el dedo en cualquier dirección.

PERSONALIZACIÓN DE LA PANTALLA DE INICIO

1. Pulse y mantenga pulsado el dedo sobre un área vacía de la pantalla para acceder al editor de la pantalla de inicio.
2. Seleccione **FONDOS DE PANTALLAS y WIDGETS** para personalizar su pantalla.
3. Para eliminar un widget, mantenga pulsado el widget que desea eliminar. En la parte superior de la pantalla, se mostrará «**Eliminar**». A continuación, arrastre el widget hacia «**Eliminar**».

MODIFICACIÓN DE LA FECHA Y LA HORA

Vaya a **Configuración > Sistema > Fecha y hora**.

- Active **Huso horario automático** para autorizar el huso horario de la red.
- Active **Usar el formato 24 horas** para usar el reloj de 24 horas.

GESTIÓN DE LOS DISPOSITIVOS Y LOS DATOS

Transferencia de datos

 No desconecte el cable USB del dispositivo durante una transferencia de datos. De lo contrario, puede provocar la pérdida de estos o dañar el dispositivo.

1. Conecte el dispositivo a un ordenador con el cable USB.

- Abra el panel de notificaciones, seguidamente, toque **Cargar este dispositivo por USB > Transferencia de archivos**. Toque Transferencia de fotos (PTP) si su ordenador no admite el formato Media Transfer Protocol (MTP).
- Transfiera archivos entre su dispositivo y el ordenador. En la pantalla del ordenador, se visualiza un mensaje. Siga las instrucciones en la pantalla para transferir fotos, vídeos, etc.

Datos móviles

En el menú inicio, deslice hacia abajo la barra de notificaciones y haga clic en el widget «Datos móviles» para desactivarlos o:

Menú Configuración > Red e internet > Tarjeta dual y red móvil y desactive «datos activados».

Restablecimiento a ajustes de fábrica

Restablecimiento a ajustes de fábrica: **Configuración > Sistema > Avanzada > Opciones de restablecimiento** y pulse > Eliminar todos los datos (restablecimiento a ajustes de fábrica), seguidamente, pulse «RESTABLECER MÓVIL».

Advertencia: esta operación eliminará todos los datos del almacenamiento interno del móvil.

 Antes de restablecer a los ajustes de fábrica, haga una copia de todos los datos importantes almacenados en el dispositivo. El dispositivo se reiniciará automáticamente.

USO DEL TELÉFONO

Pantalla de inicio

La pantalla de inicio es el punto de partida para acceder a todas las funciones del móvil. En ella se muestran los widgets, los atajos de las aplicaciones y mucho más.

 La pantalla de inicio puede visualizarse de manera diferente según la región o el operador.

Barra de estado

Esta muestra los iconos de estado y las notificaciones.

Widgets

Los widgets son aplicaciones autocontenidas que inician funciones de aplicaciones específicas para ofrecer información y facilitar el acceso a su pantalla de inicio.

Iconos de aplicaciones

Toque un icono (como una aplicación o archivo) para abrirlo y usarlo.

TELÉFONO

Cómo hacer una llamada

- Pulse  en la pantalla de inicio o la pantalla de aplicaciones.

2. Pulse  para abrir el teclado e introducir un número de teléfono.

3. Pulse  para realizar una llamada.

Realizar llamadas desde el registro de llamadas o una lista de contactos

Pulse  o  y un contacto o número de teléfono para hacer una llamada.

REALIZAR UNA LLAMADA INTERNACIONAL

1. Pulse  para abrir el teclado.

2. Pulse 0 y mantenga pulsado hasta que aparezca el símbolo +.

3. Introduzca el código del país, el código de zona y el número de teléfono

Seguidamente, pulse .

Cómo recibir llamadas

Contestar a una llamada

Cuando reciba una llamada, pulse  y deslice hacia arriba para contestarla.

Rechazar una llamada

Cuando reciba una llamada, pulse  para rechazarla.

CONTACTOS

Añadir contactos

Creación manual de un contacto

1. Toque el icono de contacto en la pantalla de inicio o la pantalla de aplicaciones.

2. Pulse  para introducir la información del contacto.



3. Pulse guardar.

Añadir un contacto desde el teclado

1. Pulse  para abrir .

2. Introduzca el número y toque Crear nuevo contacto.

Añadir desde una llamada recibida

1. Pulse  .
2. Pulse  para ver las llamadas recibidas.
3. Añada las llamadas recibidas a un contacto.

Importar contactos

Puede importar contactos en el dispositivo desde servicios de almacenamiento.

1. Toque el icono de contacto en la pantalla de inicio o la pantalla de aplicaciones.
2. Haga clic en el menú  y en Copiar
3. Seleccione una opción de importación.

Búsqueda de contactos

Toque el icono de contacto en la pantalla de inicio o la pantalla de aplicaciones.

Use uno de los métodos de búsqueda siguientes:

- Desplácese hacia arriba o hacia abajo por la lista de contactos.
- Deslice el dedo a lo largo del índice, a la derecha de la lista de contactos, para desplazarla rápidamente.
- Pulse  en la parte superior de la pantalla para buscar un contacto.

MENSAJES

Enviar mensajes

1. Toque el icono de mensaje en la pantalla de inicio o la pantalla de aplicaciones.
2. Haga clic en Iniciar chat
3. Añada destinatarios y escriba un mensaje.
4. Envíe el mensaje.

Visualización de los mensajes

1. Toque el icono de mensaje en la pantalla de inicio o la pantalla de aplicaciones.
2. Seleccione un contacto de la lista de mensajes.
3. Visualice la conversación.

Búsqueda de mensajes

1. Toque el icono de mensaje en la pantalla de inicio o la pantalla de aplicaciones.
2. Pulse  para introducir las palabras clave para buscar mensajes.

CÁMARA

Puede tomar fotos o grabar vídeos.

Cómo hacer fotos

1. Pulse  en la pantalla de inicio o la pantalla de aplicaciones.
2. Encuadre el objeto en la pantalla.
3. Tome una foto. La foto se guardará automáticamente en la **Galería**.

INICIO DE LA CÁMARA CON LA PANTALLA BLOQUEADA

Para tomar fotos rápidamente, puede abrir la cámara desde la pantalla bloqueada.



Deslice el icono  hacia el exterior del círculo grande en la pantalla bloqueada.

GALERÍA

Visualización de imágenes o vídeos

1. Toque el icono de la galería en la pantalla de aplicaciones.
2. Seleccione una imagen o un vídeo.

Eliminar imágenes o vídeos

- Para eliminar una imagen o vídeo, selecciónela/-o y pulse  para eliminarlo/-a.
- Para eliminar varias imágenes o vídeos, toque en la pantalla de la galería principal para ir a Seleccionar un elemento. A continuación, seleccione las imágenes o los vídeos que desee eliminar y pulse  para eliminarlos/-as.

Compartir imágenes y vídeos

Seleccione una imagen o un vídeo y pulse  en la parte inferior de la pantalla. Seleccione un método para compartirla/-o.

CALCULADORA

Gracias a la aplicación Calculadora, puede efectuar cálculos sencillos o complejos.

1. Pulse  en la pantalla de aplicaciones.
2. Cambie la orientación de la pantalla para pasar de la calculadora estándar a la calculadora científica.

AUDIO

Añadir canciones al móvil



- Copie canciones desde su ordenador con el cable USB.
- Descargue canciones de internet.
- Copie canciones por Bluetooth.

Escuchar música

1. Toque el icono de música.
2. Seleccione una canción para reproducir.
3. Al reproducir una canción, pulse el botón de inicio para salir de la pantalla de reproducción de música sin parar la canción. Para volver a la pantalla de reproducción de música, abra el panel de notificaciones y toque el título de la canción.

NAVEGADOR

Conéctese a internet para buscar información y añada páginas web a favoritos para acceder rápidamente a ellas.

1. Pulse .
2. Introduzca la dirección en la barra de búsqueda y pulse . No solo puede acceder a páginas web, sino también a favoritos, alternar entre varias ventanas y otras funciones.

CORREO ELECTRÓNICO

Configuración de cuentas de correo electrónico

Al abrir la función de correo electrónico por primera vez, configure una cuenta de correo electrónico.

1. Pulse  en la pantalla de aplicaciones.
2. Haga clic en **GOT IT** y, seguidamente, haga clic en Añadir una dirección de correo electrónico. Elija su proveedor de correo electrónico.

3. Siga las instrucciones que aparezcan en la pantalla hasta completar la configuración.

ACTUALIZACIONES DEL SISTEMA

Las actualizaciones son cambios en la versión del software originalmente instalado en el teléfono móvil.

El objetivo de estas actualizaciones es ofrecer correcciones de fallos potenciales.

MEDIDAS DE SEGURIDAD

Información relativa a la seguridad general

El incumplimiento de las instrucciones de seguridad siguientes puede provocar un incendio, una descarga eléctrica, lesiones físicas o dañar el móvil u otro objeto. Antes de usar el teléfono móvil, lea todas las instrucciones de seguridad siguientes.

- Apague el teléfono siempre que su uso esté prohibido, ya que este puede provocar interferencias o generar situaciones de peligro.
- Evite la exposición a campos magnéticos.
- Apague el dispositivo en los aviones y aeropuertos cuando se le solicite.
- Apague el teléfono cuando se encuentre cerca de aparatos electrónicos de alta precisión. El teléfono puede afectar a las prestaciones de este tipo de aparatos.
- No coloque el móvil ni sus accesorios en recipientes con un campo magnético potente.
- No deje soportes magnéticos de almacenamiento de datos cerca del teléfono. Las radiaciones que emite el móvil pueden borrar la información almacenada en ellos.
- Mantenga el móvil alejado de la luz directa del sol. No exponga el móvil a altas temperaturas y no lo use en presencia de gases inflamables (por ejemplo, en una gasolinera).
- Cuando realice llamadas, mantenga el teléfono a una distancia mínima de 15 mm de su cuerpo.
- Las piezas pequeñas pueden provocar asfixia.
- El teléfono puede producir sonidos fuertes.
- Evite golpear o dañar el teléfono.
- Algunos componentes de este móvil son de cristal. Este puede romperse si el móvil cae sobre una superficie dura o recibe un impacto. Si el cristal se rompe, no toque las piezas de cristal del móvil y no intente retirar los trozos de cristal roto. Deje de utilizar el móvil hasta que un técnico autorizado cambie el cristal.
- No intente desmontar el teléfono ni sus accesorios. El mantenimiento o reparación de

un teléfono móvil debe efectuarlo únicamente personal cualificado.

- La toma de corriente debe estar situada cerca del móvil y ser fácilmente accesible.
- Cumpla todas las normativas o regulaciones relativas al uso del teléfono móvil. Cuando use el teléfono, respete la privacidad y los derechos de los demás.
- Respete las instrucciones de este manual relativas al uso del cable USB. De lo contrario, el teléfono móvil u ordenador podrían resultar dañados.
- Limpie el móvil con un paño seco y suave. No use agua (salvo si respeta las condiciones indicadas en el apartado «Información relativa a la estanqueidad» siguiente), alcohol, jabón ni productos químicos.
- Procure guardar los datos importantes; una reparación y otros factores pueden causar la pérdida de los datos.
- No desconecte el teléfono durante la transferencia de archivos o el formateo de la memoria. Esto podría producir un fallo del programa o dañar los archivos.
- Mantenga el teléfono y el cargador fuera del alcance de los niños. No permita que los niños utilicen el teléfono o el cargador sin supervisión.
- Este aparato no está pensado para personas (incluyendo niños) cuyas capacidades físicas, sensoriales o mentales o cuya falta de experiencia o conocimientos les impida garantizar un uso seguro de los aparatos, si no se encuentran bajo vigilancia o no han recibido instrucciones previas por parte de una persona responsable por su seguridad.
- Mantenga los accesorios pequeños del móvil fuera del alcance de los niños para evitar cualquier riesgo de asfixia.
- No permita que niños o animales muerdan o laman el dispositivo.
- No modifique ni reacondicione el móvil.
- No exponga el móvil a llamas, explosiones ni otras fuentes de peligro.
- Apague el teléfono cuando se encuentre cerca de materiales o líquidos explosivos.
- El móvil debe conectarse únicamente a una interfaz USB 2.0.
- Las temperaturas de funcionamiento ideales oscilan entre 0 °C y 40 °C. Las temperaturas de almacenamiento ideales oscilan entre 20 °C y 50 °C.
- Deje de usar el dispositivo si alguna de sus partes está agrietada, rota o si se sobrecalienta.
- No presione el dispositivo contra los ojos, los oídos ni ninguna otra parte del cuerpo y no lo introduzca en la boca.
- No utilice el flash cerca de los ojos de personas o animales.

- Utilice solo los accesorios originales de este teléfono y no instale su batería en otro móvil.

INFORMACIÓN RELATIVA A LA ESTANQUEIDAD

- Acaba de comprar un móvil con un grado de protección IP68. Para garantizar un uso óptimo y una estanqueidad perfecta, asegúrese de que todas las tapas de las aberturas, así como la cubierta, estén cerradas correctamente.
- No abra las tapas ni la bandeja SIM del dispositivo si se está en contacto con agua o en un entorno muy húmedo.
- Asegúrese de no dañar las tapas al abrirlas y cerrarlas. Asegúrese de que no haya suciedad en la junta, como arena o polvo, para evitar daños en el dispositivo.
- La cubierta y las tapas de las aberturas pueden aflojarse debido a caídas o golpes.
- Compruebe que todas las cubiertas estén correctamente alineadas y perfectamente cerradas.
- Si el dispositivo se ha sumergido en agua o si el micrófono o el altavoz están mojados, puede que el sonido no sea nítido durante la llamada. Se recomienda esperar unos minutos tras la inmersión del dispositivo para que recupere su calidad de sonido original. Limpie y seque el micrófono y el altavoz con un paño seco.
- Si el dispositivo se humedece con agua salada o clorada, lávelo con agua del grifo y, a continuación, séquelo bien con un paño limpio y suave. Seque cuidadosamente tapas y conectores.
- La estanqueidad del dispositivo puede dar lugar a ligeras vibraciones en determinadas condiciones. Dichas vibraciones, por ejemplo, cuando se sube mucho el volumen, no afectan el funcionamiento del dispositivo.
- No desmonte ni utilice ningún equipo que pueda dañar la película impermeable que cubre el micrófono y los altavoces. (objeto cortante, afilado, etc.).
- No exponga el producto a partículas metálicas: pueden acumularse en el altavoz debido al imán instalado en su interior. Puede limpiar las partículas metálicas con un paño suave. Para protegerlo, puede introducirlo en una bolsa de plástico.
- Cuando se producen fluctuaciones de temperatura, se puede producir un aumento o descenso de la presión, lo cual podría afectar a la calidad del sonido. En caso necesario, abra las tapas para liberar el aire.

DISPOSITIVOS MÉDICOS

- Apague el móvil en hospitales y otras instalaciones sanitarias que así lo soliciten.
- El móvil lleva instaladas antenas de radio que emiten campos electromagnéticos. Estos campos electromagnéticos pueden interferir con los marcapasos y otros dispositivos médicos.

- Si lleva marcapasos, mantenga una distancia mínima de 20 cm entre el marcapasos y el móvil.
- Sostenga el dispositivo en el lado opuesto al implante.
- Si cree que el móvil puede estar interfiriendo con su marcapasos o cualquier otro dispositivo médico, deje de usar el móvil y consulte con su médico para obtener información específica sobre su dispositivo médico.
- Al realizar actividades repetitivas, como introducir texto o jugar en el móvil, podrá sentir una molestia ocasional en las manos, los brazos, las muñecas, los hombros, el cuello u otras partes del cuerpo. Si siente alguna molestia, deje de usar el móvil y consulte con su médico.

SEGURIDAD VIAL

- Cumpla todas las normativas o regulaciones relativas al uso del teléfono móvil durante la conducción.
- Respete la legislación local. Cuando esté al volante, siempre mantenga las manos libres para conducir el vehículo. Durante la conducción, su principal preocupación debe ser la seguridad vial.
- Deténgase y aparque el vehículo antes de responder o realizar una llamada, si las condiciones de circulación así lo exigen.
- Las señales de radiofrecuencia pueden perturbar algunos sistemas electrónicos presentes en su vehículo, como el autorradio y los equipos de seguridad.
- Si su vehículo está equipado con airbags, procure no bloquear el acceso a los mismos colocando algún equipo inalámbrico o fijo delante de los mismos. De lo contrario, puede impedir que el airbag funcione correctamente y provoque lesiones físicas graves. Queda terminantemente prohibido utilizar el móvil de forma manual durante la conducción.
- Si escucha música, procure hacerlo a un volumen razonable para que usted permanezca al tanto de lo que ocurre a su alrededor. Esto es particularmente importante cuando se encuentra cerca de una carretera.
- Utilizar el móvil en determinadas circunstancias puede distraerle y ponerle en peligro. Cumpla cualquier norma que prohíba o limite el uso de móviles o auriculares (por ejemplo, evite enviar mensajes de texto mientras conduce o utilizar auriculares mientras monta en bicicleta).
- Queda terminantemente prohibido utilizar el móvil de forma manual durante la conducción.

ALIMENTACIÓN Y CARGA

- No arrojar al fuego.

- No provocar un cortocircuito.
- No exponer a temperaturas superiores a 60 °C / 140 °F.
- Recicle la batería de conformidad con las normativas vigentes.
- Cargue el teléfono móvil con el cable USB y el adaptador de corriente incluidos. El uso de un adaptador o un cable incompatible puede dañar el dispositivo de manera permanente.
- El adaptador debe enchufarse cerca del teléfono y en un lugar fácilmente accesible.
- El uso de cables o cargadores dañados o cargar el dispositivo en un ambiente húmedo, puede provocar una descarga eléctrica.
- El adaptador de corriente está destinado únicamente a un uso en interiores.
- La toma de corriente debe quedar fácilmente accesible. Durante el uso, la toma no puede bloquearse.
- Para desconectar completamente el teléfono de la corriente CA, desenchufe el cable CA/CC de la toma mural.
- Los adaptadores de corriente pueden calentarse durante su uso en condiciones normales y un contacto prolongado puede provocar lesiones.
- Garantice una ventilación suficiente en torno a los adaptadores de alimentación durante el uso.
- No cubra las salidas de aire con objetos (por ejemplo, periódicos, manteles, cortinas, etc.) para favorecer una correcta ventilación y evitar así un sobrecalentamiento o mal funcionamiento del dispositivo. Deje un espacio libre mínimo de 10 cm alrededor del móvil.
- El teléfono debe usarse en zonas de clima templado.
- No conecte o desconecte una toma de un puerto USB con las manos mojadas, puesto que corre el riesgo de sufrir una descarga eléctrica
- Puesto que el teléfono está equipado con una batería interna recargable, no exponga el producto a un calor excesivo (sol, fuego, etc.).
- Evite usar el conector para realizar varias operaciones al mismo tiempo y procure que los terminales de la batería no entren en contacto con ningún elemento conductor, como metales o líquidos.

PROTECCIÓN AUDITIVA



Este teléfono respeta la normativa actual en materia de limitación del volumen máximo de salida. Escuchar música con auriculares durante un periodo prolongado y a un volumen alto puede provocar daños auditivos.

- Deje de utilizar el dispositivo o baje el volumen si empieza a escuchar zumbidos en los oídos.
- No suba demasiado el volumen. Los médicos desaconsejan la exposición prolongada a niveles elevados de ruido.
- Utilice los auriculares de forma comedida; el uso excesivo de auriculares o cascos puede provocar pérdida de audición.
- Para evitar daños auditivos, evite utilizar el dispositivo con el volumen en un nivel elevado durante un periodo prolongado.
- Utilice únicamente los auriculares incluidos con el móvil.

PROTECCIÓN DEL MEDIO AMBIENTE

- Cumpla la normativa local en materia de eliminación de residuos cuando deseche el embalaje, la batería y el teléfono usado. Deposítelos en un punto limpio para que sean reciclados correctamente. No elimine teléfonos ni baterías usadas junto con los residuos domésticos.
- Lleve las baterías de litio usadas o que no necesite a los lugares designados para tal fin. No las tire al cubo de basura.



No elimine teléfonos ni baterías usadas junto con los residuos domésticos.

La batería puede explotar si la sustituye por un modelo inadecuado. Deseche las baterías usadas siguiendo las instrucciones.

LIMPIEZA Y MANTENIMIENTO

- Apague el aparato antes de proceder a las operaciones de mantenimiento. El cargador debe desenchufarse de la toma. El teléfono y el cargador deben estar desconectados para impedir cualquier descarga eléctrica o cortocircuito de la batería o el cargador. Cierre las tapas.
- No limpie el móvil ni el cargador con sustancias químicas (alcohol, benceno), agentes químicos ni limpiadores abrasivos para evitar dañar las piezas o provocar un fallo. La limpieza puede hacerse con un trapo suave antiestático ligeramente humedecido. O con agua del grifo siguiendo las instrucciones que aparecen en el apartado INFORMACIÓN RELATIVA A LA ESTANQUEIDAD, pág. 96.
- No arañe ni altere la carcasa del teléfono, ya que las sustancias que contiene la pintura pueden provocar una reacción alérgica. Si esto ocurriera, deje inmediatamente de usar el móvil y consulte con un médico.
- Retire el polvo de la toma de alimentación y manténgala seca para evitar cualquier

riesgo de incendio.

- Si el teléfono o sus accesorios no funcionan correctamente, contacte con su distribuidor local.
- No desmonte el dispositivo ni los accesorios usted mismo.

ES

LLAMADAS DE EMERGENCIA

En caso de producirse una situación de emergencia, si el teléfono está encendido y usted se sitúa en la zona de cobertura de la red, puede usarlo para realizar una llamada de emergencia. Sin embargo, los números de llamada de emergencia tal vez no sean accesibles para todas las redes. Nunca debe depender de su móvil para realizar llamadas de emergencia.

RECOMENDACIONES PARA DISMINUIR LA EXPOSICIÓN DEL USUARIO A LAS RADIACIONES

- Utilice el teléfono móvil en zonas con cobertura de red para reducir la cantidad de radiación recibida (especialmente en aparcamientos subterráneos, viajes en tren o en coche, etc.).
- Use el teléfono cuando haya más cobertura (por ej.: con : una intensidad de señal máxima).
- Utilice un kit manos libres.
- Durante las llamadas, mantenga el teléfono alejado del abdomen de mujeres embarazadas y la parte inferior del abdomen de adolescentes.
- Los niños y adolescentes deberían utilizar los teléfonos móviles de forma razonable, evitando comunicaciones nocturnas y limitando la frecuencia y la duración de las llamadas.

INFORMACIÓN COMPLEMENTARIA

CONFORMIDAD NORMATIVA



- CROSSCALL declara que este dispositivo cumple las exigencias fundamentales y otras disposiciones pertinentes de la Directiva 2014/53/EU. La versión más reciente y vigente de la Declaración de conformidad puede consultarse en la web https://crosscall.com/docs/legal/ce-international_declaration_of_conformity-CORE-X4.pdf. Los niños y adolescentes deberían utilizar los teléfonos móviles de forma razonable, evitando comunicaciones nocturnas y limitando la frecuencia y la duración de las llamadas.
- Restricciones en relación con la banda de 2,4 GHz: Noruega: esta subsección no se aplica a la región geográfica comprendida en un radio de 20 km desde el centro de Ny-Ålesund. Restricciones en relación con la banda de 5 GHz: según el Artículo 10, párrafo 10, de la Directiva 2014/53/UE, el embalaje muestra que este equipo radioeléctrico estará sujeto a determinadas restricciones cuando salga a la venta en Bélgica (BE), Bulgaria (BG), República Checa (CZ), Dinamarca (DK), Alemania (DE), Estonia (EE), Irlanda (IE), Grecia (EL), España (ES), Francia (FR), Croacia (HR), Italia (IT), Chipre (CY), Letonia (LV), Lituania (LT), Luxemburgo (LU), Hungría (HU), Malta (MT), Países Bajos (NL), Austria (AT), Polonia (PL), Portugal (PT), Rumanía (RO), Eslovenia (SI), Eslovaquia (SK), Finlandia (FI), Suecia (SE), Reino Unido (UK), Turquía (TR), Noruega (NO), Suiza (CH), Islandia (IS) y Liechtenstein (LI).



BANDAS DE FRECUENCIA Y POTENCIA

- Banda de frecuencia que utiliza el equipo radioeléctrico: algunas bandas podrán no estar disponibles en todos los países ni en todas las zonas. Contacte con el operador local para obtener mayor información.
- Señales de radiofrecuencia máximas emitidas en la banda de frecuencia donde funciona el equipo de radio: la potencia máxima para todas las bandas es inferior al valor límite más elevado que se especifica en la norma armonizada asociada. Los límites nominales de las bandas de frecuencia y la potencia de transmisión (radiada y/o por conducción) aplicables a este equipo de radio son los siguientes:

Bandas	Frecuencia	potencia máxima
GSM850	824 MHz-894 MHz	35 dBm
GSM900	880 MHz-960 MHz	35 dBm
GSM1800	1 710 MHz-1 880 MHz	32 dBm
GSM1900	1 850 MHz-1 990 MHz	32 dBm
WCDMA B1	1 920 MHz-2 170 MHz	25 dBm
WCDMA B2	1 850 MHz-1 990 MHz	25 dBm
WCDMA B4	1 710 MHz-2 155 MHz	25 dBm
WCDMA B5	824 MHz-894 MHz	25 dBm
WCDMA B8	880 MHz-960MHz	25 dBm
LTE B1	1 920 MHz-2 170 MHz	25 dBm
LTE B2	1 850 MHz-1 990 MHz	25 dBm
LTE B3	1 710 MHz-1 880 MHz	25 dBm
LTE B5	824MHz-894MHz	25 dBm
LTE B7	2500MHz-2690MHz	25 dBm
LTE B8	880 MHz-960 MHz	25 dBm
LTE B20	791 MHz-862 MHz	25 dBm
LTE B28	703 MHz-803 MHz	25 dBm
LTE B32	1 452 MHz-1 496 MHz	Solo DL
LTE B38	2 570 MHz-2 620 MHz	25 dBm
LTE B40	2 300 MHz-2 400 MHz	25 dBm
WIFI-2,4 G	2 400 MHz-2 483,5 MHz	<20 dBm
WIFI-5G	5 150 MHz-5 725 MHz	<20 dBm
Bluetooth	2 400 MHz-2 483,5 MHz	<10 dBm
NFC	13,56 MHz	<42 dBuA/m

INFORMACIÓN RELATIVA A LOS ACCESORIOS Y AL SOFTWARE

Le recomendamos que utilice los accesorios siguientes:

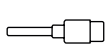
ACCESORIO	MODELO	CARACTERÍSTICAS TÉCNICAS
	Marca comercial: Crosscall Modelo:CSCX4CT4.BK.EU	Tensión de entrada: 100-240V~ Frecuencia CA de entrada: 50/60Hz Tensión de salida: 5,0V === Corriente de salida: 2,0A Alimentación de salida: 10,0W Eficacia activa media: 80% Eficacia a carga baja (10 %): N/A Consumo de energía sin carga: 0,084W
	Ref. Crosscall: EP.CX4CT4.BK.EU	IPX6
	Ref. Crosscall: CABL.COX4.COT4.BU	USB / USB-C

La versión del software del producto es L1662.X.XX.XX.XXXX (donde X=0 a 9, A a Z que presenta actualizaciones de la experiencia del usuario, parches de seguridad, etc.). El fabricante publica actualizaciones del software para corregir los fallos o mejorar las funciones tras el lanzamiento del producto. Se han verificado todas las versiones del software que publica el fabricante y siempre cumplen la normativa aplicable.

El usuario no tiene acceso a ninguno de los parámetros de radiofrecuencia (por ejemplo, la banda de frecuencia y la potencia de salida) y, por lo tanto, no puede modificarlos. Para obtener la información más actualizada sobre los accesorios y el software, consulte la Declaración de conformidad en la web:

TASA DE ABSORCIÓN ESPECÍFICA (SAR)

- Este dispositivo cumple las directivas relativas a la exposición a radiofrecuencias cuando se utiliza cerca de la cabeza o a una distancia mínima de 5 mm del cuerpo. Según las recomendaciones de la ICNIRP (International Commission on Non-Ionizing Radiation Protection), el límite SAR es de 2,0 vatios/kg para cabeza y cuerpo y 4,0 vatios/kg para extremidades, de media, para 10 gramos de tejido celular que absorbe la mayor cantidad de frecuencias.

Valores máximos para este modelo:

- SAR cabeza: 1,37 (W/kg) ==> valor límite autorizado: 2 (W/kg)
- SAR cuerpo: 1,45 (W/kg) ==> valor límite autorizado: 2 (W/kg)
- SAR extremidad: 2,67 (W/kg) ==> valor límite autorizado: 4 (W/kg)

CORE-X4, diseñado en Francia y ensamblado en China
Creado e importado por: CROSSCALL - 245 RUE PAUL LANGEVIN 13290 AIX EN Pce - Francia. Visite la página web www.crosscall.com para conseguir la versión completa de la guía del usuario.

PROPIEDAD INTELECTUAL

Este equipo está reservado a un uso privado. Copiar discos compactos o descargar música, vídeos o fotos para venderlos o para cualquier otro propósito comercial puede constituir una infracción de la ley en materia de Propiedad intelectual. Puede ser necesario disponer de una autorización para copiar o grabar todo o parte de un documento, una obra y/o una presentación que estén regulados por la ley de Propiedad intelectual. Infórmese sobre todas las leyes aplicables relativas a la grabación y el uso de dicho contenido en su país y jurisdicción.

ANEXO

Información importante

Para ofrecerle una experiencia óptima, el móvil se conecta con regularidad a servidores web y de correo electrónico. Esto genera, de forma automática e inevitable, intercambios de datos susceptibles de facturarse de manera adicional a su tarifa habitual o descontarse de su tarjeta de prepago

Para evitar cualquier problema de facturación relacionado con servicios que necesitan internet, le recomendamos encarecidamente que opte por una oferta adaptada que comprenda un acceso ilimitado a la web y al correo electrónico. Asimismo, evite modificar los parámetros preestablecidos. Si lo desea, conéctese a la red wifi para obtener mayor rapidez y eficacia. En particular, le recomendamos que use la red wifi cuando difunda contenido o descargue juegos, vídeos o películas voluminosas

TÉRMINOS Y CONDICIONES DE LA GARANTÍA

El teléfono, con la batería y los accesorios incluidos en la caja, están garantizados contra cualquier defecto o mal funcionamiento que pueda surgir debido a su diseño o fabricación o defecto del material, en condiciones normales de uso, durante el periodo de validez de la garantía de treinta y seis (36) meses, a partir de la fecha de compra del teléfono, tal y como figura en la factura original. La garantía vence de manera automática al cabo de treinta y seis (36) meses. Las piezas de repuesto necesarias para el CORE-X4 estarán disponibles para un periodo de 3 años desde la fecha de compra.

La presente garantía no cubre:

- Las averías o los fallos detectados una vez finalizado el periodo de validez de la presente garantía,
- Los daños que se deban a un accidente, malas condiciones meteorológicas, rayos, incendios, productos químicos, sobretensión, un uso incorrecto o un mal mantenimiento del terminal o el accesorio (rotura de la pantalla, suciedad, alteración de componentes internos del terminal provocados por una exposición anormal o prolongada a un líquido), así como el incumplimiento de las instrucciones que figuran en este manual de instrucciones,
- Los daños que se deban al desgaste de cualquier tipo, cuyo origen sea posterior a la venta (en especial, rayaduras, arañazos, rasguños y, en general, todos los daños provocados en las partes externas del dispositivo y que no alteren su correcto funcionamiento);
- El móvil al cual el Cliente o un tercero haya cambiado el software incorporado originalmente por el fabricante,
- Cualquier modificación o reparación realizada por personas no autorizadas por

CROSSCALL o sus filiales o su distribuidor;

- La oxidación que resulte de una inserción incorrecta por parte del cliente de las tapas del puerto USB o audio, indispensables para garantizar la estanqueidad del producto.

Antes de contactar con el Servicio posventa, le recomendamos que siga las instrucciones a continuación:

- Recargar completamente la batería,
- Actualizar el software o restablecer la configuración de fábrica para formatear el teléfono (para restablecer la configuración por defecto, pulse y mantenga pulsados los botones

Encendido/Apagado y Subir volumen).

ADVERTENCIA: TODOS los datos del usuario del teléfono (contactos, fotos, mensajes, archivos y aplicaciones descargadas) se perderán de forma permanente. Por ello, se recomienda encarecidamente realizar una copia de seguridad completa de los datos del teléfono antes de formatearlo.

En caso de constatar una falta de conformidad del teléfono que impida un uso normal del mismo, este debe ser enviado a nuestro Servicio posventa. El teléfono no será reparado ni sustituido si las marcas o números de serie (IMEI) se han retirado o modificado o si no presenta la factura de compra o esta es ilegible.

Si la falta de conformidad se confirma, se sustituirá o reparará todo o parte del teléfono. La presente garantía cubre las piezas así como los costes de mano de obra.

Antes de enviar el teléfono a nuestro Servicio posventa, le recomendamos que:

- Anote y conserve el IMEI en un lugar seguro (*),
- Retire la tarjeta SD y la tarjeta SIM ,
- Guarde todos sus datos personales. Nuestro centro de reparaciones puede verse obligado a formatear su teléfono.

(*) El código IMEI es el número de serie que permite identificar el dispositivo y el seguimiento del SPV. Existen distintas maneras de encontrar el código IMEI:

- Teclear *#06# en el teclado del teléfono móvil,
- Consultar la caja de embalaje del teléfono,
- En la parte trasera del teléfono y según el modelo, el IMEI puede indicarse en la etiqueta o el interior del teléfono bajo la batería (si es extraíble).
- Escanear el Código QR situado bajo la tapa del conector jack.

Documentos e información que debe incluirse con el teléfono al enviarlo a nuestro Servicio posventa:

- La copia de la factura, que indica la fecha de compra, el tipo de Producto y le nombre del Distribuidor,
- El número IMEI del teléfono,
- Descripción de la avería del teléfono,

Le invitamos a leer los términos y condiciones generales de servicio disponibles en la página web de Crosscall en la dirección siguiente: **www.crosscall.com**

INHALTSVERZEICHNIS

DAS BESTE AM CORE-X4

Wasserdicht	108
Widerstandsfähig	108
Lange Akkulaufzeit	108
Zubehör	109
MIL-STD-810G zertifiziert	109

ÜBER IHR TELEFON

Technisches Schema	110
--------------------------	-----

DIE ERSTEN SCHRITTE

Die Sim-Karte installieren.....	111
Das Telefon an- und ausschalten.....	111-112

DIE STÄRKEN DES CORE-X4

X-LINK™*	112
Der X-BLOCKER Befestigungssystem.....	112
X-SENSORS Applikation	113
Programmierbare Tasten	113
X-SAFE	113-116
Hinweise für die Unterwasserbenutzung Ihres CORE-X4	116
Funktion Touch-Sperre	116-117
Hinweise: nach Eintauchen	117
Tipps, um Ihr CORE-X4 optimal zu nutzen.....	117
Offene Apps mit einem Klick schließen	117
Einfach zwischen zwei Apps hin- und herschalten:	117
Split-Screen-Modus.....	117
Mehrere Sprachen konfigurieren	117
Einen Benutzer hinzufügen.....	117
Akku	117-118
Laden des Akkus	118
Energiesparmodus	118-119
Akkusparmodus	119
Tipps und Vorsichtsmaßnahmen beim Laden Ihres Akkus	119-120

IHR TELEFON IN DEN GRIFF BEKOMMEN

Verwendung des Touchscreens	121-122
Benachrichtigungs-Panel	122-123
Sperrn und entsperren des Displays	123
Den Homescreen individualisieren	123
Datum und Zeit verändern.....	124
Geräte- und Datenverwaltung.....	124

IHR TELEFON VERWENDEN

Homescreen.....	124
Statusleiste.....	125
Widgets	125

*Magconn Technology

Applikation Symbole	125
Telefon.....	125
Kontakte.....	126
Mitteilungen	127
Kamera.....	127
Galerie	127-128
Taschenrechner	128
Audio	128
Browser.....	129
E-Mail.....	129
System-Updates	129

SICHERHEITSMASSNAHMEN

Allgemeine Informationen zur Sicherheit.....	129-131
Informationen über Wasserdichtigkeit	131-132
Medizinische Geräte	132-133
Verkehrssicherheit.....	133
Leistung und Aufladen.....	133-134
Schutz Ihres Hörvermögens.....	134-135
Umweltschutz	135
Reinigung und Wartung.....	135
Notrufe.....	135-136
Empfehlungen zur Reduzierung der Strahlenbelastung des Benutzers.....	136

WEITERE INFORMATIONEN

Konformität.....	136
Frequenzbänder und Leistung.....	137
Informationen über Zubehör und Software.....	138
Spezifische Absorptionsrate (SAR).....	138
Urheberrecht	139

ANHANG

Wichtige Informationen.....	139
Garantie	139-140

Danke dass Sie sich für Crosscall entschieden haben und das Smartphone gekauft haben.

Dieses Handbuch dient dazu, Ihnen zu helfen, Ihr neues Gerät in den Griff zu bekommen

DAS BESTE AM CORE-X4



WASSERDICHT

Das CORE-X4 verfügt über eine IP68-Bewertung und begleitet Sie bei allen Ihren Aktivitäten, sowohl auf dem Meer (es kann bis zu 30 Minuten in einer Tiefe von 2 Metern ins Wasser getaucht werden), oder in den Bergen bei heftigem Regen (es bleibt stets voll funktionsfähig, dank dem Bildschirm, der mit Wet-Touch-Technologie ausgestattet ist).



WIDERSTANDSFÄHIG

Um sein Gehäuse hat das CORE-X4 einen Schutz aus TPU (Thermoplastisches Polyurethan), was seine Stoßabsorption verbessert. Eine Einfassung aus Polycarbonat um das Display und die Kamera herum bieten einen optimalen Schutz, und sein Gorilla® Glass 3 Screen bewirkt, dass der Bildschirm des CORE-X4 einem Sturz widersteht (Fall-Test aus 2 Metern auf 6 Seiten) und kratzfest ist (Kratz-Test unter extremen Gebrauchsbedingungen).



LANGE AKKULAUFZEIT

Sein 3850 mAh Akku bewirkt, dass das Telefon eine Akkulaufzeit von mehreren Tagen hat, sodass Sie sich immer auf Ihr Mobiltelefon verlassen können. Selbst bei intensiver Benutzung (GPS, Fotos, usw.) können Sie Ihre Outdoor-Aktivitäten länger genießen, ohne zu befürchten, dass der Akku leer werden könnte. Dank seinem magnetischen Anschluss X-LINK™* kann es drahtlos aufgeladen werden, ohne irgendwelche Kabel zu benötigen.

*Magconn Technology



ZUBEHÖR

Die X-BLOCKER-Steckplätze sind direkt in das Telefonedesign integriert, sodass es mit dem X-LINK™* Ökosystem-Zubehör verbunden werden kann (ein magnetischer Anschluss, der dazu benutzt wird, den CORE-X4 an verschiedenes Zubehör anzuschließen, wovon ein Teil für das Aufladen oder den Datentransfer zuständig ist). Der X-BLOCKER stellt eine einmalige Funktion dar, die garantiert, dass Ihr Smartphone sicher befestigt ist, um es während des Gebrauchs selbst auf unwegsamem Gelände (Quad Bike, Crosscycle, Skilaufen usw.) vor dem Fallen oder Fallengelassen werden zu bewahren. All dieses Zubehör öffnet den Weg zu einer Vielzahl neuer Optionen!

DAS CORE-X4 IST MIL-STD-810G-ZERTIFIZIERT

Der Militärstandard MIL-STD-810G wurde von der US Army erschaffen, um die Belastung von elektronischen Geräten zu reproduzieren, die auf dem Schlachtfeld unter extremen Bedingungen herrscht. Das CORE-X4 wurde im Labor getestet, damit es feindlichen und anspruchsvollen Outdoor-Umgebungen widersteht. Es wurde folgenden 13 Tests ausgesetzt: Schneller Druckabfall von 12192 m zu 2438 m Höhe in weniger als 15 Sekunden, extrem hohe und niedrige Betriebstemperaturen (von -25°C/-13°F bis hoch zu 51°C/124°F), Temperaturschock, Vereisung und Eisregen, Feuchtigkeit, Sonneneinstrahlung (UV), Regen, Salznebel, Verunreinigung durch Flüssigkeiten, Vibration, Stöße und hohe Beschleunigung. Das CORE-X4 eignet sich für die anspruchsvollsten Situationen: Fallschirmspringen, Paragliding, Luftfahrt, extreme Kajakfahrten, Radsport, Quad Biking, Motorrad fahren, 4x4 und Jetskifahren, sowohl bei hohen Temperaturen als auch bei extremer Kälte und starkem Regen. Es eignet sich auch für den Gebrauch in Labors sowie im Baugewerbe.

*Magconn Technology

ÜBER IHR TELEFON

Übersicht über das Gerät

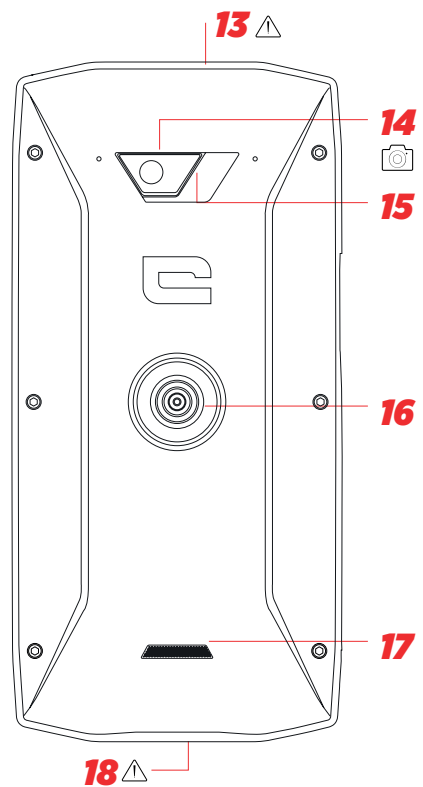
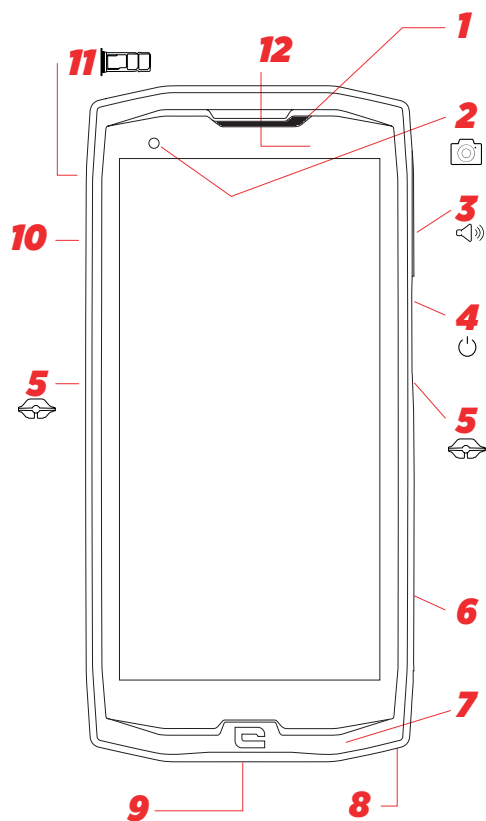

1. Lautsprecher
2. 8MP Kamera vorne
3. Lautstärke-Tasten +/-
4. An/Austaste
5. X-BLOCKER-Einkerbungen
6. Programmierbare Taste Nr. 1
7. Mikrofon
8. Platz für den Riemen
9. USB type-C Anschluss
10. Programmierbare Taste Nr. 2

11. Kartensteckplatz für Dual-SIM-Karte oder Mikro-SD
12. Helligkeitssensor
13. Kopfhöreranschluss (Dichtungskappe - muss immer gut verschlossen bleiben!)
14. 48MP Fusion4 Kamera
15. Blinkfunktion
16. X-LINK™** (Befestigung / Ladung / Data-transfer)
17. Lautsprecher
18. USB Type-C (Dichtungskappe - stets gut geschlossen halten!)

Wie man einen Riemen anbringt*

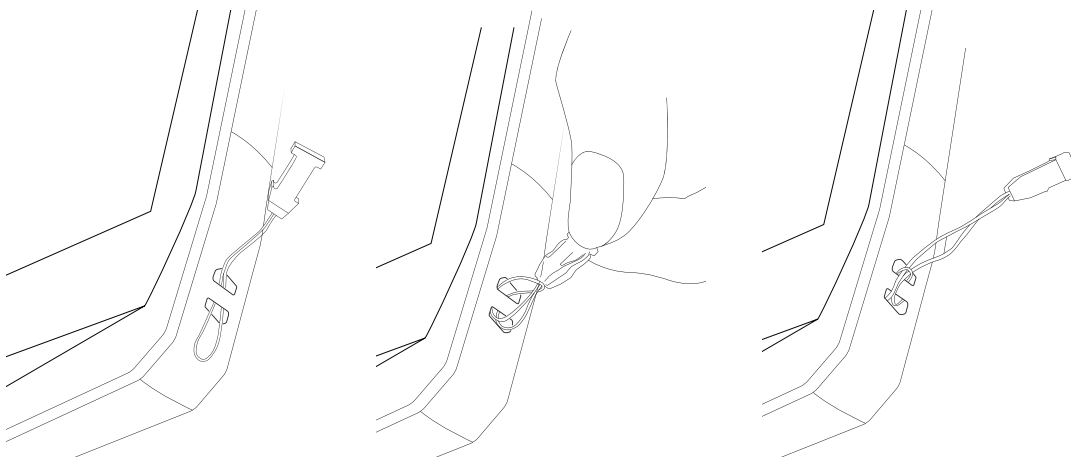

*Magconn Technology

DIE ERSTEN SCHRITTE

SIM-Karte einlegen

1. Überprüfen Sie, ob Ihr Gerät ausgeschaltet ist
Wenn nicht, schalten Sie es aus, indem Sie auf die An/Aus-Taste drücken
2. Öffnen Sie den SIM-Schlitten mit dem mitgelieferten SIM-Karten-Auswurfwerkzeug
 - a. Nehmen Sie das mitgelieferte Werkzeug
 - b. Führen Sie es wie unten angezeigt in das Loch ein, damit der SIM-Schlitten ausgeworfen wird.

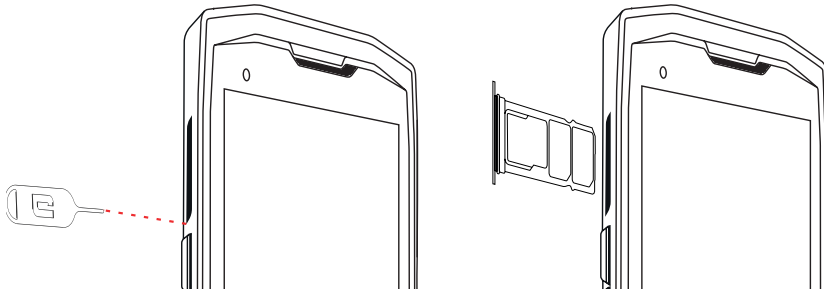

3. Ziehen Sie den Schlitten vollständig heraus, mit der Metallseite nach oben
4. Die SIM-Karten einlegen
 - a. Lege die SIM-Karte mit dem Gesicht nach unten in das kleinste Fach

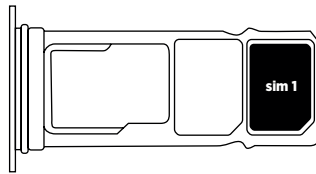

- b. Sie können auch eine zweite SIM-Karte (oder eine SD-Karte bis zu 512 GB), Gesicht nach unten, in das größte Fach einlegen.

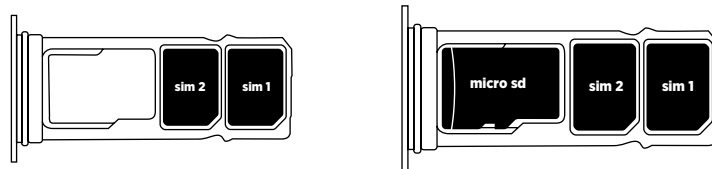

5. Führen Sie den Schlitten wieder in das Telefon ein
 - a. Überprüfen Sie, ob die Karten richtig ausgerichtet sind.
 - b. Überprüfen Sie beim Einführen, ob Schlitten und Steckplatz im Telefon richtig zueinander ausgerichtet sind.
 - c. Führen Sie den Schlitten ein und drücken Sie ihn ins Innere, wie unten angezeigt.

Bitte notieren: Um sicher zu sein, dass das Smartphone wasserdicht ist, sorgen Sie dafür, dass der Schlitten vollständig eingeführt und verriegelt ist.

DAS TELEFON AN- UND AUSSCHALTEN

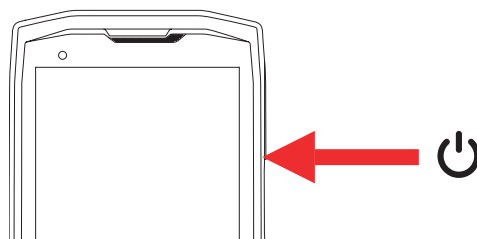

1. Drücken Sie diese Taste, um den Bildschirm an- oder auszuschalten.
2. Drücken Sie diese Taste und halten Sie sie gedrückt, um das Gerät an- und auszuschalten.
3. Für einen Screenshot, drücken Sie diese Taste gleichzeitig mit der „-“-Lautstärketaste.

Das Telefon einschalten

Drücken Sie einige Sekunden auf die **An/Aus**Taste und warten Sie, bis sich das Display anschaltet.

Wenn Sie Ihr Telefon zum ersten Mal einschalten oder nach Durchführung eines Data Reset, folgen Sie den Anweisungen auf dem Bildschirm, um Ihr Gerät einzurichten.

Das Telefon ausschalten

Die An/Aus-Taste gedrückt halten, bis das Popup-Menü erscheint, dann Ausschalten  wählen.

DIE STÄRKEN DES CORE-X4



X-LINK™*

DAS INTELLIGENTE MAGNETBEFESTIGUNGSSYSTEM

Dieser magnetische Anschluss auf der Rückseite Ihres Smartphones kann dazu benutzt werden, exklusiven X-LINK™-Zubehör zu befestigen und zu verbinden.

Der Anschluss kann über die OTG-Funktion (On The Go - in Benutzung) zum Aufladen (2A) und/oder Datatransfer benutzt werden (sobald er mit kompatibelem Zubehör verbunden ist)

X-BLOCKER

In Situationen, wo ein maximaler Halt nötig ist, garantiert dieses mit Ihrem CORE-X4 gelieferte exklusive Zubehör, dass ihr Smartphone sicher an dem kompatiblen Zubehör befestigt ist. Es wird einfach an den Steckplätzen an der Seite Ihres Mobiltelefons befestigt. Die Silikonbeschichtung reduziert durch Stöße verursachte Vibrationen.

Vor Beginn jeglicher Aktivität, überzeugen Sie sich, dass der X-Blocker richtig mit beiden Steckplätzen des Telefons verbunden ist.

Entdecken Sie die gesamte Palette an mit X-LINK™* und X-BLOCKER kompatibelem Zubehör auf www.crosscall.com

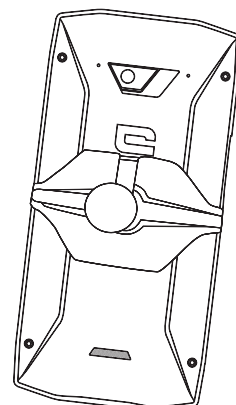
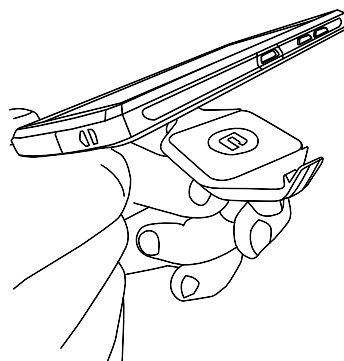
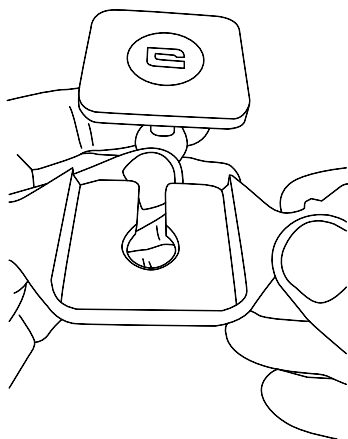

*Magconn Technology

DIE X-SENSORS APPLIKATION

Wenn Sie die Applikation (App) zum ersten Mal öffnen, lesen Sie bitte die Nutzungsbedingungen und klicken auf „Akzeptieren“, um sie vor Gebrauch der Anwendung zu akzeptieren.

Diese App liefert Ihnen Informationen über die in Ihr Mobiltelefon integrierten Sensoren.

Das Magnetometer: Es bietet die Kompass-Funktion. Es misst die Orientation des Telefons im Verhältnis zum magnetischen Norden. Kalibrieren Sie den Kompass, indem Sie den Anweisungen auf dem Bildschirm folgen.

Der Beschleunigungsmesser: Ermöglicht, die Beschleunigung des Telefons zu messen und sichtbar zu machen, auf der Basis von 3 Achsen. Mit Hilfe von mathematischer Integration misst er das Tempo, mit dem das Gerät bewegt wird und stellt gleichzeitig seine Position fest.

GPS: Position des Gerätes und Präzision des GPS-Signals. Sie können sowohl die Anzahl der Satelliten in Ihrem Umkreis herausfinden als auch Ihre genaue Position bestimmen.

Näherungssensor: schaltet den Bildschirm während des Telefonierens aus, wenn das Telefon am Ohr platziert ist.

Helligkeitssensor: misst das Licht, das den Bildschirm des Telefons erreicht.

Bluetooth (4.2) und Networks (2G, 3G, and 4G): zeigt das Vorhandensein und die Stärke der Kommunikationsnetze.

Akkustatus: bietet eine sofortige optische Anzeige der Kapazität des Akkus hinsichtlich Ladung/Entladung.

PROGRAMMIERBARE TASTEN

In **Einstellungen > Tasten >** die Funktion wählen, die auf diese Tasten gelegt werden soll. Für jede Taste, „Aktionstaste drücken“ und „Modustaste drücken“ auswählen. Standardmäßig ist die graue Taste vorprogrammiert, um die Fotoapp, und die rote Taste, um die X-SAFE-App zu aktivieren

X-SAFE



X-SAFE ist eine in das Crosscall-Smartphone integrierte Applikation, die dazu dient, im Notfall jemanden zu benachrichtigen.

1. SCHRITT: X-SAFE EINSTELLUNGEN

1. Die X-SAFE-Applikation öffnen

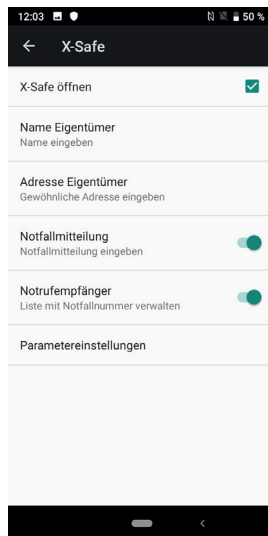

2. Die Notfallinformation konfigurieren : Telefonnummer und Nachricht. Um eine Telefonnummer hinzuzufügen, klicken Sie auf **:** > Artikel hinzufügen oder Artikel aus den Kontakten hinzufügen.

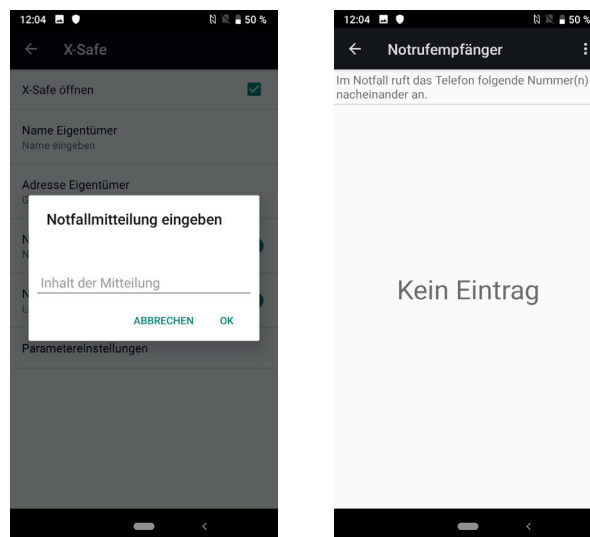

3. Überprüfen Sie, ob das Kontrollfeld „Öffnen X-SAFE“ aktiviert ist.

2. SCHRITT: VERBINDUNG ZWISCHEN X-SAFE UND DER SONDERTASTE

1. Öffnen Sie **Einstellungen > Tasten**

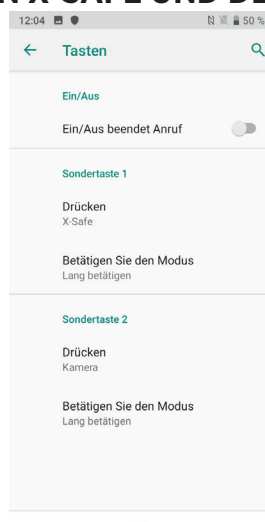

2. Klicken Sie auf **Aktionstaste drücken** für die ausgewählte Sondertaste und wähle die X-SAFE-Funktion.

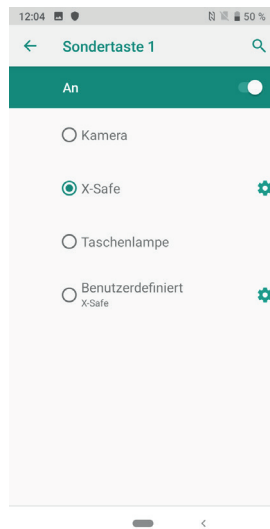

3. Öffnen Sie wieder das Tastenmenü und klicken Sie auf **Druckmodus**, dann wählen Sie Ihren bevorzugten Modus.

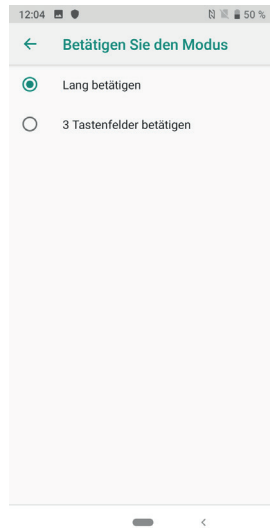

3. Schritt: EINEN ALARM PROGRAMMIEREN

Beispiel, wenn die X-Safe-Funktion der Sondertaste 1 zugeordnet wird

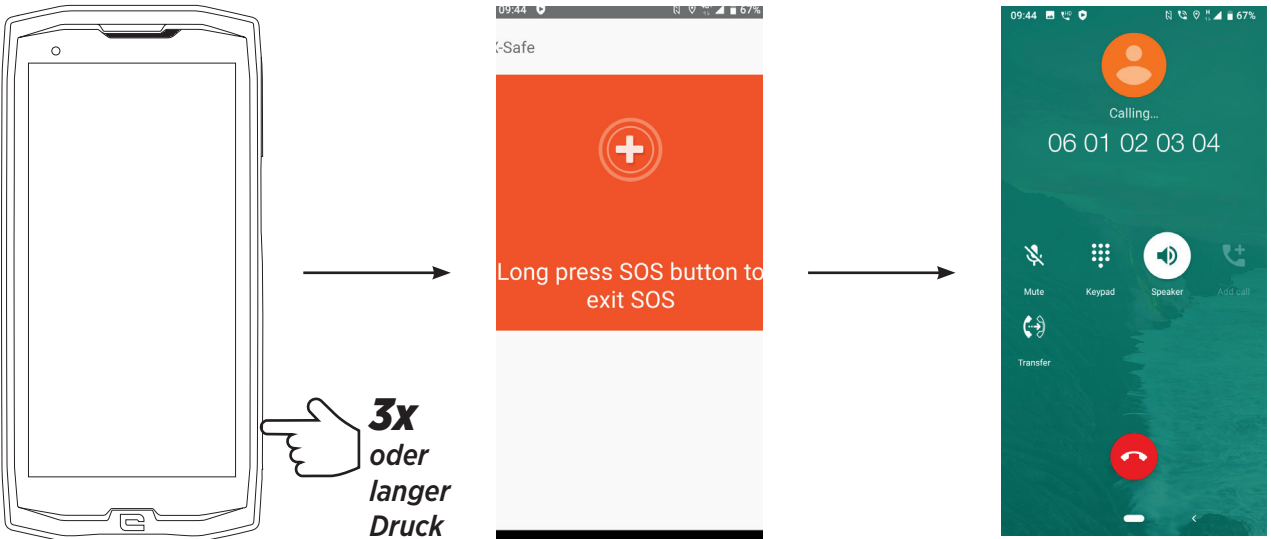

Wir empfehlen Ihnen dringend, einen Alarm zu programmieren, um zu überprüfen, ob die X-SAVE-Konfiguration einsatzbereit ist. Ein Countdown wird ausgelöst. Der Benutzer kann den Alarm unterbrechen, indem er auf ... drückt. Am Ende des Countdown wird automatisch ein Anruf zu der vorher ausgewählten Person ausgelöst.

WARNUNGEN

Jede Aktivität ist potenziell gefährlich und kann manchmal mit Verletzungen oder Tod enden. Der Benutzer der Applikation ist allein verantwortlich für seine Aktivität und muss in der Lage sein, potenzielle Gefahren vorherzusehen. Er muss auch in der Lage sein, einzuschätzen, ob seine körperliche Leistungsfähigkeit ihm erlaubt, eine Aktivität durchzuführen. Speziell der Gebrauch des Erscheinungsbildes von Sportarten, die extrem im Sinne von Kommunikation und Werbung für das Gerät sind und seine widerstandsfähige und leistungsstarke Natur bezeugen, darf KEINESWEGS als Ansporn für den Benutzer betrachtet werden, solche oder ähnliche Aktivitäten auszuüben.

HAFTUNGSAUSSCHLÜSSE

Zugriff und Benutzung der Applikation erfolgt auf Risiko und Gefahr des Nutzers. Folglich kann CROSSCALL für keinerlei Schäden haftbar gemacht werden, die aus dem Zugriff und/oder der Benutzung der Applikation oder den in ihr enthaltenen Informationen resultieren. Des Weiteren ist der Benutzer darüber informiert, dass CROSSCALL gezwungen sein kann, die Zugriffsmöglichkeit auf die Applikation aus technischen Gründen vorübergehend zu unterbrechen, insbesondere aus Wartungsgründen. Der Benutzer akzeptiert diese Unterbrechungen und verzichtet dahingehend auf jederlei Rechtsanspruch.

Die Applikation und die Dienstleistungen sind verfügbar „wie sie sind“ und „wie verfügbar sie sind“, ohne jede Art von Garantie. CROSSCALL gibt sich alle Mühe, die Zuverlässigkeit der Applikation und ihrer Inhalte sicherzustellen. Wenn der Benutzer jedoch irgendwelche Fehler oder Lücken bemerkt, wäre CROSSCALL dankbar, unter folgender Adresse davon informiert zu werden: sav@crosscall.com.

Der/die Benutzer(in) erklärt, sich der Merkmale und Grenzen des Mobilnetzes und des Internetnetzwerks sowie, im Speziellen, ihrer funktionalen Eigenschaften und technischen Leistungsfähigkeit bewusst zu sein und sie zu akzeptieren; Probleme im Zusammenhang mit der Verbindung und/oder dem Zugang zu Mobilnetzen und/oder Websites; Probleme im Zusammenhang mit Verfügbarkeit und Überlastung der Mobilnetze; Probleme im Zusammenhang mit Störung oder Sättigung der Mobilnetze; Probleme im Zusammenhang mit Transitzeit, Zugang zu Online-Informationen, Reaktionszeit von Anzeige, Consulting, Abfragen oder anders übertragenen Daten; Risiken einer Unterbrechung; Mangelnder Schutz bestimmter Daten gegen mögliche Veruntreuung oder Hacking; Risiken einer Kontamination durch mögliche Viren, die in den genannten Netzwerken usw. zirkulieren, für die CROSSCALL nicht verantwortlich gemacht werden kann.

Der Benutzer bestätigt, von den bestehenden Vorschriften informiert zu sein und entbindet CROSSCALL von jeglicher Haftung im Fall von Tod, Unfall, Krankheit und/oder jeder Art von Vorfällen, besonders in Folge von unangebrachten Praktiken.

HINWEISE FÜR DIE UNTERWASSERBENUTZUNG IHRES CORE-X4 ***Funktion Touch-Sperre***

Um Fotos zu machen, sollten Sie die Funktion Touch-Sperre aktivieren,  die Ihren

Touchscreen sperrt (im Modus Foto, Symbol oben auf ihrem Bildschirm). Dann können Sie die Lautstärke-Taste benutzen, um Fotos zu machen (oder Sie verwenden die programmierbaren Tasten).

Hinweis: nach Eintauchen

Nach Eintauchen in Meerwasser; sollten Sie Ihr Mobiltelefon in Frischwasser abspülen. Kappen und Verbindungsteile sorgfältig trocken. Es ist möglich, dass die Schlitze für Lautsprecher und Mikrofon durch Wasser blockiert werden. Warten Sie einige Minuten, bevor Sie einen Anruf tätigen, um wieder eine optimale Funktionsfähigkeit zu erreichen.

TIPPS, UM IHR CORE-X4 OPTIMAL ZU NUTZEN

NEU: Offene Apps mit einem Klick schließen:

von oben nach unten streichen und Zugang zu dem Bereich erhalten, in dem alle offenen Apps gespeichert sind. Dann streichen Sie auf der zu schließenden App von unten nach oben, um sie aus dem Bereich der offenen Apps zu entfernen.

NEU: Einfach zwischen zwei Apps hin- und herschalten:

von unten nach oben streichen, aber in der Diagonale Auf diese Weise wechseln Sie von einer App zur anderen.

Split-Screen-Modus: 2 Fenster gleichzeitig öffnen

Sie haben die Möglichkeit, Ihren Bildschirm in zwei aufzuteilen. Beispiel: Youtube + Whatsapp.

Wenn Ihre App offen ist, von unten nach oben streichen und Zugang zu dem Bereich erhalten, in dem alle offenen Apps gespeichert sind.

Klicken Sie auf das Symbol der App, das sich oben befindet

Auf Splitted Screen (geteilten Bildschirm) drücken, dann können Sie die zweite App auswählen.

*Nicht alle Apps sind kompatibel mit dem Split-Screen-Modus

Mehrere Sprachen konfigurieren

Um in mehr als einer Sprache zu Chatten oder Nachrichten zu schreiben, können Sie mehrere Sprachen konfigurieren, so dass sich Ihr Keypad anpasst und die jeweils benutzte Sprache korrigiert.

Einstellungen > System > Sprachen und Eingabe > Sprachen > +Sprache hinzufügen

Beim Schreiben einer Nachricht nur auf die Leertaste drücken und Ihre bevorzugte Sprache auswählen.

Einen Benutzer hinzufügen

In der Benachrichtigungsleiste, durch einen Klick auf das  Symbol, können Sie ein „Gast“-Konto eröffnen. In diesem Fall kann Ihr Interface personalisiert werden, und Sie können für dieses Konto geeignete Apps auswählen (Spiele für Kinder, Konto für die Arbeit usw.)

AKKU

Akkulaufzeit im Sprechmodus: 29 Stunden 45 Minuten

Akkulaufzeit im Standby-Modus: 465 Stunden

GPS-Zeit*: 11 Stunden

*GPS + DATA + GOOGLE Karten aktiviert + 100% Bildschirmhelligkeit

Bemerkung: Der Akkuverbrauch kann von der Qualität des Netzes, der Bildschirmhelligkeit, den aktivierten Verbindungen (WiFi, Bluetooth, NFC), der Lokalisierung usw. beeinflusst werden

Laden des Akkus

Achten Sie vor dem ersten Gebrauch Ihres Gerätes darauf, es mit dem mitgelieferten AC-Ladegerät vollständig aufzuladen.

i Laden Sie Ihr Telefon niemals auf, indem Sie die X-LINK™-Magnetverbindung und die USB-Verbindung gleichzeitig benutzen, denn dadurch könnte die Lebensdauer Ihrer Mobilgeräte verkürzt werden.

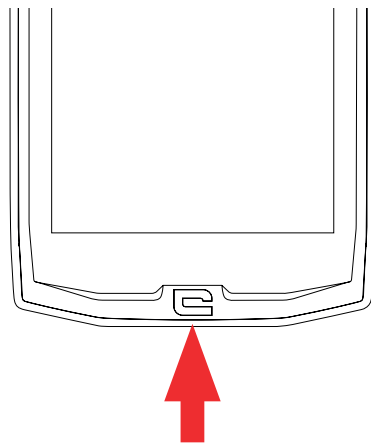

1. Öffnen Sie die Abdeckung und verbinden Sie das USB-Kabel mit dem USB-Netzadapter, dann stecken Sie das Ende des USB-Kabels in den USB-Anschluss.
2. Verbinden Sie den USB-Netzadapter mit einer Steckdose.
3. Wenn der Akku voll aufgeladen ist, trennen Sie das Telefon von dem Ladegerät. Erst entfernen Sie das Ladegerät vom Telefon, dann ziehen Sie es aus der Steckdose.



ENERGIESPARMODUS

Diese Funktion beschränkt die Leistung Ihres Telefons auf Grundfunktionalitäten (Anrufe, SMS/MMS, Internet und SOS + 4 programmierbare Funktionen). Sie deaktiviert Wifi, Bluetooth und mobile Daten, um die Akkulaufzeit zu verlängern. Der Bildschirm wird schwarz-weiß, um den Energieverbrauch zu verringern.

Zugreifbar und konfigurierbar über:

Benutzen Sie die Abkürzung auf der Benachrichtigungsleiste (indem Sie auf dem Bildschirm von oben nach unten streichen), auf der zweiten Seite,  > Energiesparmodus. Um den Energiesparmodus zu deaktivieren, klicken Sie auf  > Energiesparmodus deaktivieren.

Oder über das Popup, sobald die verbleibende Akkulaufzeit unter 20% liegt

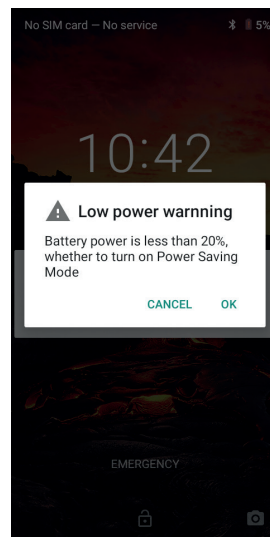

DE

AKKUSPARMODUS

Dieser Modus ist weniger restriktiv als der „Energiesparmodus“. Er reduziert die Helligkeit Ihres Bildschirms und limitiert die CPU-Leistung, um Akkustrom zu sparen.

Zugreifbar über die Benachrichtigungsleiste (indem Sie auf dem Bildschirm von oben nach unten streichen), Symbol  Akkusparmodus.

Um diesen Modus zu deaktivieren, drücken Sie noch einmal auf das gleiche Symbol. Wenn Sie während mehrerer Sekunden auf das Symbol drücken, erhalten Sie Informationen über den Akkustatus.

Tipps und Vorsichtsmaßnahmen beim Laden Ihres Akkus

 Der Akku ist im Telefon integriert und kann nicht herausgenommen werden. Nehmen Sie den Akku nicht selbst heraus.

- Benutzen Sie ausschließlich zugelassene Ladegeräte, Akkus und Kabel. Der Gebrauch von nicht zugelassenen Ladegeräten oder Kabeln kann den Akku zum Explodieren bringen oder das Telefon beschädigen.
- Vermeiden Sie den Gebrauch Ihres Telefons während des Ladevorgangs. Bedecken Sie weder Ihr Telefon noch den Netzadapter.
- Ein falsches Ladegerät kann ihr Telefon ernsthaft beschädigen. Jede Art von Schaden, der durch missbräuchliche Verwendung entsteht, wird von der Garantie nicht gedeckt.
- Wenn die AC-Energieversorgung geringer ist, kann sich die Ladezeit ihres Telefons erhöhen.
- Wenn Sie unkonventionelle Ladegeräte, wie zum Beispiel Computer, verwenden, kann sich die Ladezeit erhöhen.
- Bitte laden Sie den Akku auf, bevor Sie das Telefon zum ersten Mal verwenden, und entfernen Sie das Ladegerät unmittelbar nachdem die erste Ladung vollständig ist.
- Entfernen Sie das Ladegerät von der Steckdose, wenn das Telefon nicht geladen wird.
- Es ist möglich, dass das Telefon während dem Aufladen eines entladenen Akkus nicht

unmittelbar eingeschaltet werden kann. Nachdem das Telefon eine Zeitlang aufgeladen wurde, startet es auf normale Weise.

- Die Ladezeit kann abhängig von der Raumtemperatur und dem verbleibenden Akkustand unterschiedlich sein.
- Das Telefon kann bei einer Raumtemperatur zwischen 0°C und 40°C sicher aufgeladen werden. Ein Ladevorgang bei Temperaturen unter 0°C oder über 40°C kann die Akkuleistung dagegen beeinträchtigen und die Lebensdauer des Akkus verringern. Langfristige Ladevorgänge bei Extremtemperaturen beschädigen den Akku.
- Während des Ladevorgangs können Telefon und Ladegerät heiß werden.

Dies ist absolut normal und hat keinerlei Auswirkung auf die Lebensdauer oder die Leistung des Telefons. Wenn der Akku heißer wird als üblich, brechen Sie den Ladevorgang ab. Legen Sie Ihr Telefon an einen kalte Ort und lassen Sie es dort auskühlen. Vermeiden Sie längeren Kontakt mit der Oberfläche Ihres Telefons, solange es heiß ist.

i Die Funktionen des Gerätes können je nach Ihrem Standort, der Sprache, dem Netzbetreiber oder dem Modell unterschiedlich sein. Dieses Gerät ist kompatibel OTG. Bitte verwenden Sie ein standardmäßiges OTG-Kabel

IHR TELEFON IN DEN GRIFF BEKOMMEN

Startseite:



Drücken Sie die Taste um die Startseite aufzurufen

Neueste



Von oben nach unten streichen und Zugang zu dem Bereich erhalten, in dem alle offenen Apps gespeichert sind

Zurück



Drücken, um zu dem vorherigen Bildschirm zurückzukommen

DE

IHR TELEFON IN DEN GRIFF BEKOMMEN

Verwendung des Touchscreens

Einige einfache Bewegungen reichen aus, um Ihr Telefon und seine Apps zu beherrschen.

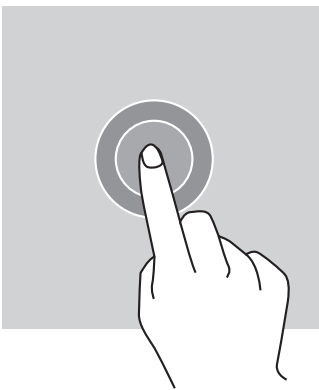

BERÜHREN

Um eine App zu öffnen, wählen Sie einen Menüpunkt aus, drücken auf eine Taste auf dem Touchscreen oder geben Sie ein Zeichen über das Keypad ein auf dem Bildschirm, berühren Sie den Menüpunkt mit Ihrem Finger.

LANGER DRUCK

Legen Sie Ihren Finger auf ein Element oder auf den Bildschirm und lassen Sie ihn dort 2 Sekunden lang, um Zugang zu den möglichen Optionen zu erhalten.

WISCHEN

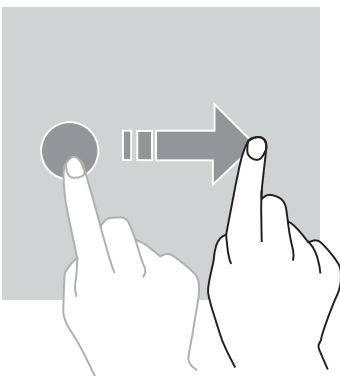

Um andere Seiten aufzuschlagen, wischen Sie auf dem Homescreen oder dem Apps-Screen nach links oder rechts.

Um durch eine Website oder eine Liste von Elementen zu scrollen, wischen Sie nach oben und unten.

ZWEI-FINGER-AKTIONEN

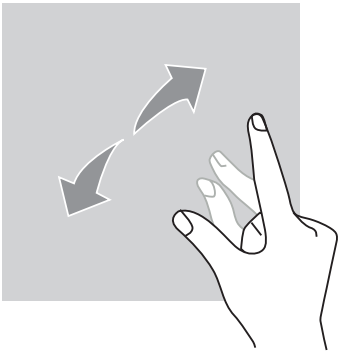

Beginnen Sie mit zwei Fingern, die zunächst dicht beieinander liegen, dann spreizen Sie sie auf einer Website, einer Karte oder einem Bild, um einen Teil heranzuzoomen.

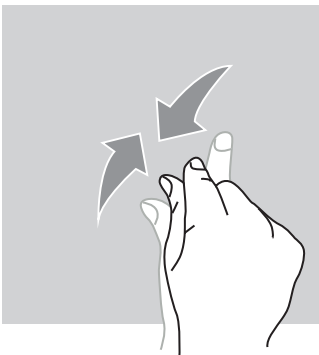

Um herauszuzoomen, nähern Sie die Finger einander.

ZIEHEN

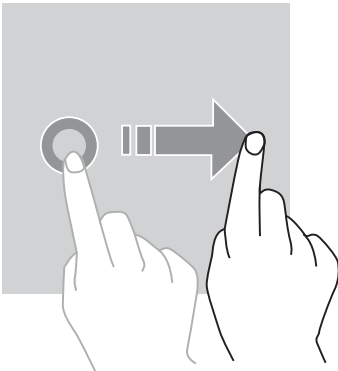

Um ein Element zu bewegen, legen Sie Ihren Finger darauf, halten Sie es fest und ziehen es an den gewünschten Ort.

BENACHRICHTIGUNGS-PANEL

Öffnen des Benachrichtigungs-Panels

1. Wischen Sie von der oberen Kante des Bildschirms nach unten, um das Benachrichtigungs-Panel zu öffnen.
2. Wischen Sie mit Ihrem Finger wieder von der oberen Kante des Bildschirms nach unten, um zu den Tastenkürzeln zu gelangen.

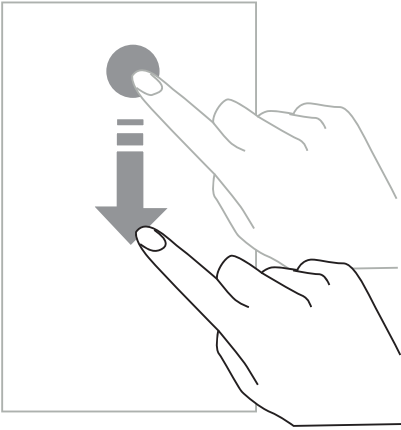

BENACHRICHTIGUNGSOPTIONEN KONFIGURIEREN

1. Öffne **Einstellungen > Apps & Benachrichtigungen** .
2. Benachrichtigungen nach Wunsch aktivieren.

Das Benachrichtigungs-Panel schließen

Wischen Sie nach oben oder drücken Sie die Home-Taste, um das Benachrichtigungs-Panel zu schließen.

SPERREN UND ENTSPERREN DES DISPLAYS

Sperren des Displays

- Drücken Sie die **An/Aus**-Taste, um das Display manuell zu sperren.
- Wenn das Display während einer gewissen Zeitspanne inaktiv ist, verriegelt es sich automatisch und wird in Schlafmodus versetzt, um den Stromverbrauch zu reduzieren und ungewollte Aktionen zu verhindern. Um das Zeitlimit des Displays zu verändern, öffnen Sie **Einstellungen > Display > Fortgeschritten > Schlaf**, und wählen Sie eine Zeitdauer.

ENTSPERREN DES DISPLAYS

Drücken Sie auf die **An/Aus**-Taste, um das Display wieder einzuschalten und wischen Sie in irgendeine Richtung.

DEN HOMESCREEN INDIVIDUALISIEREN

1. Berühren Sie eine leere Stelle auf dem Bildschirm und halten Sie den Finger eine Zeitlang darauf, um Zugriff auf den Startbildschirm-Editor zu erlangen.
2. Wählen Sie **HINTERGRUNDBILDER und WIDGETS**, um Ihr Display zu individualisieren.
3. Um ein Widget zu löschen, drücken Sie mehrere Sekunden auf das Widget, das sie löschen möchten. „**Entfernen**“ erscheint oben auf dem Display. Dann ziehen Sie das Widget in „Entfernen“.

DATUM UND ZEIT VERÄNDERN

Öffnen Sie **Einstellungen > System > Datum und Zeit**.

- Aktivieren Sie **Automatische Zeitzone**, um die Zeitzone des Netzwerkes zu genehmigen.
- Wählen Sie **24-Stunden-Format benutzen**, damit die Zeit im 24-Stunden-Format angezeigt wird.

GERÄTE- UND DATENVERWALTUNG

Datenübertragung



Trennen Sie das USB-Kabel nicht von dem Gerät, solange Daten übertragen werden. Dies könnte einen Datenverlust und/oder Schaden am Gerät verursachen.

1. Verbinden Sie Ihr Gerät durch ein USB-Kabel mit einem Computer.
2. **Öffnen Sie das Benachrichtigungs-Panel, dann tippen Sie auf Dieses Gerät über USB laden > Dateitransfer.** Tippen Sie Übertragen von Fotos (PTP), wenn Ihr Computer das Format Media Transfer Protocol (MTP) nicht unterstützt.
3. Dateitransfer zwischen Ihrem Gerät und Ihrem Computer. Auf Ihrem Computerbildschirm erscheint eine Nachricht. Folgen Sie den Hinweisen auf dem Bildschirm, um Ihre Fotos/Videos usw. zu übertragen.

Mobile Daten

Scrollen Sie die Benachrichtigungsleiste auf dem Home-Menü herunter und klicken Sie auf das „Mobile Daten“-Widget um es zu deaktivieren oder:

Menü Einstellungen > Netzwerk und Internet > Datennutzung > Mobile Daten und deaktivieren Sie „Daten aktivieren“.

Werksreset

> Werkseinstellungen wiederherstellen: **Einstellungen > System > Fortgeschritten > Optionen zurücksetzen** und drücken Sie auf > Alle Daten löschen (Werksreset), dann auf „TELEFONRESET“.

Warnung: dadurch werden alle Daten in Ihrem internen Telefonspeicher gelöscht.



Bevor Sie ein Werksreset durchführen, vergewissern Sie sich, dass alle wichtigen Daten im Telefonspeicher anderweitig gesichert sind. Das Gerät startet automatisch neu.

IHR TELEFON VERWENDEN

Homescreen

Der Homescreen ist der Ausgangspunkt, um auf alle Funktionen des Telefons zuzugreifen. Er zeigt Widgets, Verknüpfungen zu Anwendungen und vieles mehr an.



Der Homescreen kann je nach Region und Netzbetreiber eine unterschiedliche Anzeige aufweisen.

Statusleiste

Sie zeigt Statussymbole und Benachrichtigungen an.



Widgets

Widgets sind eigenständige Applikationen, die spezifische App-Funktionen starten, um einfachen Zugang und Informationen auf Ihrem Homescreen zu bieten.



Applikation Sumbole

Berühre ein Symbol für eine App oder einen Ordner, um es zu öffnen und zu benutzen.

TELEFON Telefonieren

1. Drücken Sie  auf den Homescreen oder den Apps-Screen.
2. Drücken Sie auf , um das Keypad zu öffnen und geben Sie eine Telefonnummer ein.
3. Drücken Sie auf , um einen Anruf zu starten.

Anrufe von Anrufprotokollen oder Kontaktlisten aus starten

Drücken Sie auf  oder  und auf einen Kontakt oder eine Telefonnummer, um einen Anruf zu starten.

EINEN INTERNATIONALEN ANRUF TÄTIGEN

1. Drücken Sie auf , um das Keypad zu öffnen.
2. Drücken Sie auf 0 und halten Sie Ihren Finger dort, bis das + Zeichen erscheint.
3. Geben Sie den Ländercode, die Ortsvorwahl und die Telefonnummer ein.

Dann drücken Sie auf .

Anrufe erhalten

Einen Anruf annehmen

Wenn ein Anruf eingeht, drücken Sie auf  und wischen Sie nach oben, um ihn anzunehmen.

Einen Anruf zurückweisen

Wenn ein Anruf eingeht, drücken Sie auf , um den Anruf zurückzuweisen.

KONTAKTE

Kontakte hinzufügen



Einen Kontakt manuell erstellen

1. Berühren Sie das Kontaktsymbol auf dem Homescreen oder dem Apps-Screen.
2. Drücken Sie auf , um Kontaktinformationen einzugeben.
3. Drücken Sie auf Speichern.

Einen Kontakt über das Keypad hinzufügen

1. Drücken Sie auf , um zu öffnen .
2. Geben Sie die Nummer ein und tippen Sie Neuen Kontakt erstellen.

Einen neuen Kontakt auf der Basis eines eingegangenen Anrufs erstellen

1. Drücken Sie auf .
2. Drücken Sie auf , um Ihre eingegangenen Anrufe zu sehen.
3. Ergänzen Sie einen Kontakt über eingegangene Anrufe.

Importieren von Kontakten

Sie können Kontakte aus einem Speicher-Service in Ihren Apparat importieren.

1. Berühren Sie das Kontaktsymbol auf dem Homescreen oder dem Apps-Screen.
2. Drücken Sie auf  **KONTAKTE IMPORTIEREN.**
3. Wählen Sie eine Importoption.

Durchsuchen Sie Ihre Kontakte

Berühren Sie das Kontaktsymbol auf dem Homescreen oder dem Apps-Screen.

Benutzen Sie eine der folgenden Suchmethoden:

- Scrollen Sie die Kontaktliste nach oben oder nach unten.
- Wischen Sie mit dem Zeigefinger rechts von der Kontaktliste entlang, um schnell zu scrollen.
- Tippen Sie auf  im oberen Bildschirmbereich, um einen Kontakt zu suchen.

MITTEILUNGEN

Mitteilungen versenden

1. Berühren Sie das Symbol für Mitteilungen auf dem Homescreen oder dem Apps-Screen.
2. Erstellen Sie Ihre Mitteilung.
3. Fügen Sie Empfänger hinzu und geben Sie eine Mitteilung ein.
4. Die Mitteilung versenden.

Anzeigen von Mitteilungen

1. Berühren Sie das Symbol für Mitteilungen auf dem Homescreen oder dem Apps-Screen.
2. Wählen Sie einen Kontakt in der Liste der Mitteilungen.
3. Zeigen Sie Ihre Unterhaltung an.

Nach Mitteilungen suchen

1. Berühren Sie das Symbol für Mitteilungen auf dem Homescreen oder dem Apps-Screen.
2. Drücken Sie auf  und geben Sie Schlüsselworte ein, um nach Mitteilungen zu suchen.

KAMERA

Sie können fotografieren oder Videos aufnehmen

Fotografieren

1. Drücken Sie auf  auf dem Homescreen oder dem Apps-Screen.
2. Richten Sie das Telefon so aus, dass sich das Motiv auf dem Bildschirm befindet.
3. Fotografieren. Ihr Foto wird automatisch in der **Galerie abgespeichert**.

DIE KAMERA VOM GESPERRTEN BILDSCHIRM AUS STARTEN

Um schnell ein Foto zu machen, können Sie die Kamera vom gesperrten Bildschirm aus starten.

Ziehen Sie das  Symbol außerhalb des großen Kreises auf dem gesperrten Bildschirm.



GALERIE

Anzeigen von Bildern und Videos

1. Drücken Sie auf das Symbol für Galerie auf dem Apps-Screen.

2. Wählen Sie ein Bild oder Video.

Löschen von Bildern und Videos

- Um ein Bild oder Video zu löschen, wählen Sie ein Bild oder ein Video und drücken auf  um es zu löschen.
- Um mehrere Bilder und Videos gleichzeitig zu löschen, berühren Sie den Galeriehauptbildschirm, um dann Wählen Sie ein Element zu öffnen. Dann wählen Sie die Bilder oder Videos, die Sie löschen möchten und drücken auf , um sie zu löschen.

Bilder und Videos teilen

Wählen Sie ein Bild oder Video und drücken auf  unten auf dem Bildschirm. Wählen Sie ein Verfahren zum Teilen aus.

TASCHENRECHNER

Mit der Taschenrechner-Applikation können Sie einfache oder komplexe Berechnungen durchführen.

1. Drücken Sie auf  auf dem Apps-Screen.
2. Verändern Sie die Bildschirmausrichtung, um vom der Standard-Rechnerfunktion zum wissenschaftlichen Taschenrechner umzuschalten.

AUDIO

Songs in Ihrem Telefon hinzufügen



- Kopieren Sie die Songs auf Ihrem Computer, indem Sie das USB-Kabel benutzen.
- Songs auf Internet herunterladen.
- Songs über Bluetooth kopieren.

Musik hören

1. Tippen Sie auf das Symbol für Musik.
2. Wählen Sie einen Song aus, um ihn abzuspielen.
3. Während der Song abgespielt wird, drücken Sie auf die Home-Taste, um den Musikplayer-Screen zu verlassen, ohne dass die Musik aufhört, zu spielen. Um zum Musikplayer-Screen zurückzuschalten, öffnen Sie das Benachrichtigungs-Panel und geben den Titel des Songs ein.

BROWSER

Stellen Sie eine Internetverbindung her, um Informationen zu suchen und Webpages zu Ihren Favoriten hinzuzufügen, damit Sie schnell darauf zugreifen können

1. Drücken Sie auf .
2. Geben Sie die Adresse in der Suchleiste ein und drücken Sie auf . Nicht nur Sie können auf Websites zugreifen; Favoriten, zwischen mehreren Fenstern hin- und herwechseln und andere Funktionen werden ebenfalls unterstützt.

E-MAIL

E-Mail-Konten konfigurieren

Ein E-Mail-Konto einrichten, wenn die E-Mail-Funktion zum ersten Mal geöffnet wird.

1. Drücken Sie auf  auf dem Apps-Screen.
2. Klicken Sie auf **ICH HAB'S**, dann auf Eine E-Mail-Adresse hinzufügen. Wählen Sie Ihren E-Mail-Anbieter
3. Folgen Sie den Hinweisen auf dem Bildschirm, um die Konfiguration abzuschließen.

SYSTEM-UPDATES

Updates sind Veränderungen der Software-Version, die ursprünglich in Ihrem Telefon installiert wurde.

Das Ziel dieser Updates ist, potenzielle Bugs zu beseitigen.

SICHERHEITSMASSNAHMEN

Allgemeine Informationen zur Sicherheit

Wenn die folgenden Sicherheitsrichtlinien nicht eingehalten werden, kann es zu Brand, Stromschlägen, Verletzungen, Schäden an ihrem Telefon oder anderen Problemen kommen. Bitte lesen Sie diese Sicherheitsrichtlinien, bevor Sie Ihr Telefon benutzen.

- Schalten Sie stets Ihr Telefon aus, wann immer sein Gebrauch verboten ist, oder wenn es Interferenzen oder Gefahren verursachen kann.
- Vermeiden Sie, Ihr Telefon einem Magnetfeld auszusetzen.
- Bitte schalten Sie Ihr Telefon in Flugzeugen oder an Flughäfen aus, wenn Sie darum gebeten werden.

- Schalten Sie Ihr Telefon in der Umgebung von hochpräzisen elektronischen Geräten aus. Das Telefon kann die Leistung dieser Art von Geräten beeinflussen.
- Legen Sie Ihr Telefon oder sein Zubehör in keinen Behälter mit starkem Magnetfeld.
- Lassen Sie keine magnetischen Datenspeicher in die Nähe Ihres Telefons kommen. Die vom Telefon ausgehende Strahlung kann die dort gespeicherten Informationen löschen.
- Setzen Sie das Telefon nicht direktem Sonnenlicht aus. Setzen Sie Ihr Telefon keinen hohen Temperaturen aus, und benutzen Sie es nicht in der Nähe von entflammenden Gasen (z. B. an Tankstellen).
- Wenn Sie telefonieren, halten Sie Ihr Telefon mindestens 15 mm von Ihrem Körper entfernt.
- Kleinteile können Erstickenungsgefahr verursachen.
- Ihr Telefon kann einen lauten Ton von sich geben.
- Vermeiden Sie Stöße oder Beschädigung Ihres Telefons.
- Einige Teile Ihres mobilen Geräts bestehen aus Glas. Das Glas kann zerspringen, wenn das Telefon auf einen harten Untergrund fällt oder einen Stoß erhält. Wenn das Glas zerspringt, berühren Sie nicht die gläsernen Teile Ihres Telefons und versuchen Sie nicht, das zerbrochene Glas von Ihrem Telefon zu entfernen. Benutzen Sie das Telefon nicht mehr, bis das Glas von einer dazu ermächtigten Fachkraft ersetzt wurde.
- Versuchen Sie nicht, Ihr Telefon oder sein Zubehör auseinander zu nehmen. Telefone sollten nur von qualifizierten Fachkräften gewartet oder repariert werden.
- Der Stromanschluss sollte in der Nähe des Telefons und leicht zugänglich sein.
- Beachten Sie alle Gesetze und Bestimmungen hinsichtlich des Gebrauchs des Telefons. Wenn Sie Ihr Telefon benutzen, respektieren Sie die Privatsphäre und die Rechte anderer.
- Befolgen Sie die Hinweise in diesem Handbuch hinsichtlich dem Gebrauch des USB-Kabels. Andernfalls könnten Ihr Mobiltelefon oder Ihr PC Schaden nehmen.
- Reinigen Sie Ihr Telefon mit einem weichen, trockenen Tuch. Bitte benutzen Sie kein Wasser, ohne die unten unter „Informationen über Wasserdichtigkeit“, Alkohol, Seife und Chemikalien aufgeführten Voraussetzungen zu beachten.
- Versichern Sie sich, dass all Ihre wichtigen Daten gesichert sind. Eine Reparatur oder andere Faktoren können einen Datenverlust verursachen.
- Schalten Sie das Telefon während einer Übertragung von Dateien oder beim Formatieren des Speichers nicht aus. Dies könnte zu Programmfehlern oder Beschädigung der Dateien führen.
- Sorgen Sie dafür, dass sich Telefon und Ladegerät außerhalb der Reichweite von Kindern befinden. Gestatten Sie Kindern nicht die unbeaufsichtigte Nutzung des Telefons, des Akkus oder des Ladegerätes.

- Dieses Gerät darf von Personen mit eingeschränkten physischen, sensorischen oder geistigen Fähigkeiten (einschließlich Kindern) oder ohne ausreichende Kenntnisse oder Erfahrung nur unter der Voraussetzung benutzt werden, dass sie von einer für ihre Sicherheit verantwortlichen Person beaufsichtigt werden und von ihr in die sichere Bedienung des Geräts eingewiesen wurden.
- Um Erstickungsgefahr zu vermeiden, sorgen Sie dafür, dass kleines Telefonzubehör außerhalb der Reichweite von Kindern bleibt.
- Lassen Sie Kinder oder Haustiere nicht auf den Apparat beißen oder an ihm lecken.
- Sie sollten Ihr Telefon nicht modifizieren oder es neu konditionieren.
- Sorgen Sie dafür, dass das Telefon keinen Flammen, Explosionsgefahr oder anderen Gefahrquellen ausgesetzt wird.
- Bitte schalten Sie Ihr Telefon aus, sobald Sie sich in der Nähe von explosiven Materialien oder Flüssigkeiten befinden.
- Das Telefon darf nur mit einem USB 2.0 Interface verbunden werden.
- Die ideale Betriebstemperatur liegt zwischen 0°C und 40°C. Die ideale Lagertemperatur liegt zwischen 20°C und 50°C.
- Verwenden Sie Ihr Gerät nicht mehr, sobald Teile von ihm gesprungen oder zerbrochen sind, oder wenn es überhitzt wird.
- Drücken Sie das Gerät nicht auf Ihre Augen, Ohren oder jedweden anderen Körperteil, und stecken Sie es nicht in den Mund.
- Benutzen Sie das Blitzlicht nicht in der Nähe der Augen von Leuten oder Tieren.
- Benutzen Sie für dieses Telefon ausschließlich Originalzubehör und installieren Sie seinen Akku in kein anderes Telefon.

INFORMATIONEN ÜBER WASSERDICHTIGKEIT

- Sie haben soeben ein IP68-konformes Mobiltelefon gekauft. Um einen optimalen Gebrauch und Wasserdichtigkeit zu garantieren, vergewissern Sie sich, dass alle Klappen und Stopfen über den Öffnungen und die Abdeckung korrekt versiegelt sind.
- Öffnen Sie nicht die Klappen und das Sim-Fach des Gerätes, wenn es sich im Wasser oder in einem feuchten Umfeld befindet.
- Vergewissern Sie sich, dass die Klappen nicht beschädigt sind, wenn Sie sie öffnen oder schließen. Um Schäden am Gerät zu vermeiden, vergewissern Sie sich, dass die Dichtung frei ist von Rückständen wie Sand oder Staub.
- Die Klappen, die die Öffnungen verschließen, können sich im Fall eines Sturzes oder eines Stoßes lösen.

- Vergewissern Sie sich, dass alle Abdeckungen richtig ausgerichtet und gut verschlossen sind.
- Wurde das Gerät ins Wasser getaucht oder sind Mikrofon oder Lautsprecher nass, kann das Klangbild während eines Telefonats undeutlich werden. Es wird empfohlen, nach dem Eintauchen Ihres Gerätes einige Minuten zu warten, um die ursprüngliche Tonqualität zurückzuerlangen. Sorgen Sie mit einem trockenen Tuch dafür, dass Mikrofon und Lautsprecher sauber und trocken sind.
- Wenn das Gerät durch Salz- oder Chlorwasser feucht wird, spülen Sie es unter Leitungswasser ab und trocknen es dann sorgfältig mit einem weichen, sauberen Tuch. Trocknen Sie sorgfältig die Kappen und Verbindungen.
- Die Wasserdichtigkeit des Gerätes kann unter gewissen Bedingungen leichte Vibrationen verursachen. Derartige Vibrationen sind vollkommen normal, zum Beispiel, wenn die Lautstärke hochgedreht ist, und haben keine Auswirkung auf die Leistung des Geräts.
- Demontieren Sie nicht die wasserdichte Membran über dem Mikrofon und den Lautsprechern, und benutzen Sie kein (scharfes, schneidendes usw.) Werkzeug, das sie beschädigen könnte.
- Setzen Sie das Produkt keinen Metallpartikeln aus: nachdem innerhalb der Lautsprecherteile Magnete benutzt werden, können sich die Metallpartikel auf dem Lautsprecher Ihres Produktes akkumulieren. Die Metallpartikel können mit einem weichen Tuch entfernt werden. Sie könnten es stattdessen in eine transparente Plastiktüte stecken.
- Temperaturschwankungen können zu einer Erhöhung oder Abnahme von Druck führen, was die Tonqualität beeinträchtigen kann. Öffnen Sie gegebenenfalls die Klappen, um die Luft entweichen zu lassen

MEDIZINISCHES GERÄT

- Bitteschalten Sie Ihr Telefon in Krankenhäusern und anderen medizinischen Einrichtungen erforderlichenfalls aus.
- Ihr Telefon beinhaltet Radioantennen, die elektromagnetische Felder emittieren. Diese elektromagnetischen Felder können Pacemakers oder andere medizinische Geräte beeinflussen.
- Wenn Sie einen Pacemaker tragen, sollte ein Abstand von mindestens 20 cm zwischen Ihrem Pacemaker und dem Telefon eingehalten werden.
- Halten Sie das Gerät auf die dem Implantat gegenüberliegende Seite.
- Wenn Sie den Eindruck haben, Ihr Telefon stört die Funktion Ihres Pacemakers oder eines anderen medizinischen Gerätes, benutzen Sie es nicht mehr und konsultieren Sie einen Arzt, um spezifische Informationen über Ihr medizinisches Gerät zu erhalten.
- Wenn Sie sich wiederholende Aktivitäten ausführen, wie zum Beispiel Messaging

oder auf Ihrem Telefon spielen, können gelegentlich Beschwerden in Händen, Armen, Handgelenken, Schultern, Nacken oder anderen Körperteilen auftreten. Wenn Sie sich unwohl fühlen, unterlassen Sie den Gebrauch Ihres Telefons und konsultieren Sie einen Doktor.

VERKEHRSSICHERHEIT

- Erfüllen Sie alle Sicherheitsmaßnahmen und -normen im Zusammenhang mit Ihrem Gerät, wenn Sie am Steuer sitzen.
- Befolgen Sie die lokalen Gesetze. Während Sie fahren, halten Sie immer Ihre Hände frei, um das Fahrzeug zu lenken. Hinter dem Steuer muss Ihre erste Sorge der Straßenverkehrssicherheit gelten.
- Wenn die Verkehrsbedingungen es erfordern, fahren Sie rechts ran und parken Sie, bevor Sie einen Anruf tätigen oder annehmen.
- Funkfrequenzsignale können gewisse elektronische Systeme wie Autoradio oder Sicherheitsausstattungen in Ihrem Fahrzeug stören.
- Wenn Ihr Fahrzeug mit einer Airbag ausgestattet ist, bitte behindern Sie den Zugang nicht, indem Sie tragbare oder stationäre drahtlose Geräte vor ihr platzieren. Andernfalls riskieren Sie, dass die Airbag nicht funktioniert, was zu schweren körperlichen Verletzungen führen kann. Es ist verboten, das Mobiltelefon beim Fahren in der Hand zu benutzen.
- Wenn Sie Musik hören, achten Sie darauf, die Lautstärke auf ein angemessenes Niveau zu beschränken, damit Sie mitbekommen, was um Sie herum vorgeht. Dieser Punkt ist besonders wichtig, wenn Sie sich in der Nähe einer Landstraße befinden.
- Die Benutzung Ihres Telefons unter gewissen Umständen kann Sie ablenken und Gefahr verursachen. Halten Sie sich an alle Regeln, die den Gebrauch von Telefon oder Kopfhörer verbieten oder einschränken (zum Beispiel keine Textos verschicken, während Sie fahren, oder beim Fahrradfahren keine Kopfhörer benutzen.)
- Es ist verboten, das Mobiltelefon beim Fahren in der Hand zu benutzen.

LEISTUNG UND AUFLADEN

- Werfen Sie das Gerät nicht ins Feuer.
- Schließen Sie es nicht kurz.
- Setzen Sie es nicht Temperaturen über 60°C/140°F aus
- Recyclen Sie den Akku gemäß geltenden Bestimmungen.
- Laden Sie Ihr Telefon, indem Sie sich des USB-Kabels oder des mitgelieferten Netzadapters bedienen. Die Benutzung eines inkompatiblen Adapters oder Kabels kann Ihrem Telefon dauerhaften Schaden zufügen.

- Der Netzadapter muss in der Nähe des Telefons eingesteckt werden und leicht zugänglich sein.
- Der Gebrauch von beschädigten Kabeln oder Ladegeräten oder das Laden bei Feuchtigkeit kann einen Stromschlag verursachen.
- Der Netzadapter ist ausschließlich für den Gebrauch in Innenräumen gedacht.
- Die Steckdose muss gut zugänglich sein. Der Stecker darf während der Benutzung nicht blockiert werden.
- Um das Telefon vom Strom zu trennen, ziehen Sie den AC/DC-Stecker aus der Steckdose.
- Netzadapter können während der normalen Benutzung heiß werden, was bei längerem Kontakt zu Verletzungen führen kann.
- Während des Gebrauchs, sorgen Sie stets für ausreichende Belüftung um den Netzadapter herum.
- Die Belüftung darf nicht durch Abdecken der Lüftungsschlitze durch Objekte (z. B. Zeitungen, Tischdecken, Gardinen usw.) behindert werden, um Überhitzung und Fehlfunktionen zu vermeiden. Lassen Sie einen Freiraum von mindestens 10 cm um das Telefon herum.
- Das Telefon sollte nur in Gebieten mit gemäßigttem Klima benutzt werden.
- Stecken Sie keinen USB-Anschluss mit nassen Händen ein oder entfernen ihn, dies könnte einen Stromschlag verursachen.
- Nachdem das Telefon mit einem international aufladbaren Akku ausgestattet ist, setzen Sie das Produkt keiner extremen Hitze (Sonne, Feuer usw.) aus.
- Vermeiden Sie es, den Stecker gleichzeitig für mehrere Aktivitäten zu verwenden und vergewissern Sie sich, dass die Pole des Akkus nicht mit leitenden Elementen wie Metall oder Flüssigkeiten in Berührung kommen.

SCHUTZ IHRES HÖRVERMÖGENS



Das Telefon befolgt die geltenden Regelungen, indem es die maximale Ausgangslautstärke beschränkt. Über längere Zeiträume hinweg mit Kopfhörern bei hoher Lautstärke zu hören, kann einen Verlust der Hörfähigkeit verursachen.

- Stellen Sie die Lautstärke leiser oder verwenden Sie das Produkt nicht mehr, wenn es für Ihre Ohren unangenehm ist.
- Stellen Sie die Lautstärke nicht zu hoch ein, medizinische Fachkräfte raten, sich über eine längere Zeitspanne hinweg keinem hohen Geräuschpegel auszusetzen.
- Gehen Sie klug mit den Ohrhörern um, denn ein hoher Schalldruck aus Ohrstöpseln oder Kopfhörern kann einen Gehörverlust verursachen.

- Um Schäden an Ihrem Gehör vorzubeugen, vermeiden Sie es, über längere Zeiträume mit hoher Lautstärke zu hören.
- Bitte benutzen Sie ausschließlich die Kopfhörer, die mit Ihrem Telefon geliefert werden.

UMWELTSCHUTZ

- Bitte beachten Sie die lokalen Regelungen in Hinsicht auf Abfallbeseitigung, wenn Sie sich des Verpackungsmaterials, des Akkus oder des gebrauchten Telefons entledigen. Bringen Sie es zu einer Sammelstelle, damit es korrekt recycelt werden kann. Werfen Sie Telefone oder gebrauchte Akkus in keine normalen Abfallbehälter.
- Bitte entledigen Sie sich der gebrauchten Lithiumbatterien, die Sie nicht behalten wollen, an einem hierfür bestimmten Ort. Werfen Sie sie nicht in Abfallbehälter.



Werfen Sie Telefone oder gebrauchte Akkus nicht in normale Abfallbehälter.

Das Risiko besteht, dass der Akku explodiert, wenn Sie ihn durch ein ungeeignetes Modell ersetzen. Entsorgen sie gebrauchte Akkus den Anweisungen entsprechend.

REINIGUNG UND WARTUNG

- Schalten Sie das Telefon vor jedweder Reinigung oder Wartung aus. Das Ladegerät muss von der Steckdose getrennt sein. Telefon und Ladegerät müssen ausgeschaltet sein, um Stromschlägen oder Kurzschlüssen beim Akku oder dem Ladegerät vorzubeugen. Schließen Sie die Klappen.
- Reinigen Sie das Telefon oder das Ladegerät nicht mit chemischen Substanzen (Alkohol, Benzol), Chemikalien oder Scheuermitteln, damit keine Teile beschädigt oder Störungen verursacht werden können. Das Gerät kann mit einem weichen, leicht feuchten, antistatischen Tuch gereinigt werden. Oder mit Leitungswasser, gemäß der Hinweise unter INFORMATIONEN ÜBER WASSERDICHTIGKEIT auf Seite 131.
- Zerkratzen oder manipulieren Sie nicht das Telefongehäuse, denn gewisse Substanzen im Lack können allergische Reaktionen hervorrufen. Sollte eine solche Reaktion ausgelöst werden, verzichten Sie unmittelbar auf den Gebrauch des Telefons und konsultieren Sie einen Arzt.
- Entfernen Sie den Staub von der Steckdose und halten Sie sie trocken, um Brandgefahr vorzubeugen.
- Wenn das Telefon oder irgendwelche Zubehörteile nicht korrekt funktionieren, kontaktieren Sie Ihren lokalen Anbieter.
- Bauen Sie das Telefon oder seine Zubehörteile nicht selbst auseinander.

NOTRUF

Wenn das Telefon in einer Notfallsituation angeschaltet ist und Sie sich in einem Netzwerkbereich befinden, kann es für Notrufe verwendet werden. Allerdings sind in manchen Netzwerken nicht alle Notrufnummern erreichbar. Verlassen Sie sich für Notfalleinrufe nicht ausschließlich auf ihr Telefon.

EMPFEHLUNGEN ZUR REDUZIERUNG DER STRAHLENBELASTUNG DES BENUTZERS

- Benutzen Sie Ihr Mobiltelefon in Zonen, die durch Ihr Netzwerk abgedeckt sind, um die Strahlungsmenge zu reduzieren, der Sie ausgesetzt werden (vor allem in unterirdischen Parkplätzen oder bei Zug- und Autoreisen).
- Verwenden Sie Ihr Telefon bei gutem Empfang (z. B. : bei einer maximalen Anzahl von Signalbalken, die die Qualität der Netzwerkverbindung anzeigen).
- Verwenden Sie ein Freihandsprechset.
- Halten Sie das Telefon während eines Gesprächs weit weg vom Leib einer schwangeren Frau und dem Unterleib von Teenagern.
- Kinder und Jugendliche sollten Mobiltelefone vernünftig nutzen, indem sie nächtliche Kommunikationen vermeiden und die Häufigkeit und Dauer Ihrer Gespräche beschränken.

WEITERE INFORMATIONEN

KONFORMITÄT



- CROSSCALL bestätigt, dass das Gerät allen grundlegenden Empfehlungen und anderen einschlägigen Maßnahmen gemäß der Richtlinie 2014/53/EU entspricht. Die letzte gültige Version der Konformitätserklärung kann auf der Website https://crosscall.com/docs/legal/ce-international_declaration_of_conformity-CORE-X4.pdf eingesehen werden. Kinder und Jugendliche sollten Mobiltelefone vernünftig nutzen, indem sie nächtliche Kommunikationen vermeiden und die Häufigkeit und Dauer Ihrer Gespräche beschränken.
- Beschränkungen hinsichtlich dem 2,4 GHz Band: Norwegen: Dieser Unterabsatz ist nicht anwendbar auf den geografischen Bereich, der im 20-km-Radius um das Zentrum von Ny-Ålesund liegt. Beschränkungen hinsichtlich dem 5 GHz Band: gemäß Artikel 10 der Richtlinie 2014/53/EU wird auf der Packung angegeben, dass dieses Radiogerät einigen Einschränkungen unterliegt, wenn es in folgenden Ländern in Verkehr gebracht wird: Belgien (BE), Bulgarien (BG), Tschechische Republik (CZ), Dänemark (DK), Deutschland (DE), Estland (EE), Irland (IE), Griechenland (EL), Spanien (ES), Frankreich (FR), Kroatien (HR), Italien (IT), Zypern (CY), Lettland (LV), Litauen (LT), Luxemburg (LU), Ungarn (HU), Malta (MT), Niederlande (NL), Österreich (AT), Polen (PL), Portugal (PT), Rumänien (RO), Slowenien (SI), Slowakei (SK), Finnland (FI), Schweden (SE), Vereinigtes Königreich (UK), Türkei (TR), Norwegen (NO), Schweiz (CH), Island (IS) und Liechtenstein (LI).



FREQUENZBÄNDER UND LEISTUNG

- Von der Funkanlage verwendetes Frequenzband: Einige Frequenzbänder sind unter Umständen nicht in allen Ländern oder Bereichen verfügbar. Für detailliertere Informationen kontaktieren Sie bitte den lokalen Betreiber.
- Höchstfrequenz des Funksignals, das in dem Frequenzband ausgestrahlt wird, in dem die Funkanlage arbeitet. Die maximale Leistung für alle Bänder liegt unter dem höchsten vorgegebenen Grenzwert, gemäß der entsprechenden harmonisierten Norm. Das Nennfrequenzband und die Obergrenzen für die Leistungsübertragung (ausgestrahlt und/oder über Leitung), die auf diese Funkanlage angewendet werden, sind folgende:

Bänder	Frequenz	maximale Leistung
GSM850	824MHz-894MHz	35 dBm
GSM900	880MHz-960MHz	35 dBm
GSM1800	1710MHz-1880MHz	32 dBm
GSM1900	1850MHz-1990MHz	32 dBm
WCDMA B1	1920MHz-2170MHz	25 dBm
WCDMA B2	1850MHz-1990MHz	25 dBm
WCDMA B4	1710MHz-2155MHz	25 dBm
WCDMA B5	824MHz-894MHz	25 dBm
WCDMA B8	880MHz-960MHz	25 dBm
LTE B1	1920MHz-2170MHz	25 dBm
LTE B2	1850MHz-1990MHz	25 dBm
LTE B3	1710MHz-1880MHz	25 dBm
LTE B5	824MHz-894MHz	25 dBm
LTE B7	2500MHz-2690MHz	25 dBm
LTE B8	880MHz-960MHz	25 dBm
LTE B20	791MHz-862MHz	25 dBm
LTE B28	703MHz-803MHz	25 dBm
LTE B32	1452MHz-1496MHz	Only DL
LTE B38	2570MHz-2620MHz	25 dBm
LTE B40	2300MHz-2400MHz	25 dBm
WIFI-2.4G	2400MHz-2483.5MHz	<20dBm
WIFI-5G	5150MHz-5725MHz	<20dBm
Bluetooth	2400MHz-2483.5MHz	<10dBm
NFC	13,56MHz	<42dBuA/m

ZUBEHÖR UND SOFTWARE-INFORMATIONEN

Wir raten Ihnen, das folgende Zubehör zu verwenden:

ZUBEHÖR	MODELL	TECHNISCHE DATEN
	Marke: Crosscall Modell : CSCX4CT4.BK.EU	Eingangsspannung: 100-240V~ Input AC Frequenz: 50/60Hz Ausgangsspannung : 5,0V === Ausgangsstrom: 2,0A Ausgangsleistung: 10,0W Durchschnittliche aktive Effizienz: 80% Effizienz bei geringer Ladung (10%): N/A Nulllast-Leerlaufleistung: 0.084W
	Crosscall Ref: EP.CX4CT4.BK.EU	IPX6
	Crosscall Ref: CABL.COX4.COT4.BU	USB / USB-C

Die Software-Version des Produkts ist L1662.X.XX.XX.XXXX (wobei X=0 to 9, A to Z, was Updates für die Benutzerfreundlichkeit, Sicherheitskorrekturen usw. entspricht). Software-Updates werden vom Hersteller verbreitet, um Bugs zu korrigieren oder Funktionen zu verbessern, wenn das Produkt bereits auf dem Markt ist. Alle vom Hersteller verbreiteten Software-Versionen wurden überprüft und halten stets die geltenden Bestimmungen ein. Nicht alle Einstellungen betreffend die Radiofrequenzen (zum Beispiel das Frequenzband und die Ausgangsleistung) sind für den Benutzer zugreifbar oder können von ihm/ihr modifiziert werden. Die letzten Informationen über Zubehör und Software stehen in der Konformitätserklärung zur Verfügung und können eingesehen werden auf der Website:

SPEZIFISCHE ABSORPTIONSRATE (SAR)

- Dieses Gerät ist konform mit allen Richtlinien hinsichtlich der Hochfrequenzexposition, wenn es in der Nähe des Kopfes oder mit einem minimalen Abstand von 5 mm vom Körper benutzt wird. Gemäß der ICNIRP-Richtlinien ist der SAR auf 2,0 Watt/kg für Kopf- und Körperregion beschränkt und auf 4,0 Watt/kg für die Gliedmaßen, bei einem Durchschnitt von 10 g Zellgewebe, wo die meisten Frequenzen absorbiert werden..

Maximalwerte für dieses Modell:

- SAR Kopfregion: 1,37 (W/kg) ==> zulässiger Grenzwert: 2 (W/kg)
- SAR Körperregion: 1,45 (W/kg) ==> zulässiger Grenzwert: 2 (W/kg)
- SAR Gliedmaßen: 2,67 (W/kg) ==> zulässiger Grenzwert: 4 (W/kg)

CORE-X4, in Frankreich entworfen und montiert in China

Erschaffen und importiert von: CROSSCALL – 245 RUE PAUL LANGEVIN 13290 AIX EN Pce – Frankreich

Die vollständige Fassung der Gebrauchsanleitung finden Sie auf der Website www.crosscall.com.

URHEBERRECHT

Dieses Gerät ist für den privaten Gebrauch bestimmt. Das Kopieren von CDs oder Downloaden von Musik, Videos und Fotos für den Wiederverkauf oder irgendwelche anderen kommerziellen Zwecke kann eine Verletzung des Urheberrechts darstellen. Es kann erforderlich sein, eine Genehmigung einzuholen, um ein dem Urheberrecht unterliegendes gesamtes Dokument oder einen Teil davon, ein Buch und/oder eine Präsentation zu kopieren oder abzuspeichern. Bitte versichern Sie sich, dass Sie die in Ihrem Land und in ihrer Gerichtsbarkeit gültigen Gesetze über das Abspeichern und den Gebrauch solcher Inhalte kennen.

ANHANG

Wichtige Informationen

Um Ihnen eine optimale Erfahrung zu bieten, wird das Telefon regelmäßig mit Internet und Mailservern verbunden. Dies generiert automatisch und unvermeidbar einen Datenaustausch, der zusätzlich zu Ihrem existierenden Abonnement berechnet oder von Ihrem Prepaid-Vertrag abgezogen werden kann.

Um jegliche Probleme mit der Rechnungsstellung im Zusammenhang mit Diensten zu vermeiden, die Internet benutzen, empfehlen wir Ihnen dringend, sich für ein entsprechendes Abonnement zu entscheiden, das unbegrenzten Internet- und E-Mail-Zugang bietet. Vermeiden Sie bitte, die vorkonfigurierten Standardeinstellungen zu verändern. Auf Wunsch können Sie sich in ein WiFi-Netzwerk einloggen, um Geschwindigkeit und Effizienz zu erhöhen. Wir raten Ihnen, ein WiFi-Netzwerk zu benutzen, vor allem bei Streaming oder Download von Spielen, Videos oder Filmen.

PERIODE UND VERTRAGSBEDINGUNGEN DER GARANTIE

Ihr Telefon, ebenso wie der Akku und das Zubehör in seinem Karton, ist gegen jede Art von Mangel oder Fehlfunktionen garantiert, die durch sein Design, seine Herstellung oder eine Gerätestörung unter normalen Bedingungen und bei normaler Benutzung verursacht werden, für eine Periode von sechsunddreißig (36) Monaten, ab dem Datum des Erwerbs Ihres Telefons, wie es auf Ihrer Originalrechnung angegeben ist. Die Garantie läuft automatisch nach sechsunddreißig (36) Monaten ab. Die Ersatzteile, die für den Gebrauch des CORE-X4 nötig sind, bleiben während einer Zeitspanne von 3 Jahren ab dem Datum des Erwerbs erhältlich.

Die Garantie deckt nicht ab:

- Jede Art von Fehlern oder Störungen, die nach der Garantiezeit gemeldet wurden,
- Schäden, die durch einen Unfall, schlechtes Wetter, Gewitter, Feuer, Chemikalien, Stromstöße, unsachgemäße Benutzung oder Wartung des Geräts oder des Zubehörs (Beschädigung des Bildschirms, Schmutz, Veränderungen der inneren Bauteile des Gerätes, nachdem es außergewöhnlich lange dem Einfluss eines flüssigen Elementes ausgesetzt wurde) oder durch die Nichtbeachtung der Anweisungen in dem Benutzerhandbuch verursacht wurden.
- Normaler Verschleiß jeder Art, der nach dem Verkauf entsteht (inklusive Schrammen, Kratzer und Abnutzungsspuren, sowie allgemein jede Art von Schäden am Äußeren des Geräts, die seinen Gebrauch nicht beeinträchtigen).
- Das Mobiltelefon eines Kunden, wo von ihm selbst oder einem Dritten die Software

verändert wurde, die ursprünglich vom Hersteller geliefert wurde,

- Jedwede Änderung oder Reparatur, die von einer Person vorgenommen wurde, die weder von CROSSCALL noch einem Tochterunternehmen oder Ihrem Fachhändler autorisiert wurde.
- Oxidation, die vom Kunden verursacht wurde, indem er die Kappen auf dem USB- oder Audio-Anschluss, die wichtig sind, um die Wasserdichtigkeit des Produkts zu garantieren, nicht korrekt geschlossen hielt.

Wir raten Ihnen, folgenden Anweisungen zu folgen, bevor Sie den Kundendienst kontaktieren:

- Den Akku voll aufladen,
- Aktualisieren Sie die Software oder stellen Sie die Werkseinstellungen wieder her, um das Telefon zu formatieren (um die Werkeinstellungen wiederherzustellen, drücken Sie gleichzeitig auf die An/Aus-Taste und die Volumen-up-Taste und lassen Sie sie einen Augenblick lang gedrückt).

WARNUNG: ALLE Daten des Telefonbenutzers (Kontakte, Fotos, Mitteilungen, Dateien und downgeladete Applikationen) sind dauerhaft verloren. Ihnen wird dringend geraten, ein vollständiges Backup Ihrer Telefondaten durchzuführen, bevor Sie Ihr Telefon formatieren.

Falls Ihr Telefon einen Defekt aufweist, der eine normale Nutzung unmöglich macht, müssen Sie Ihr Gerät unserem Kundendienst anvertrauen. Ihr Telefon wird weder repariert noch ersetzt, wenn die Markenzeichen oder die Seriennummern (IMEI) entfernt oder geändert wurden, oder wenn Ihr Kaufbeleg nicht vorhanden oder unleserlich ist.

Nach Bestätigung der Vertragswidrigkeit oder des Defekts wird ihr gesamtes oder ein Teil Ihres Telefons ersetzt oder repariert. Die Garantie deckt sowohl die Ersatzteile als auch die Arbeitskosten ab.

Bevor Sie Ihr Telefon zum Kundendienst senden, raten wir Ihnen:

- Ihre IMEI zu notieren und an einer sicheren Stelle aufzuheben (*),
- Die SD- und die SIM-Karte herauszunehmen,
- Alle persönlichen Daten abzuspeichern. Unser Reparaturzentrum ist vermutlich gezwungen, Ihr Telefon zu formatieren.

(*) Ihr IMEI-Code entspricht der Seriennummer, die verwendet wird, um Ihr Gerät zu identifizieren und den Service des Kundendienstes zu kontrollieren. Es gibt mehrere Möglichkeiten, den IMEI-Code herauszufinden:

- Tippen Sie `*#06#` auf dem Keypad Ihres Telefons,
- Schauen Sie auf der Verpackung Ihres Telefons nach,
- Je nach Modell kann die IMEI auf dem Rücken Ihres Telefons auf einem Etikett oder im Inneren, unter dem Akku (falls er herausnehmbar ist), vermerkt sein.
- Scannen Sie den QR-Code, der unter der Kappe des Kopfhöreranschlusses steht.

Dokumente und Informationen, die Sie beilegen müssen, wenn Sie Ihr Telefon an unseren Kundendienst schicken:

- Eine Kopie der Rechnung oder Quittung, die das Datum des Erwerbs, den Typ des Produkts und den Namen des Händlers enthält,
- Die IMEI-Nummer des Telefons,
- Eine Beschreibung des Fehlers an Ihrem Telefon.

Wir empfehlen Ihnen, die allgemeinen Geschäftsbedingungen für die Serviceleistungen zu lesen, die auf der Website von Crosscall zur Verfügung stehen, unter folgender Adresse:

www.crosscall.com

INDICE

I VANTAGGI DEL CORE-X4

Impermeabilità.....	143
Resistenza	143
Grande autonomia	143
Accessori	144
Certificato MIL-STD-810G.....	144

PRESENTAZIONE DEL TELEFONO

Schema del telefono.....	145
--------------------------	------------

GUIDA INTRODUTTIVA

Installare la scheda SIM	146
Accendere e spegnere il telefono	146-147

I PUNTI DI FORZA DEL CORE-X4

X-LINK™*	147
Il sistema di connessione X-BLOCKER.....	147
Applicazione X-SENSORS.....	148
Pulsanti programmabili	148
X-SAFE	148-151
Consigli per utilizzare il CORE-X4 sott'acqua.....	151
Funzione Touch-lock.....	151
Consiglio post-immersione	152
Suggerimenti per utilizzare al meglio il CORE-X4.....	152
Rimuovere le app aperte in un clic	152
Passare facilmente da un'app all'altra.....	152
Modalità schermo diviso	152
Configurare più lingue.....	152
Aggiungere un utente	152
Batteria	152
Caricare la batteria	153
Modalità risparmio energetico.....	153
Modalità risparmio batteria.....	154
Suggerimenti e precauzioni per caricare la batteria.....	154-155

FAMILIARIZZARE CON IL TELEFONO

Come utilizzare il touch screen	155-157
Pannello notifiche.....	157-158
Bloccare e sbloccare lo schermo.....	158
Personalizzare la schermata iniziale	158
Modificare la data e l'ora.....	158
Gestione dispositivi e dati.....	158-159

UTILIZZARE IL TELEFONO

Schermata iniziale	159
Barra di stato	159
Widget	159

*Magconn Technology



Icone di applicazioni	159
Telefono	159-160
Contatti	160-161
Messaggi	161
Fotocamera	162
Galleria	162
Calcolatrice	162
Audio	163
Browser	163
E-mail	163
Aggiornamenti del sistema	164

MISURE DI SICUREZZA

Informazioni generali di sicurezza	164-165
Informazioni sull'impermeabilità	165
Dispositivi medici	166-167
Sicurezza stradale	167
Alimentazione e ricarica	167-168
Proteggere l'udito	168-169
Protezione dell'ambiente	169
Pulizia e manutenzione	169
Chiamate di emergenza	170
Raccomandazioni per ridurre l'esposizione dell'utente alle radiazioni	170

ULTERIORI INFORMAZIONI

Conformità	170
Bande di frequenza e potenza	171
Informazioni sugli accessori e il software	172
Tasso specifico di assorbimento (SAR)	172
Diritti d'autore	173

APPENDICE

Informazioni importanti	173
Garanzia	173-174

Grazie per avere scelto Crosscall e avere acquistato questo smartphone.

Il manuale d'uso ha lo scopo di aiutare l'utente a familiarizzare con il suo nuovo dispositivo.

I VANTAGGI DEL CORE-X4



IMPERMEABILITÀ

Classificato IP68, il CORE-X4 accompagna l'utente in tutte le sue attività, che siano in mare (resiste a un'immersione di oltre 30 minuti a una profondità di 2 metri), o in montagna in caso di forti piogge (resta completamente funzionale grazie allo schermo dotato della tecnologia Wet Touch).



RESISTENZA

Il CORE-X4 ha una protezione in TPU (poliuretano termoplastico) attorno alla scocca, che gli conferisce un migliore assorbimento degli urti. I bordi in policarbonato sui lati dello schermo e della fotocamera forniscono una protezione ottimale, mentre grazie al vetro in Gorilla® Glass 3 lo schermo del CORE-X4 resiste alla caduta (Drop Test 2 metri su 6 lati) ed è antigraffio (Scratch Test in condizioni di utilizzo).

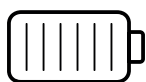

GRANDE AUTONOMIA

Grazie alla batteria da 3850 mAh il telefono ha un'autonomia di parecchi giorni, in modo da poter sempre contare su di lui. Anche durante un uso intensivo (GPS, foto, ecc.), si può sfruttarlo in attività all'aperto per più a lungo senza preoccuparsi della batteria in esaurimento. Grazie al connettore magnetico X-LINK™*, può essere ricaricato in modalità wireless, senza la necessità di alcun cavo.

*Magconn Technology



ACCESSORI

Le tacche X-BLOCKER sono direttamente integrate nel design del telefono in modo da poterlo collegare con l'ecosistema degli accessori X-LINK™* (un connettore magnetico usato per fissare il CORE-X4 a vari accessori, alcuni dei quali forniscono anche la ricarica o il trasferimento di dati). L'X-BLOCKER è una funzionalità unica che consente di fissare lo smartphone in modo sicuro, evitando che scivoli o cada durante l'utilizzo, anche su terreni accidentati (quad, bici da cross, sci, ecc.). Tutti questi accessori aprono la strada a mille nuove possibilità!

IL CORE-X4 È CERTIFICATO MIL-STD-810G

La norma militare MIL-STD-810G è stata creata dall'esercito USA per riprodurre le condizioni dei dispositivi elettronici sul campo in condizioni estreme. Il CORE-X4 è stato testato in laboratorio per sopportare ambienti esterni ostili e difficili. È stato sottoposto ai seguenti 13 test: rapida decompressione da un'altitudine di 12.192 metri a 2.438 metri in meno di 15 sec, temperature operative estremamente alte e basse (da -25 °C/-13 °F fino a 51 °C/124 °F), shock termico, pioggia gelata e gelicidio, umidità, radiazioni solari (UV), pioggia, nebbia salina, contaminazione da fluidi, vibrazioni, urti e forte accelerazione. Il CORE-X4 è adatto a tutte le situazioni più difficili: lanci con il paracadute, parapendio, aviazione, kayak estremo, bicicletta, quad, moto, 4x4, e acquascooter nonché alte temperature, freddo estremo e forte pioggia. È anche adatto per l'uso nei laboratori e nel settore dell'edilizia.

*Magconn Technology

PRESENTAZIONE DEL TELEFONO

Informazioni generali sul dispositivo

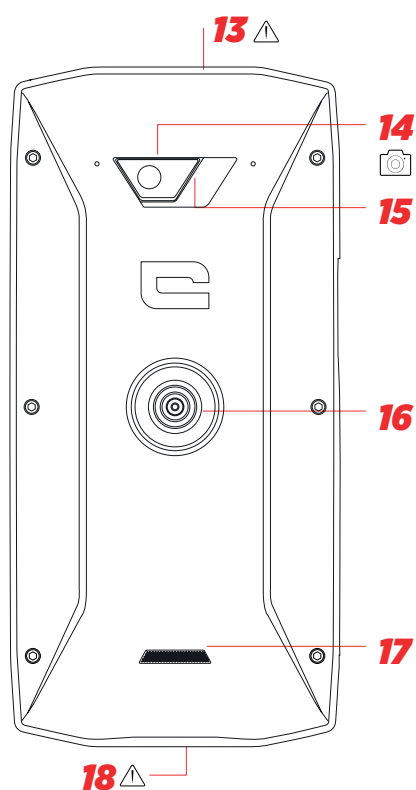
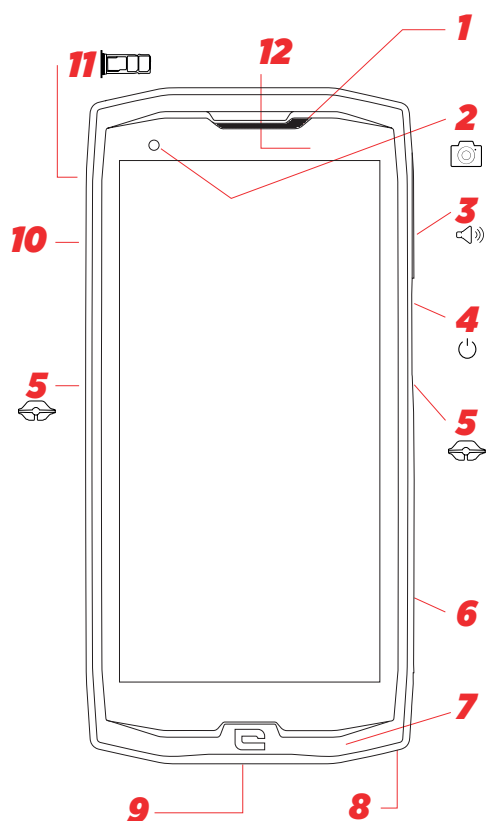

- 1. Altoparlante
- 2. Fotocamera frontale 8MP
- 3. Pulsante volume +/-
- 4. Pulsante On/Off + impronta digitale
- 5. Tacche X-BLOCKER
- 6. Pulsante programmabile n. 1
- 7. Microfono
- 8. Spazio per il cinturino
- 9. Porta USB tipo C
- 10. Pulsante programmabile n. 2

- 11. Doppio cassettono porta scheda SIM o scheda micro-SD
- 12. Sensore di luminosità
- 13. Jack auricolari (protezione impermeabile - tenere sempre ben chiusa!)
- 14. Fotocamera 48MP Fusion4
- 15. Flash
- 16. X-LINK™ (supporto / ricarica / trasferimento dati)
- 17. Altoparlante
- 18. USB tipo C (protezione impermeabile - tenere sempre ben chiusa!)

Come installare un laccio*

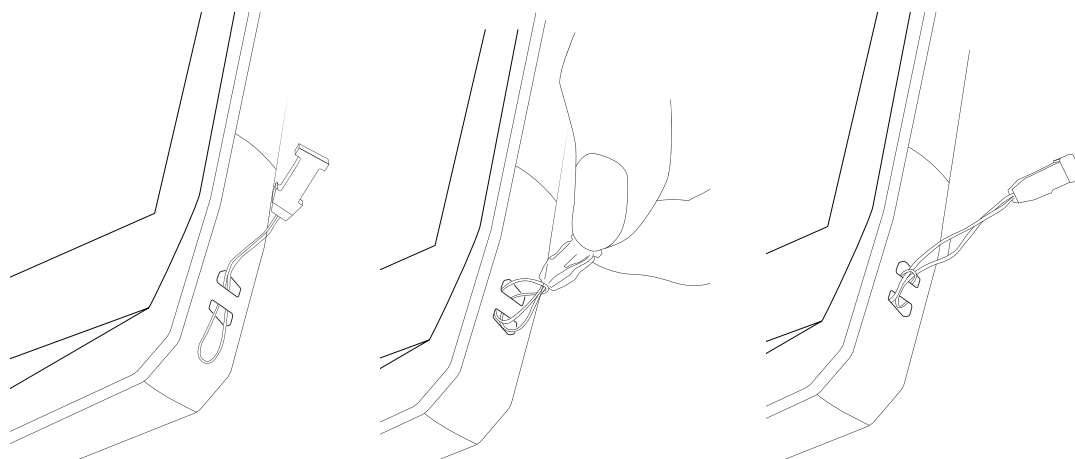

*Magconn Technology

GUIDA INTRODUTTIVA

Installare la scheda SIM

1. Controllare che il dispositivo sia spento
Se non è così, spegnerlo premendo il pulsante On/Off
2. Aprire il cassetto porta SIM usando la graffetta rimuovi SIM fornita
 - a. Prendere la graffetta fornita
 - b. Inserirla nel foro, come mostrato qui sotto, per estrarre il cassetto porta SIM dal suo alloggiamento.

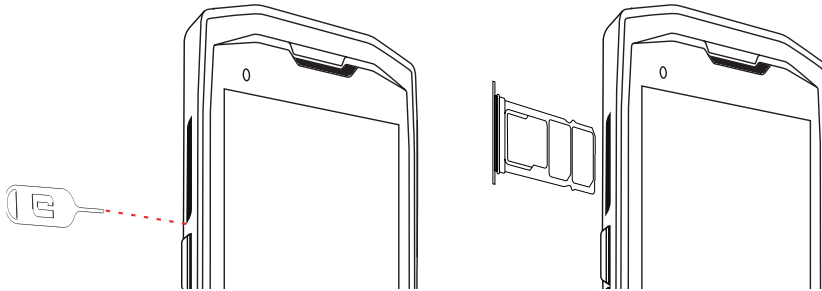

3. Estrarre completamente il cassetto con il lato metallico rivolto verso l'alto
4. Inserire le schede SIM
 - a. Inserire la scheda SIM, a faccia in giù, nello scomparto più piccolo

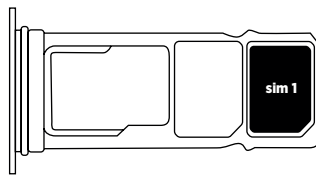

- b. Se lo si desidera, inserire una seconda scheda SIM (o una scheda SD fino a 512 GB), a faccia in giù, nello scomparto più grande

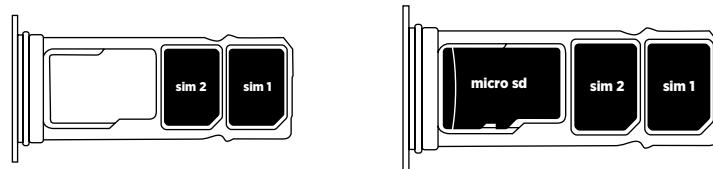

5. Reinserire il cassetto nel telefono
 - a. Verificare che le schede siano correttamente allineate.
 - b. Verificare che il cassetto sia correttamente allineato con lo slot nel telefono quando lo si inserisce.
 - c. Inserire il cassetto e spingerlo come indicato qui sotto.

Nota: per essere sicuri che lo smartphone sia a tenuta stagna, controllare che il cassetto sia completamente inserito e bloccato.

ACCENDERE E SPEGNERE IL TELEFONO

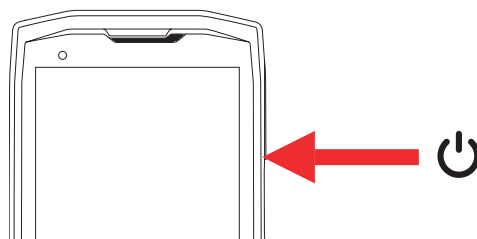

1. Premere questo pulsante per accendere o bloccare lo schermo.
2. Premere questo pulsante e tenerlo premuto per accendere e spegnere il telefono.
3. Premere contemporaneamente questo pulsante e il pulsante Volume “-” per fare uno screenshot.

Accendere il telefono

Premere e tenere premuto il pulsante **on/off** e aspettare qualche secondo finché non si illumina.

Quando si accende il telefono per la prima volta o dopo avere fatto un reset dei dati, seguire le istruzioni visualizzate sullo schermo per configurarlo.

Spegnere il telefono

Tenere premuto il pulsante on/off finché non compare il menu a scomparsa, quindi selezionare  per spegnere il telefono.

I PUNTI DI FORZA DEL CORE-X4



X-LINK™*

IL SISTEMA INTELLIGENTE DI CONNESSIONE MAGNETICA

Questo connettore magnetico sul retro dello smartphone può essere utilizzato per fissare e collegare lo smartphone agli esclusivi accessori X-LINK™*.

Può essere utilizzato per caricare (2A) e/o trasferire dati usando la funzione OTG (On The Go) (una volta fissato agli accessori compatibili)

X-BLOCKER

In situazioni che richiedono il massimo sostegno, questo accessorio esclusivo fornito con il CORE-X4 garantisce il fissaggio sicuro dello smartphone agli accessori compatibili. Si fissa facilmente alle tacche laterali del telefono. Il rivestimento in silicone riduce le vibrazioni causate dagli urti.

Prima di iniziare qualsiasi attività, controllare che l'X-Blocker sia perfettamente inserito in entrambe le tacche del telefono

La gamma completa di accessori compatibili con X-LINK™* e X-BLOCKER è disponibile su www.crosscall.com

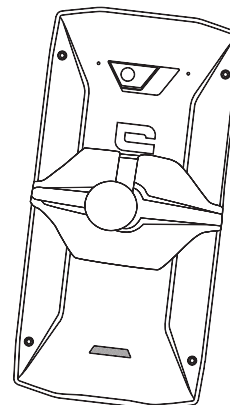
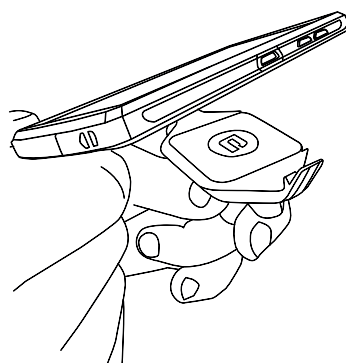
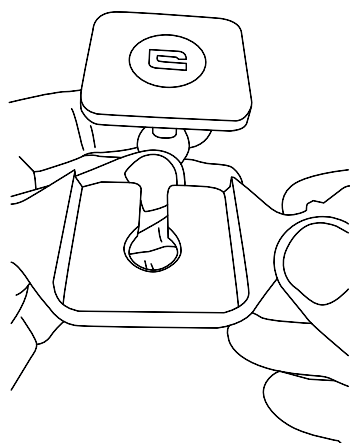

*Magconn Technology

L'APPLICAZIONE X-SENSORS

Quando si apre l'applicazione (app) per la prima volta, leggere i termini e le condizioni d'uso e cliccare su "Accetto" per accettarli prima di utilizzare l'app.

Questa app fornisce informazioni sui sensori incorporati nello smartphone.

Magnetometro: è la funzione bussola. Misura l'orientamento del telefono rispetto al nord magnetico. Calibrare la bussola seguendo le istruzioni visualizzate sullo schermo.

Accelerometro: misura e mostra l'accelerazione del telefono in base a 3 assi. Usando un'integrazione matematica, misura la velocità alla quale il telefono si sta muovendo tracciando anche la sua posizione.

GPS: posizione del dispositivo e precisione del segnale GPS. È possibile sapere il numero di satelliti captati nonché la propria posizione esatta.

Sensore di prossimità: spegne lo schermo durante le chiamate quando il telefono è posizionato vicino all'orecchio.

Sensore di luminosità: misura la luce che raggiunge lo schermo del telefono.

Bluetooth (4.2) e reti (2G, 3G e 4G): mostra la presenza e la potenza delle reti di comunicazione.

Stato della batteria: fornisce un'indicazione visiva immediata della percentuale di carica/scarica della batteria.

PULSANTI PROGRAMMABILI

In **Impostazioni > Pulsanti >** si sceglie la funzione che si vuole assegnare a questi pulsanti. Per ogni pulsante, scegliere "Azione della pressione" e "Modalità di pressione". Per impostazione predefinita, il pulsante verde è programmato per aprire l'app delle foto e il pulsante rosso è programmato per aprire la app X-SAFE.

X-SAFE



X-SAFE è un'applicazione integrata nello smartphone Crosscall che consente di avvertire qualcuno in caso di emergenza.

FASE 1: IMPOSTAZIONI X-SAFE

1. Aprire l'applicazione X-SAFE

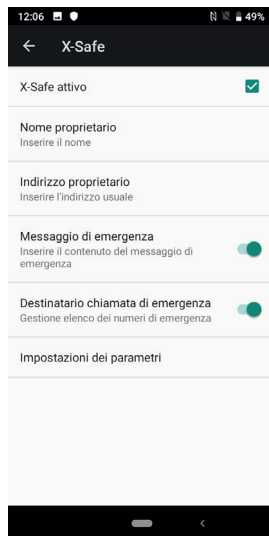

2. Configurare le informazioni di emergenza: messaggio e numero di telefono Per aggiungere un numero di telefono, cliccare su ⋮ > Aggiungi elemento o Aggiungi elemento dai Contatti.

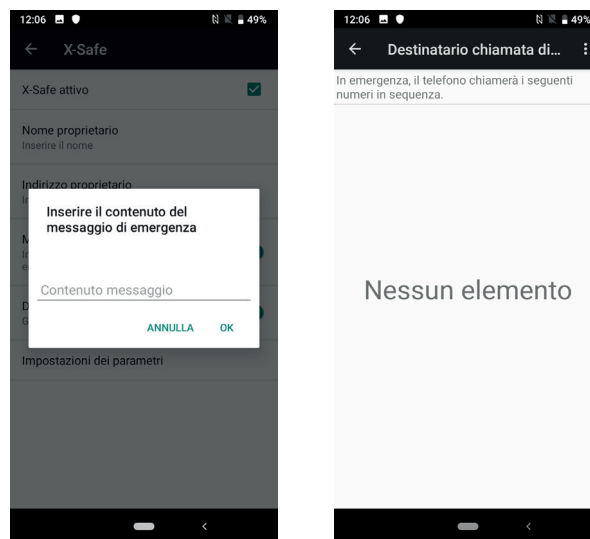

3. Accertarsi che la casella di spunta “X-SAFE attivo” sia selezionata.

FASE 2: ASSOCIAZIONE TRA X-SAFE E IL PULSANTE DEDICATO

1. Andare su **Impostazioni > Pulsanti**.

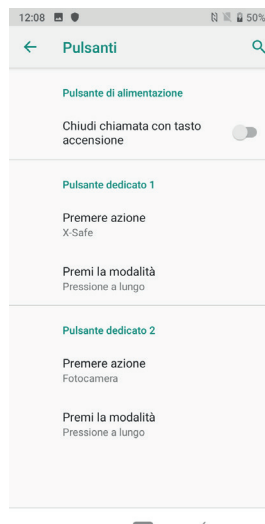

2. Cliccare su **Azione della pressione** per il pulsante dedicato scelto e selezionare la funzione X-SAFE

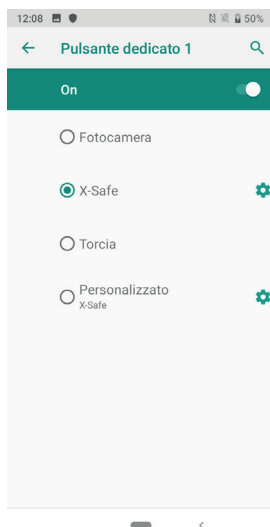

3. Tornare al menu Pulsanti e cliccare su **Modalità di pressione** e scegliere la modalità preferita.

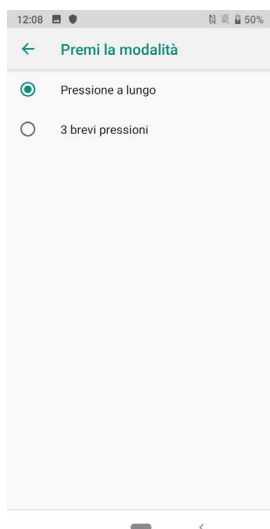

FASE 3: INVIARE UN ALLARME

Esempio quando la funzione X-Safe è associata al pulsante dedicato 1:



Consigliamo vivamente di inviare un allarme per controllare che la configurazione di X-SAFE sia operativa. Parte un conto alla rovescia. L'utente può interrompere l'allarme con una pressione. Alla fine del conto alla rovescia parte automaticamente una chiamata alla persona scelta in precedenza.

AVVERTENZE

Qualsiasi attività è potenzialmente pericolosa e talvolta può provocare lesioni o la morte. L'Utente delle Applicazioni è interamente responsabile di questa attività e deve sapere come prevenire potenziali pericoli. Deve anche sapere come valutare la propria capacità fisica di praticare un'attività. In particolare, l'uso di immagini di pratiche sportive estreme nei mezzi di comunicazione e promozione del telefono permette di illustrare le caratteristiche di resistenza e prestazioni del telefono, ma NON è assolutamente un incoraggiamento perché l'utente si impegni in tali attività o sport analoghi.

ESCLUSIONI DI RESPONSABILITÀ

L'accesso e l'utilizzo delle Applicazioni viene effettuato a rischio e pericolo dell'Utente. Di conseguenza CROSSCALL non potrà essere ritenuta responsabile dei danni risultanti dall'accesso e/o dall'utilizzo dell'Applicazione e delle informazioni che contiene. L'Utente è inoltre informato che CROSSCALL può dover interrompere temporaneamente l'accesso all'Applicazione per ragioni tecniche, in particolare per ragioni di manutenzione. L'Utente accetta queste interruzioni e rinuncia a qualsiasi rivendicazione a questo proposito.

L'Applicazione e i Servizi sono forniti "così come sono" e "in base alla disponibilità" senza garanzie di alcun genere. CROSSCALL si impegna al massimo per assicurare che l'Applicazione e il suo contenuto siano affidabili. Se, tuttavia, l'Utente riscontra comunque errori o omissioni, CROSSCALL lo prega di informare CROSSCALL al seguente indirizzo: sav@crosscall.com.

L'Utente dichiara di essere consapevole e di accettare le caratteristiche e le limitazioni della rete mobile e della rete Internet e, in particolare, le caratteristiche funzionali e le prestazioni tecniche delle reti; problemi relativi alla connessione e/o all'accesso alle reti e/o ai siti web; problemi relativi alla disponibilità e alla congestione delle reti; problemi relativi all'interruzione o alla saturazione delle reti; problemi relativi al tempo di transito, all'accesso alle informazioni online, ai tempi di risposta per visualizzare, consultare, cercare o altrimenti trasferire i dati; rischi di interruzione; mancanza di protezione di alcuni dati dalla possibile appropriazione indebita o hackeraggio; rischi di contaminazione da possibili virus che circolano sulle suddette reti, ecc. per i quali CROSSCALL non potrà essere ritenuta responsabile.

L'Utente riconosce di essere informato delle presenti disposizioni e solleva CROSSCALL da ogni responsabilità in caso di morte, infortuni, malattie e/o qualsiasi tipo di incidente generato, in particolare seguendo una pratica inadatta.

CONSIGLI PER UTILIZZARE CORE-X4 SOTT'ACQUA

Funzione Touch-lock

Per scattare foto, bisogna attivare la funzione Touch-lock  che blocca il touch screen (in modalità foto, icona nella parte superiore dello schermo). Si può quindi premere un pulsante del volume per scattare foto (o utilizzare i pulsanti programmabili).

Consiglio post-immersione

Dopo l'immersione in acqua di mare bisogna sciacquare il telefono in acqua dolce. Asciugare attentamente protezioni e connettori. È possibile che le fessure dell'altoparlante e del microfono siano ostruite dall'acqua. Aspettare qualche minuto prima di effettuare una chiamata per ritrovare la funzionalità ottimale.

SUGGERIMENTI PER UTILIZZARE AL MEGLIO IL CORE-X4

NOVITÀ: rimuovere le app aperte in un clic

scorrere dal basso verso l'alto per accedere al punto in cui sono memorizzate tutte le app aperte. Quindi scorrere di nuovo dal basso verso l'alto sulla app per rimuoverla dalle app aperte.

NOVITÀ: passare facilmente da un'app all'altra

Scorrere dal basso verso l'alto ma in diagonale. Si passerà così da un'app all'altra.

Modalità schermo diviso: aprire 2 finestre contemporaneamente

È possibile dividere lo schermo in due. Esempio: Youtube + Whatsapp.

Quando la app è aperta, scorrere dal basso verso l'alto per arrivare nel punto in cui sono memorizzate tutte le app aperte.

Cliccare sull'icona della app situata in alto

Premere "schermo diviso": si può allora scegliere la seconda app.

*Non tutte le app sono compatibili con la modalità schermo diviso

Configurare più lingue

Per chattare e messaggiare in più di una lingua, è possibile configurare varie lingue in modo che la tastiera si adatti e corregga la lingua che si sta usando al momento.

Impostazioni > Sistema > Lingue e inserimento > Lingue > +Aggiungi lingua

Quando si scrive un messaggio, basta premere la barra spaziatrice e selezionare la preferenza della lingua.

Aggiungere un utente

Nella barra delle notifiche, cliccando sull'icona , è possibile aprire un account "ospite". È quindi possibile personalizzare l'interfaccia e selezionare le app appropriate per quell'account (giochi per bambini, account professionale, ecc.)

BATTERIA

Autonomia in conversazione: 29 ore 45 min

Autonomia in standby: 465 ore

Autonomia in GPS*: 11 ore

*GPS + DATI + GOOGLE maps attivato + 100% luminosità dello schermo

N.B. Il consumo della batteria può essere influenzato dalla qualità della rete, dalla luminosità dello schermo, dalle connessioni attivate (WiFi, Bluetooth, NFC), dai servizi di localizzazione, ecc.

Caricare la batteria

Caricare completamente il telefono prima del primo utilizzo usando il caricabatteria CA in dotazione.

i Non caricare mai il telefono utilizzando contemporaneamente la connessione magnetica X-LINK™* e la connessione USB, altrimenti potrebbe ridursi la durata dei dispositivi del telefono.

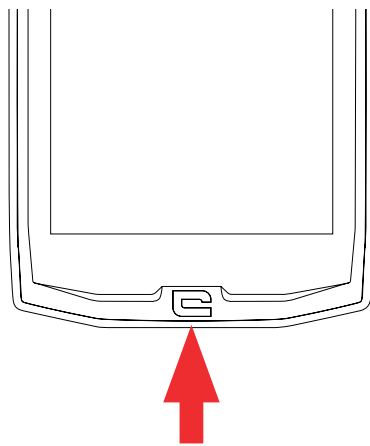

1. Aprire il tappo antipolvere e collegare il cavo USB all'adattatore di alimentazione USB, quindi inserire l'estremità del cavo USB nella porta USB.
2. Collegare l'adattatore di alimentazione USB a una presa elettrica.
3. Quando la batteria è completamente carica, scollegare il telefono dal caricabatteria. Staccare prima il caricabatteria dal telefono e poi staccare questo dalla presa elettrica.



MODALITÀ RISPARMIO ENERGETICO

Questa funzione limita le prestazioni del telefono alle funzioni base (chiamate, SMS/MMS, internet e SOS + 4 funzioni programmabili). Disattiva wifi, bluetooth e connessione dati per aumentare l'autonomia. Lo schermo diventa bianco e nero per ridurre il consumo di energia.

Come accedervi e configurarlo

Utilizzare la scorciatoia nella barra delle notifiche (trascinando il dito dall'alto verso il basso dello schermo), sulla seconda pagina,  > Modalità risparmio energetico. Per disattivare la modalità risparmio energetico, cliccare su  > Disattiva modalità risparmio energetico.

O attraverso il pop up quando l'autonomia scende sotto il 20%

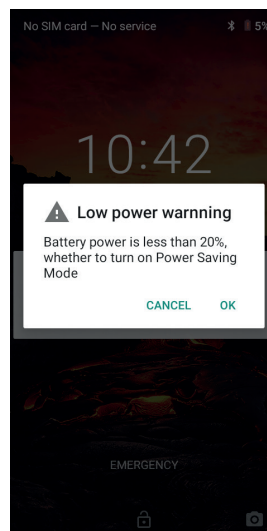

MODALITÀ RISPARMIO BATTERIA

Questa modalità è meno restrittiva della “Modalità di risparmio energetico”. Abbassa la luminosità dello schermo del telefono e limita le prestazioni della CPU per conservare la potenza della batteria.

Accessibile attraverso la barra delle notifiche (trascinando il dito dall'alto verso il basso dello schermo), icona  risparmio batteria.

Per disattivare questa modalità, premere nuovamente la stessa icona. Tenendo premuta questa icona per qualche secondo, si vedranno informazioni sullo stato della batteria.

Suggerimenti e precauzioni per caricare la batteria

 La batteria è integrata nel telefono e non è rimovibile. Non rimuovere la batteria autonomamente.

- Utilizzare esclusivamente caricabatteria, batterie e cavi approvati. L'utilizzo di caricabatteria o cavi non approvati può causare l'esplosione della batteria o danneggiare il telefono.
- Evitare di utilizzare il telefono quando è in ricarica. Non coprire il telefono o l'adattatore di alimentazione.
- Un errato collegamento del caricabatteria può danneggiare seriamente il telefono. Eventuali danni causati da un utilizzo improprio non sono coperti dalla garanzia.
- Se l'alimentazione CA è di tensione inferiore, il tempo di ricarica del telefono potrebbe essere più lungo.
- Se si utilizzano caricabatteria non convenzionali, come un computer, il tempo di ricarica potrebbe essere più lungo.
- Caricare la batteria prima del primo utilizzo del telefono e scollegare il caricabatteria immediatamente dopo il completamento della prima ricarica.
- Rimuovere il caricabatteria dalla presa elettrica quando il telefono non è in carica.
- È possibile che il telefono non si accenda immediatamente se si sta ricaricando una batteria esaurita. Una volta che il telefono è stato in carica per un po', si avvierà normalmente.
- Il tempo di ricarica può variare a seconda della temperatura ambiente e del livello residuo della batteria.
- Il telefono può essere caricato in modo sicuro a una temperatura compresa tra 0 °C e 40 °C. Qualsiasi ricarica effettuata a temperature inferiori a 0 °C o superiori a 40 °C può influire negativamente sulle prestazioni della batteria e ridurre l'autonomia. Una ricarica a temperature estreme sul lungo termine danneggerà la batteria.
- Durante la ricarica, il telefono e il caricabatteria possono riscaldarsi.

Questo fenomeno è assolutamente normale e non dovrebbe influire sulla durata o sulle prestazioni del telefono. Se la batteria sembra più calda del normale, interrompere la

ricarica. Mettere il telefono in un luogo fresco e lasciarlo raffreddare. Evitare il contatto prolungato con la superficie del telefono quando è calda.

i Le funzionalità del telefono possono variare a seconda della posizione, della lingua, dell'operatore e del modello. Questo telefono è compatibile con la funzione OTG. Utilizzare un cavo OTG standard.

FAMILIARIZZARE CON IL TELEFONO

Home:



Premere questo pulsante per visualizzare la schermata iniziale

Recente



Scorrere dal basso verso l'alto per accedere al punto in cui sono memorizzate tutte le app aperte.

Indietro



Premere per tornare alla schermata precedente

FAMILIARIZZARE CON IL TELEFONO

Come utilizzare il touch screen

Bastano pochi semplici movimenti per imparare a utilizzare il telefono e le sue app.

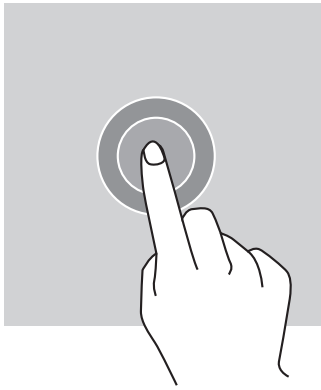

TOCCO

Per aprire una app, scegliere l'elemento di un menu, premere un tasto sul touch screen o inserire un carattere con la tastiera sullo schermo, toccare l'elemento con il dito.

PRESSIONE PROLUNGATA

Appoggiare il dito su un elemento o sullo schermo e tenere premuto per 2 secondi per accedere alle opzioni disponibili.

SCORRIMENTO

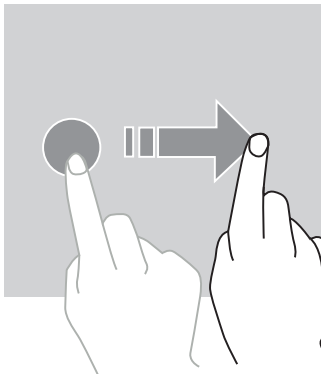

Scorrere verso sinistra o verso destra sulla schermata iniziale o la schermata App per vedere altre pagine.

Scorrere verso l'alto e il basso per far scorrere una pagina web o un elenco di elementi.

AZIONI CON DUE DITA

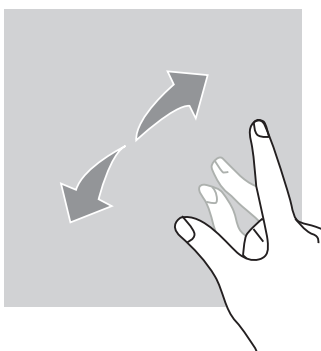

Posizionare sullo schermo due dita vicine poi allontanarle per ingrandire una parte di una pagina web, una mappa o un'immagine.

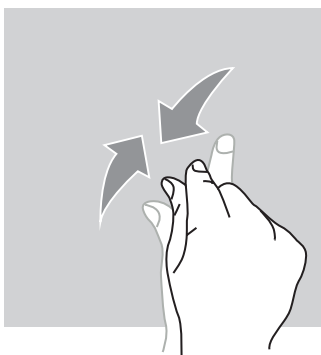

Riavvicinare le dita per rimpicciolire.

TRASCINAMENTO

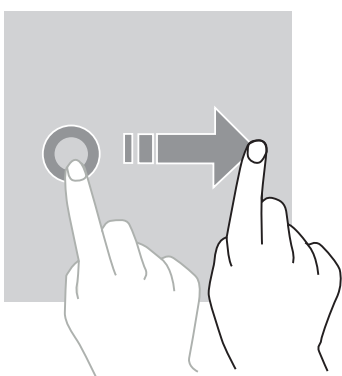

Per spostare un elemento, posizionarci sopra il dito, tenerlo premuto e trascinare l'elemento nella posizione desiderata.

PANNELLO NOTIFICHE

Aprire il pannello notifiche

1. Scorrere verso il basso dal bordo superiore dello schermo per aprire il pannello notifiche.
2. Far scorrere il dito verso il basso di nuovo dal bordo superiore dello schermo per andare nella scheda delle scelte rapide.

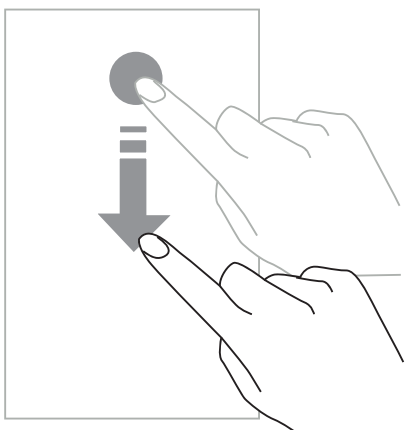

CONFIGURARE LE OPZIONI DI NOTIFICA

1. Andare su **Impostazioni > App & notifiche**.

2. Attivare o disattivare le notifiche secondo le proprie esigenze.

Chiudere il pannello notifiche

Scorrere verso l'alto o premere il pulsante home per chiudere il pannello notifiche.

BLOCCARE E SBLOCCARE LO SCHERMO

Bloccare lo schermo

- Premere il pulsante **on/off** per bloccare manualmente lo schermo.
- Lo schermo si blocca automaticamente ed entra in modalità sospensione dopo essere stato inattivo per un determinato periodo di tempo, per ridurre il consumo energetico e impedire azioni involontarie. Per cambiare il timeout dello schermo, andare su **Impostazioni > Display > Avanzate > Sospensione e selezionare una durata**.

SBLOCCARE LO SCHERMO

Premere il pulsante **on/off** per riattivare lo schermo e trascinare il dito in qualsiasi direzione.

PERSONALIZZARE LA SCHERMATA INIZIALE

1. Toccare e tenere premuto lo schermo in un'area vuota per accedere all'editor della schermata iniziale.
2. Selezionare **SFONDI e WIDGET** per personalizzare lo schermo.
3. Per eliminare un widget, premere e tenere premuto il widget che si vuole eliminare. In cima allo schermo apparirà la voce "**Rimuovi**". Quindi trascinare il widget su "**Rimuovi**".

MODIFICARE LA DATA E L'ORA

Andare su **Impostazioni > Sistema > Data e ora**.

- Attivare **Fuso orario automatico** per autorizzare il fuso orario della rete.
- Selezionare **Utilizza il formato 24 ore** per utilizzare l'orologio di 24 ore.

GESTIONE DISPOSITIVI E DATI

Trasferimento di dati

 Non scollegare il cavo USB dal dispositivo quando si trasferiscono dei dati. Questo potrebbe causare la perdita di dati e/o danneggiare il dispositivo.

1. Utilizzando un cavo USB, collegare il dispositivo a un computer.
2. Aprire il pannello notifiche, quindi toccare **Dispositivo in carica tramite USB > Trasferisci file**. Tocca **Trasferisci foto (PTP)** se il computer non supporta il formato Media Transfer Protocol (MTP).
3. Trasferire i file tra il dispositivo e il computer. Sullo schermo del computer apparirà un messaggio. Seguire le istruzioni visualizzate sullo schermo per trasferire foto/video, ecc.

Dati mobili

Nel menu Home, far scorrere verso il basso la barra delle notifiche e cliccare sul widget “Dati mobili” per disattivarli o:

Menu Impostazioni > Rete e Internet > Doppia scheda e rete mobile e disattiva “dati attivati”.

Ripristino di fabbrica

Ripristinare le impostazioni di fabbrica **Impostazioni > Sistema > Avanzate > Opzioni di ripristino** e premere > Cancella tutti i dati (ripristino di fabbrica), quindi premere “RIPRISTINA TELEFONO”.

Attenzione: questa operazione cancellerà tutti i dati dallo spazio interno di archiviazione del telefono.

 Prima di effettuare un ripristino di fabbrica, provvedere a fare un back up dei dati importanti archiviati sul dispositivo. Il dispositivo si riavvierà automaticamente.

UTILIZZARE IL TELEFONO

Schermata iniziale

La schermata iniziale è il punto di partenza per accedere a tutte le funzionalità del telefono. Visualizza widget, scorciatoie per le applicazioni e molto altro.

 La schermata iniziale può essere visualizzata in modo diverso a seconda della regione o dell'operatore.

Barra di stato

Visualizza le icone di stato e le notifiche.

Widget



I widget sono applicazioni indipendenti che lanciano funzioni di applicazioni specifiche per fornire un facile accesso e informazioni sulla schermata iniziale.

Icone di applicazioni

Toccare un'icona, come una app o una cartella, per aprirla e utilizzarla.

TELEFONO

Effettuare chiamate

1. Premere  sulla schermata iniziale o la schermata App.
2. Premere  per aprire la tastiera e inserire un numero di telefono.
3. Premere  per effettuare una chiamata.

Effettuare chiamate dai registri chiamate o da un elenco di contatti

Premere  o  e un contatto o un numero di telefono per effettuare una chiamata.

EFFETTUARE UNA CHIAMATA INTERNAZIONALE

1. Premere  per aprire la tastiera.
2. Premere 0 e tenere premuto il dito finché non compare il segno +.
3. Inserire il prefisso internazionale, il prefisso della zona e il numero di telefono.

Quindi premere .

Ricevere chiamate

Rispondere a una chiamata

Quando arriva una chiamata, premere  e scorrere verso l'alto per rispondere alla chiamata.



Rifiutare una chiamata

Quando arriva una chiamata, premere  per rifiutarla.

CONTATTI

Aggiungere contatti



Creare manualmente un contatto

1. Toccare l'icona dei contatti sulla schermata iniziale o la schermata App.
2. Premere  per inserire le informazioni del contatto.
3. Premere  per salvare.

Aggiungere un contatto usando la tastiera

1. Premere  per aprire .
2. Inserire il numero e toccare Crea nuovo contatto.

Aggiungere un contatto da una chiamata ricevuta

1. Premere .
2. Premere  per visualizzare le chiamate ricevute.

3. Aggiungere le chiamate ricevute a un contatto.

Importare contatti

È possibile importare dei contatti dai propri spazi di archiviazione nel dispositivo.

1. Toccare l'icona di contatto sulla schermata iniziale o la schermata App.

2. Cliccare sul menu  e cliccare su Copia

3. Selezionare un'opzione di importazione.

Cercare i contatti

Toccare l'icona dei contatti sulla schermata iniziale o la schermata App.

Utilizzare uno dei seguenti metodi di ricerca:

- Far scorrere verso l'alto o il basso l'elenco dei contatti.
- Scorrere l'indice sulla destra dell'elenco dei contatti per far scorrere più rapidamente.
- Premere  sulla parte superiore dello schermo per cercare un contatto.

MESSAGGI

Inviare messaggi

1. Toccare l'icona dei messaggi sulla schermata iniziale o la schermata App.

2. Cliccare su Avvia una chat

3. Aggiungere i destinatari e inserire il messaggio.

4. Inviare il messaggio.

Visualizzare i messaggi

1. Toccare l'icona dei messaggi sulla schermata iniziale o la schermata App.

2. Selezionare un contatto nell'elenco dei messaggi.

3. Visualizzare la conversazione.

Cercare messaggi

1. Toccare l'icona dei messaggi sulla schermata iniziale o la schermata App.

2. Premere  per inserire le parole chiave per cercare i messaggi.

FOTOCAMERA

È possibile scattare foto o registrare video.

Scattare foto

1. Premere  sulla schermata iniziale o la schermata App.
2. Inquadrare il soggetto nello schermo.
3. Scattare una foto. La foto verrà salvata automaticamente nella **Galleria**.

LANCIARE LA FOTOCAMERA DALLO SCHERMO BLOCCATO

Per scattare foto rapidamente, è possibile aprire la fotocamera dallo schermo bloccato.



Trascinare l'icona  all'esterno del cerchio grande sullo schermo bloccato.

GALLERIA

Visualizzare immagini e video

1. Toccare l'icona della galleria sulla schermata App.
2. Selezionare un'immagine o un video.

Cancellare immagini e video

- Per cancellare un'immagine o un video, selezionarli e premere  per cancellarli.
- Per cancellare molteplici immagini e video, toccare la schermata principale della galleria per andare a Seleziona un elemento. Selezionare quindi le immagini o i video che si vogliono cancellare e premere  per cancellarli.

Condividere immagini e video

Selezionare un'immagine o un video e premere  nella parte inferiore dello schermo. Selezionare un metodo di condivisione.

CALCOLATRICE

È possibile effettuare calcoli semplici o complessi usando l'applicazione Calcolatrice.

1. Premere  sulla schermata App.
2. Cambiare l'orientamento dello schermo per passare dalla calcolatrice standard alla calcolatrice scientifica.

AUDIO

Aggiungere brani musicali al telefono



- Copiare dei brani dal computer usando un cavo USB.
- Scaricare dei brani da Internet.
- Copiare dei brani via Bluetooth.

Ascoltare musica

1. Toccare l'icona Musica.
2. Selezionare un brano da riprodurre.
3. Durante la riproduzione di un brano, premere il pulsante Home per uscire dalla schermata del lettore di musica senza interrompere la riproduzione. Per tornare alla schermata del lettore di musica, aprire il pannello notifiche e toccare il titolo del brano.

BROWSER

Connettersi a Internet per cercare informazioni e aggiungere pagine web ai preferiti per accedervi rapidamente.

1. Premere .
2. Immettere l'indirizzo nella barra di ricerca e premere . Non solo è possibile accedere alle pagine web e ai Preferiti, si può anche passare tra varie finestre e sono supportate anche altre funzionalità.

E-MAIL

Configurare account di posta elettronica

Impostare un account di posta elettronica quando si apre la funzionalità E-mail per la prima volta.

1. Premere  sulla schermata App.
2. Cliccare su **FATTO**, quindi cliccare su Aggiungi un indirizzo e-mail. Scegliere il provider di posta elettronica.
3. Seguire le istruzioni visualizzate sullo schermo per completare la configurazione.

AGGIORNAMENTI DEL SISTEMA

Gli aggiornamenti sono modifiche alla versione del software inizialmente installata nel telefono.

Lo scopo di questi aggiornamenti è fornire correzioni di potenziali bug.

MISURE DI SICUREZZA

Informazioni generali di sicurezza

Il mancato rispetto delle seguenti istruzioni di sicurezza potrebbe provocare incendi, scosse elettriche, lesioni o danni al telefono o ad altri beni. Leggere tutte le istruzioni di sicurezza qui sotto prima di utilizzare il telefono.

- Spegnere sempre il telefono quando il suo utilizzo non è consentito o quando può provocare interferenze o pericoli.
- Evitare l'esposizione a campi magnetici.
- Spegnere il telefono a bordo degli aerei e negli aeroporti quando viene richiesto di farlo.
- Spegnere il telefono quando ci si trova in prossimità di apparecchiature elettroniche di alta precisione. Il telefono può influire sulle prestazioni di questo tipo di apparecchiature.
- Non mettere il telefono né gli accessori in contenitori con un forte campo magnetico.
- Non lasciare dispositivi di archiviazione di dati magnetici in prossimità del telefono. Le radiazioni emesse dal telefono possono cancellare le informazioni che vi sono memorizzate.
- Tenere il telefono lontano dalla luce diretta del sole. Non esporre il telefono a temperature elevate e non utilizzarlo in presenza di gas infiammabili (es. un distributore di benzina).
- Tenere il telefono ad almeno 15 mm dal corpo quando si effettuano chiamate.
- Presenza di piccole parti che possono causare soffocamento.
- Il telefono può emettere un forte suono.
- Evitare di sottoporre a urti o di danneggiare il telefono.
- Alcune parti del telefono sono in vetro. Il vetro rischia di rompersi se il telefono cade su una superficie dura o subisce un urto. Se il vetro si rompe, non toccare le parti in vetro del telefono e non tentare di rimuovere il vetro rotto dal telefono. Non utilizzare più il telefono finché il vetro non è stato sostituito da un operatore autorizzato.
- Non tentare di smontare il telefono o i suoi accessori. La manutenzione o la riparazione del telefono devono essere sempre effettuate da personale qualificato.
- La presa di alimentazione deve essere situata vicino al telefono e deve essere facilmente accessibile.

- Rispettare tutte le leggi e i regolamenti relativi all'utilizzo del telefono. Rispettare la privacy e i diritti altrui quando si utilizza il telefono.
- Seguire le istruzioni del presente manuale per utilizzare il cavo USB. In caso contrario, il telefono o il PC potrebbero subire danni.
- Pulire il telefono con un panno morbido e asciutto. Non utilizzare acqua (a meno che non si rispettino le condizioni indicate nel paragrafo qui sotto "Informazioni sull'impermeabilità") alcol, sapone né prodotti chimici.
- Accertarsi di avere eseguito il back-up dei dati importanti. Una riparazione o altri fattori potrebbero causare la perdita dei dati.
- Non scollegare il telefono durante il trasferimento di file o la formattazione della memoria. Questo potrebbe causare il malfunzionamento del programma o danneggiare il file.
- Tenere il telefono e il caricabatteria fuori dalla portata dei bambini. Non permettere ai bambini di utilizzare il telefono o il caricabatteria senza sorveglianza.
- L'apparecchio non è destinato a essere usato da persone (bambini compresi) le cui capacità fisiche, sensoriali o mentali siano ridotte, oppure con mancanza di esperienza o di conoscenza che impediscano un uso sicuro delle apparecchiature, a meno che siano sorvegliate o siano state precedentemente istruite dalla persona responsabile della loro sicurezza.
- Tenere i piccoli accessori del telefono fuori dalla portata dei bambini per evitare rischi di soffocamento.
- Non permettere a bambini o ad animali domestici di masticare o leccare il dispositivo.
- Non modificare né ricondizionare il telefono.
- Non esporre il telefono a fiamme, esplosioni né altre fonti di pericolo.
- Spegnerlo il telefono in prossimità di materiali o liquidi esplosivi.
- Il telefono deve essere collegato esclusivamente a un'interfaccia USB 2.0.
- La temperatura di funzionamento ideale è compresa tra 0 °C e 40 °C. La temperatura di stoccaggio ideale è compresa tra 20 °C e 50 °C.
- Smettere di utilizzare il dispositivo se una delle sue parti è incrinata, rotta o si surriscalda.
- Non premere il dispositivo sugli occhi, le orecchie né altre parti del corpo e non metterlo in bocca.
- Non utilizzare il flash vicino agli occhi di persone o animali.
- Utilizzare solo gli accessori originali di questo telefono e non installare la sua batteria in un altro telefono.

INFORMAZIONI SULL'IMPERMEABILITÀ

- Il telefono cellulare acquistato è certificato IP68. Per garantire un uso ottimale e l'impermeabilità, assicurarsi che tutti gli sportelli e i tappi sulle aperture e la copertura siano correttamente sigillati.
- Non aprire le protezioni e il cassetto porta SIM del telefono se questo si trova nell'acqua o in un ambiente molto umido.
- Accertarsi che le protezioni non siano danneggiate quando le si apre o le si chiude. Assicurarsi che la guarnizione sia priva di detriti, come sabbia o polvere, per evitare di danneggiare il dispositivo.
- Gli sportellini che coprono le aperture possono allentarsi in caso di caduta o urto.
- Assicurarsi che tutte le cover siano correttamente allineate e completamente chiuse.
- In caso di immersione in acqua del dispositivo, o di microfono o altoparlante bagnati, l'audio delle chiamate potrebbe risultare meno nitido. Si raccomanda di aspettare qualche minuto dopo l'immersione del dispositivo per recuperare la sua qualità audio iniziale. Accertarsi che il microfono e gli altoparlanti siano asciutti e puliti strofinandoli con un panno asciutto.
- Se il dispositivo viene bagnato con acqua salata o clorata, sciacquarlo con acqua corrente e asciugarlo con un panno morbido e pulito. Asciugare attentamente protezioni e connettori.
- L'impermeabilità del dispositivo può comportare delle leggere vibrazioni in determinate condizioni. Tali vibrazioni, ad esempio quando il livello del volume è alto, sono del tutto normali e non influiscono sulle prestazioni del dispositivo.
- Non smontare la membrana impermeabile sopra il microfono o gli altoparlanti e non utilizzare uno strumento che la possa danneggiare (affilato, tagliente, ecc.).
- Non esporre il prodotto a particelle metalliche: possono accumularsi sull'altoparlante del prodotto data la presenza del magnete all'interno dei componenti dell'altoparlante. Le particelle metalliche possono essere pulite con un panno morbido. Lo si può invece mettere in un sacchetto di plastica trasparente.
- Le variazioni di temperatura possono causare un aumento o una diminuzione della pressione che può influire sulla qualità del suono. Se necessario, aprire gli sportellini per far uscire l'aria

DISPOSITIVI MEDICI

- Spegnere il telefono all'interno degli ospedali e in altre strutture mediche che lo richiedono.
- Il telefono contiene un'antenna radio che emette campi elettromagnetici. Questi campi elettromagnetici possono interferire con i pacemaker e altri dispositivi medici.

- Se si porta un pacemaker bisogna mantenere una distanza minima di almeno 20 cm tra il pacemaker e il telefono.
- Tenere il telefono dal lato opposto dell'impianto.
- Se si pensa che il telefono interferisca con il pacemaker o altri dispositivi medici, smettere di utilizzarlo e consultare il medico per ottenere specifiche informazioni sul dispositivo medico utilizzato.
- Quando si svolgono attività ripetitive, come scrivere un messaggio o giocare sul telefono, si può avvertire occasionalmente un fastidio a mani, braccia, polsi, spalle, collo o altre parti del corpo. Se si avverte fastidio, smettere di utilizzare il telefono e consultare il proprio medico.

SICUREZZA STRADALE

- Rispettare tutte le misure e le norme di sicurezza relative all'utilizzo del telefono durante la guida.
- Rispettare tutte le leggi locali. Tenere sempre le mani libere per condurre il veicolo mentre si guida. Al volante, la prima preoccupazione deve essere la sicurezza stradale.
- Accostare e parcheggiare prima di effettuare o ricevere una chiamata, se le condizioni del traffico lo richiedono.
- I segnali di radiofrequenza possono interferire con alcuni sistemi elettronici presenti nel veicolo, come l'autoradio e i dispositivi di sicurezza.
- Se il veicolo è dotato di un airbag, non ostruirne l'accesso posizionandogli davanti un dispositivo wireless portatile o fisso. Altrimenti si rischia di impedire il funzionamento dell'airbag e causare gravi lesioni fisiche. È vietato utilizzare il telefono cellulare tenendolo in mano durante la guida.
- Quando si ascolta musica, tenere il volume a un livello ragionevole in modo da essere consapevoli di quanto avviene attorno a sé. Questo punto è soprattutto importante quando ci si trova vicino a una strada.
- L'utilizzo del telefono in alcune circostanze può distrarre e causare pericolo. Attenersi a tutte le regole che vietano o restringono l'utilizzo di un telefono o di auricolari (per esempio, non inviare messaggi di testo mentre si è alla guida di un'auto, né utilizzare gli auricolari mentre si sta pedalando in bicicletta).
- È vietato utilizzare il telefono cellulare tenendolo in mano durante la guida.

ALIMENTAZIONE E RICARICA

- Non gettare nel fuoco
- Non cortocircuitare

- Non esporre il telefono a temperature superiori a 60° C/140 °F
- Riciclare la batteria secondo le norme in vigore.
- Caricare il telefono utilizzando il cavo USB e il caricabatteria forniti. L'utilizzo di un adattatore o di un cavo incompatibili può causare danni permanenti al telefono.
- L'adattatore di alimentazione deve essere collegato vicino al telefono e deve essere facilmente accessibile.
- L'utilizzo di cavi o caricabatteria danneggiati, o la ricarica in presenza di umidità possono causare una scossa elettrica.
- L'adattatore di alimentazione è destinato esclusivamente a uso interno.
- La presa elettrica deve essere facilmente accessibile. La spina non deve essere bloccata durante l'uso.
- Per disconnettere completamente il telefono dall'alimentazione CA, staccare il cavo CA/CC dalla presa a muro.
- Gli adattatori di alimentazione possono diventare molto caldi durante il normale utilizzo e un contatto prolungato può provocare lesioni.
- Prevedere sempre un'aerazione adeguata attorno agli adattatori di alimentazione durante il loro utilizzo.
- L'aerazione non deve essere ostruita coprendo le prese d'aria con oggetti (es. giornali, tovaglie, tende, ecc.) per evitare il surriscaldamento e il malfunzionamento. Lasciare almeno 10 cm di spazio libero attorno al telefono.
- Il telefono deve essere utilizzato in aree con clima temperato.
- Non collegare né scollegare la porta USB con le mani bagnate perché questo potrebbe provocare un rischio di scossa elettrica.
- Dato che il telefono è dotato di una batteria interna ricaricabile, non esporre il prodotto a un calore eccessivo (sole, fuoco, ecc.).
- Evitare di utilizzare il connettore per compiere più azioni e accertarsi che i terminali della batteria non tocchino nessun elemento conduttore, come metalli o liquidi.

PROTEGGERE L'UDITO



Questo telefono rispetta le attuali normative in termini di limitazione del volume massimo di uscita. L'ascolto prolungato con gli auricolari ad alto volume può causare la perdita dell'udito!

- Interrompere l'utilizzo del dispositivo o abbassare il volume se si avvertono ronzii alle orecchie.

- Non impostare il volume su un alto livello, i medici professionisti non raccomandano di essere esposti ad alti livelli di rumore per un prolungato periodo di tempo.
- Utilizzare gli auricolari in modo intelligente, poiché una pressione sonora eccessiva proveniente dagli auricolari o dalle cuffie può provocare la perdita dell'udito.
- Per prevenire danni all'udito, evitare di ascoltare ad alto volume in modo prolungato.
- Utilizzare esclusivamente gli auricolari forniti con il telefono.

PROTEZIONE DELL'AMBIENTE

- Rispettare le normative locali in termini di smaltimento dei rifiuti quando si getta via l'imballaggio, la batteria o il telefono usato. Portarli in un punto di raccolta in modo che possano essere correttamente riciclati. Non smaltire telefoni o batterie esauste nei normali cassonetti della spazzatura.
- Smaltire le batterie al litio esauste che non si vogliono conservare in un luogo apposito. Non smaltirle nei cassonetti della spazzatura.



Non smaltire telefoni o batterie esauste nei normali cassonetti della spazzatura.

C'è il rischio che la batteria esploda se la si sostituisce con un modello non adatto. Smaltire le batterie esauste seguendo le istruzioni.

Scatola

- Carta (PAP 21)
- Raccolta differenziata. Verifica le disposizioni del tuo Comune.
- Svuota l'imballaggio prima di conferirlo in raccolta.
- Riduci il volume dell'imballaggio prima di conferirlo in raccolta

PULIZIA E MANUTENZIONE

- Spegner il telefono prima di qualsiasi operazione di pulizia o manutenzione. Il caricabatteria deve essere staccato dalla presa. Il telefono e il caricabatteria devono essere scollegati per evitare scosse elettriche o cortocircuiti della batteria o del caricabatteria. Chiudere le protezioni
- Non pulire il telefono o il caricabatteria con sostanze chimiche (alcol, benzene), agenti chimici o detersivi abrasivi in modo da non danneggiare le parti o causare un malfunzionamento. Il dispositivo può essere pulito con un panno antistatico morbido leggermente inumidito, o con acqua corrente seguendo le istruzioni presentate nel paragrafo INFORMAZIONI SULL'IMPERMEABILITÀ a pagina 165.
- Non graffiare né manomettere la scocca del telefono, poiché le sostanze contenute nella vernice possono causare una reazione allergica. Se si verifica una reazione simile, smettere di utilizzare il telefono immediatamente e consultare un medico.
- Rimuovere la polvere dalla presa di alimentazione e tenerla asciutta per evitare rischi di incendio.

- Se il telefono o uno degli accessori non funziona correttamente, contattare il fornitore dell'assistenza locale.
- Non smontare il telefono o i suoi accessori autonomamente.

CHIAMATE DI EMERGENZA

In caso di emergenza, se il telefono è acceso e ci si trova in un'area di copertura della rete, può essere usato per fare una chiamata di emergenza. Tuttavia, i numeri di emergenza possono non essere accessibili su tutte le reti. Non bisogna mai fare affidamento sul telefono per fare chiamate di emergenza.

RACCOMANDAZIONI PER RIDURRE L'ESPOSIZIONE DELL'UTENTE ALLE RADIAZIONI

- Utilizzare il telefono cellulare nelle aree coperte dalla rete per ridurre la quantità di radiazioni ricevuta (in particolare nei parcheggi sotterranei o durante i viaggi in auto e in treno).
- Utilizzare il telefono quando c'è una buona ricezione (cioè : il numero massimo di tacche di rete).
- Utilizzare un kit vivavoce.
- Durante le chiamate, tenere il telefono lontano dalla pancia di donne incinte e dal basso ventre degli adolescenti.
- I bambini e gli adolescenti devono utilizzare i telefoni cellulari in modo ragionevole evitando comunicazioni notturne e limitando la frequenza e la durata delle chiamate.

ULTERIORI INFORMAZIONI

CONFORMITÀ



- CROSSCALL dichiara che questo dispositivo è conforme ai requisiti essenziali e alle altre disposizioni pertinenti della Direttiva 2014/53/UE. La più recente versione applicabile della Dichiarazione di conformità può essere consultata sul sito web https://crosscall.com/docs/legal/ce-international_declaration_of_conformity-CORE-X4.pdf. I bambini e gli adolescenti devono utilizzare i telefoni cellulari in modo ragionevole evitando comunicazioni notturne e limitando la frequenza e la durata delle chiamate.
- Restrizioni relative alla banda 2.4GHz Norvegia: questo sottoparagrafo non è applicabile all'area geografica situata entro un raggio di 20 km dal centro di Ny-Ålesund. Restrizioni relative alla banda 5GHz: conformemente all'Articolo 10 paragrafo 10 della Direttiva 2014/53/UE, l'imballaggio indica che questa apparecchiatura radio è soggetta ad alcune restrizioni quando immessa sul mercato in Belgio (BE), Bulgaria (BG), Repubblica Ceca (CZ), Danimarca (DK), Germania (DE), Estonia (EE), Irlanda (IE), Grecia (EL), Spagna (ES), Francia (FR), Croazia (HR), Italia (IT), Cipro (CY), Lettonia (LV), Lituania (LT),

Lussemburgo (LU), Ungheria (HU), Malta (MT), Paesi Bassi (NL), Austria (AT), Polonia (PL), Portogallo (PT), Romania (RO), Slovenia (SL), Slovacchia (SK), Finlandia (FI), Svezia (SE), Regno Unito (UK), Turchia (TR), Norvegia (NO), Svizzera (CH), Islanda (IS) e Liechtenstein (LI).

BANDA DI FREQUENZA E POTENZA



- Banda di frequenza utilizzata dall'apparecchiatura radio: alcune bande potrebbero non essere disponibili in alcuni paesi o regioni. Contattare l'operatore locale per avere informazioni più dettagliate.
- La frequenza massima del segnale radio emesso nella banda di frequenza in cui opera l'apparecchiatura radio: La potenza massima per tutte le bande è inferiore al valore limite più alto specificato secondo la relativa norma armonizzata. La banda di frequenza nominale e i limiti di trasmissione della potenza (irradiata e/o per conduzione) applicabili a questa apparecchiatura radio sono i seguenti:

Bande	Frequenza	potenza massima
GSM850	824MHz-894MHz	35 dBm
GSM900	880MHz-960MHz	35 dBm
GSM1800	1710MHz-1880MHz	32 dBm
GSM1900	1850MHz-1990MHz	32 dBm
WCDMA B1	1920MHz-2170MHz	25 dBm
WCDMA B2	1850MHz-1990MHz	25 dBm
WCDMA B4	1710MHz-2155MHz	25 dBm
WCDMA B5	824MHz-894MHz	25 dBm
WCDMA B8	880MHz-960MHz	25 dBm
LTE B1	1920MHz-2170MHz	25 dBm
LTE B2	1850MHz-1990MHz	25 dBm
LTE B3	1710MHz-1880MHz	25 dBm
LTE B5	824MHz-894MHz	25 dBm
LTE B7	2500MHz-2690MHz	25 dBm
LTE B8	880MHz-960MHz	25 dBm
LTE B20	791MHz-862MHz	25 dBm
LTE B28	703MHz-803MHz	25 dBm
LTE B32	1452MHz-1496MHz	Solo DL
LTE B38	2570MHz-2620MHz	25 dBm
LTE B40	2300MHz-2400MHz	25 dBm
WIFI-2.4G	2400MHz-2483,5MHz	<20dBm
WIFI-5G	5150MHz-5725MHz	<20dBm
Bluetooth	2400MHz-2483,5MHz	<10dBm
NFC	13.56MHz	<42dBuA/m



ACCESSORI E INFORMAZIONI SUL SOFTWARE

Consigliamo di utilizzare i seguenti accessori:

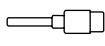
ACCESSORI	MODELLO	DATI TECNICI
	Marchio commerciale: Crosscall Modello:CSCX4CT4.BK.EU	Tensione di ingresso: 100-240V~ Frequenza di ingresso CA: 50/60Hz Tensione in uscita: 5,0V === Corrente in uscita: 2,0A Potenza in uscita: 10,0W Rendimento medio in modo attivo: 80% Rendimento a basso carico (10%): N/A Consumo di energia a vuoto: 0,084W
	Rif. Crosscall: EP.CX4CT4.BK.EU	IPX6
	Rif. Crosscall: CABL.COX4.COT4.BU	USB / USB-C

La versione del software del prodotto è L1662.X.XX.XX.XXXX (dove X=0-9, A-Z, rappresentano gli aggiornamenti dell'esperienza utente, la patch di sicurezza, ecc.). Gli aggiornamenti del software sono pubblicati dal produttore per correggere bug o migliorare le funzionalità dopo il lancio del prodotto. Tutte le versioni del software pubblicate dal produttore sono state verificate e rispettano sempre le normative applicabili.

Non tutti i parametri di radiofrequenza (per esempio la banda di frequenza e la potenza di uscita) sono accessibili all'utente o possono essere modificati da quest'ultimo. Le più recenti informazioni relative agli accessori e al software sono disponibili nella Dichiarazione di conformità, che può essere visualizzata sul sito web:

TASSO SPECIFICO DI ASSORBIMENTO (SAR)

- Questo dispositivo è conforme alle direttive sull'esposizione alle radiofrequenze, quando è utilizzato vicino alla testa o a una distanza minima di 5 mm dal corpo. Secondo le linee guida ICNIRP, il limite SAR è pari a 2,0 watt/kg per la testa e il corpo e a 4,0 watt/kg per un arto in media per 10 g di tessuto cellulare che assorbe la maggior parte delle frequenze.

Valori massimi per questo modello:

- SAR testa: 1,37 (W/kg) ==> valore limite consentito: 2 (W/kg)
- SAR corpo: 1,45 (W/kg) ==> valore limite consentito: 2 (W/kg)
- SAR arto: 2,67 (W/kg) ==> valore limite consentito: 4 (W/kg)

CORE-X4, progettato in Francia e assemblato in Cina

Creato e importato da: CROSSCALL - 245 RUE PAUL LANGEVIN 13290 AIX EN Pce - Francia

Visitare il sito www.crosscall.com per ottenere la versione completa del manuale d'uso.

DIRITTI D'AUTORE

Questa apparecchiatura è destinata a un uso privato. L'azione di copiare CD o scaricare musica, video o foto per rivenderli o per qualsiasi altro scopo commerciale può costituire una violazione della legge sul diritto d'autore. Può allora essere necessaria un'autorizzazione per copiare o salvare tutto o parte di un documento, un libro e/o una presentazione soggetti alla legge sul diritto d'autore. Accertarsi di familiarizzarsi con tutte le leggi applicabili sul salvataggio e l'uso di tale contenuto nel paese e nella giurisdizione dell'utente.

APPENDICE

Informazioni importanti

Per fornire all'utente un'esperienza ottimale, il telefono si collega regolarmente a Internet e a server di posta elettronica. Questo genera automaticamente ed inevitabilmente scambi di dati che possono essere fatturati in aggiunta al piano tariffario esistente, o detratti dal piano prepagato.

Per evitare problemi di fatturazione legati a servizi che utilizzano Internet, consigliamo vivamente di scegliere un'offerta adatta che includa l'accesso illimitato a Internet e alle e-mail. Evitare inoltre di modificare le impostazioni preconfigurate in modo predefinito. Se lo si desidera, ci si può collegare a una rete WiFi per migliorare la velocità e l'efficienza. Consigliamo in particolare di utilizzare la rete WiFi per lo streaming o il download di giochi, video o film.

TERMINI E CONDIZIONI DI GARANZIA

Il telefono, nonché la batteria e gli accessori presenti nella scatola, sono garantiti contro qualsiasi difetto o malfunzionamento che potrebbero insorgere a seguito della loro progettazione o della loro fabbricazione, o di un guasto dell'apparecchiatura, in normali condizioni d'utilizzo, per la durata del periodo di garanzia di trentasei (36) mesi dalla data d'acquisto del telefono, riportata sulla fattura originale. La garanzia termina automaticamente allo scadere dei trentasei (36) mesi. I pezzi di ricambio necessari per l'uso del CORE-X4 sono disponibili per un periodo di 3 anni dalla data dell'acquisto.

Questa garanzia non copre:

- guasti o difetti dichiarati dopo il periodo di validità della presente garanzia,
- danni dovuti a incidente, intemperie, fulmine, incendio, prodotti chimici, sbalzo di tensione, uso improprio o manutenzione impropria del dispositivo o degli accessori (rottura dello schermo, sporcizia, alterazione dei componenti interni del dispositivo causata da un'esposizione anomala o prolungata a un elemento liquido), o mancato rispetto delle istruzioni contenute nel manuale d'uso,
- normale usura di qualsiasi tipo sorta dopo la vendita (inclusi graffi, scalfitture, segni e generalmente qualsiasi danno alle parti esterne del dispositivo che non influenzano il suo funzionamento);
- il cellulare di un cliente o di una terza parte che abbia modificato il software originariamente fornito dal produttore,
- qualsiasi modifica o riparazione effettuata da persone non autorizzate da CROSSCALL, dalle sue filiali o dal rivenditore,



- ossidazione dovuta a un errato inserimento da parte del cliente delle protezioni della porta USB o audio, che sono indispensabili per assicurare l'impermeabilità del prodotto.

Prima di contattare il nostro Servizio assistenza, consigliamo di seguire le istruzioni qui di seguito:

- ricaricare completamente la batteria,
- aggiornare il software o ripristinare le impostazioni di fabbrica per formattare il telefono (per ripristinare le impostazioni predefinite, premere e tenere premuto il pulsante On/Off e il pulsante Volume +).

ATTENZIONE: TUTTI i dati utente del telefono (contatti, foto, messaggi, file e applicazioni scaricate) andranno persi in modo definitivo. Si consiglia vivamente di effettuare un backup completo dei dati del telefono prima di formattare il telefono.

Qualora si rilevasse un difetto del telefono che ne impedisce il normale utilizzo, il dispositivo dovrà essere affidato al nostro Servizio assistenza. Il telefono non sarà riparato né sostituito se i marchi o i numeri di serie (IMEI) sono stati rimossi o modificati, o se la fattura di acquisto non è disponibile o è illeggibile.

Se la mancanza di conformità o il difetto è confermato, tutto o parte del telefono sarà sostituito o riparato. La presente garanzia copre i pezzi e i costi di manodopera.

Prima di inviare il telefono al nostro Servizio assistenza, raccomandiamo di:

- Annotare l'IMEI e conservarlo in un posto sicuro (*),
- Rimuovere la scheda SD e la scheda SIM,
- Salvare tutti i dati personali. Il nostro centro riparazioni potrebbe dover formattare il telefono.

(*) Il codice IMEI è il numero di serie utilizzato per identificare il dispositivo e monitorare il servizio assistenza. Esistono vari modi per trovare il codice IMEI:

- Digitare *#06# sulla tastiera del telefono,
- Controllare la scatola di imballaggio del telefono,
- Sul retro del telefono e a seconda del modello, l'IMEI può essere indicato su un'etichetta o all'interno del telefono, sotto la batteria (se rimovibile).
- Scansionare il codice QR situato sotto la protezione del connettore jack.

Documenti e informazioni che dovranno essere allegati quando si invia il telefono al nostro Servizio assistenza:

- una copia della fattura o dello scontrino, che indichi la data d'acquisto, il tipo di prodotto e il nome del distributore,
- il numero IMEI del telefono,
- la descrizione del guasto del telefono.

Invitiamo l'utente a leggere i termini e le condizioni generali del servizio disponibili sul sito web di Crosscall al seguente indirizzo: **www.crosscall.com**

ÍNDICE

O MELHOR DO CORE-X4

Hermético	177
Resistente	177
Bateria de longa duração	177
Acessórios	178
com certificação MIL-STD-810G	178

SOBRE O SEU TELEFONE

Desenho técnico	179
-----------------------	-----

INTRODUÇÃO

Instalar o cartão SIM	180
Ligar e desligar o telefone	180-181

PONTOS FORTES DO CORE-X4

X-LINK™*	181
Sistema de fixação X-BLOCKER	181
Aplicação X-SENSORS	182
Teclas programáveis	182
X-SAFE	182-185
Recomendação para usar o seu CORE-X4 debaixo de água.....	185
Função Touch-lock	185
Recomendação: após imersão.....	186
Dicas para aproveitar o seu CORE-X4 ao máximo	186
Remover apps abertas com um clique	186
Alternar facilmente entre duas apps:	186
Modo Split-screen.....	186
Configurar múltiplos idiomas.....	186
Adicionar um utilizador	186
Bateria	186
Carregar a bateria.....	186-187
Modo de poupança de energia.....	187
Modo de poupança da bateria.....	188
Dicas e precauções para carregar a sua bateria.....	188-189

COMPREENDER O SEU TELEFONE

Como utilizar o ecrã tátil.....	189-191
Painel de notificações	191-192
Bloquear e desbloquear o ecrã	192
Personalizar o ecrã inicial	192
Alterar a data e hora.....	192
Dispositivo e gestão de dados	192-193

USAR O SEU TELEFONE

Ecrã inicial.....	193
Barra de estado	193
Widgets	193

*Magconn Technology

Ícones de aplicações	193
Telefone	193-194
Contactos.....	194-195
Mensagens.....	195-196
Câmara.....	196
Galeria	196
Calculadora	197
Áudio	197
Browser.....	197
E-mail	197-198
Atualizações do sistema	198

MEDIDAS DE SEGURANÇA

Informação geral de segurança	198-200
Informação sobre resistência à água.....	200
Dispositivos médicos.....	201
Segurança rodoviária	201-202
Potência e carregamento	202
Proteção da sua audição	203
Proteção ambiental.....	203
Limpeza e manutenção.....	203-204
Chamadas de emergência	204
Recomendações para reduzir a exposição do utilizador à radiação	204

MAIS INFORMAÇÕES

Conformidade	205
Bandas de frequência e potência.....	206
Informação sobre acessórios e software	207
Taxa de Absorção Específica (SAR).....	207
Direitos de autor	208

ANEXO

Informações importantes	208
Garantia	208-209

Obrigado por escolher Crosscall e por ter adquirido este smartphone.

O manual de instruções ajuda-o a compreender o seu novo aparelho.

O MELHOR DO CORE-X4



HERMÉTICO

Com classificação IP68, o CORE-X4 acompanha-o durante todas as suas atividades, tanto no mar (suporta uma imersão de 30 minutos a uma profundidade de 2 metros) ou nas montanhas sob chuva torrencial (continua sempre totalmente funcional graças ao seu ecrã equipado com tecnologia Wet Touch).



RESISTENTE

O CORE-X4 tem proteção de TPU (Poliuretano termoplástico) à volta do seu revestimento, oferecendo-lhe uma maior absorção dos choques. As extremidades de policarbonato nos lados do ecrã e câmara oferecem uma proteção perfeita e o seu ecrã Gorilla® Glass 3 significa que o ecrã no CORE-X4 consegue suportar uma queda (Teste de Queda 2 metros em 6 lados) e é resistente aos arranhões (Teste de Arranhões em condições extremas de utilização).

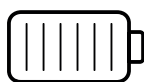

BATERIA DE LONGA DURAÇÃO

A sua bateria de 3850 mAh significa que o telefone tem uma vida útil da bateria de vários dias, por isso pode confiar sempre no seu telemóvel. Mesmo durante utilização intensiva (GPS, fotografias, etc.), pode usufruir das suas atividades no exterior durante mais tempo sem se preocupar que a bateria acabe. Graças ao seu conetor magnético X-LINK™*, pode ser carregado sem fios, sem a necessidade de qualquer cabo.

*Magconn Technology



PT

DO TANQUE

Os slots X-BLOCKER estão integrados diretamente no design do telefone para se poder ligar ao ecossistema do acessório X-LINK™* (um conector magnético usado para fixar o CORE-X4 a vários acessórios, sendo que alguns deles até permitem o carregamento ou a transferência de dados). O X-BLOCKER é uma funcionalidade única que garante que o seu smartphone está bem preso, para impedir que escorregue ou caia durante a utilização, mesmo no terreno mais acidentado (moto-quatro, ciclocross, esqui, etc.). Todos estes acessórios abrem caminho a uma série de opções novas!

O CORE-X4 POSSUI CERTIFICAÇÃO MIL-STD-810G

A norma militar MIL-STD-810G foi criada pelo exército americano para reproduzir as condições dos dispositivos eletrônicos usados no terreno em condições extremas. O CORE-X4 foi testado em laboratório para suportar ambientes hostis e exigentes no exterior. Foi alvo dos seguintes 13 testes: Descompressão Rápida de 12 192m de altitude para 2438m em menos de 15 s, operacional em temperaturas altas e baixas extremas (de 25 °C/-13 °F a 51 °C/124 °F), choque de temperatura, gelo e chuva gelada, humidade, radiação solar (UV), chuva, névoa salina, contaminação de fluidos, vibração, choque e elevada aceleração. O CORE-X4 é adequado em todas as situações mais exigentes: saltos de paraquedas, parapente, aviação, canoagem extrema, ciclismo, moto-quatro, motorizada, 4x4 e jet-ski, bem como altas temperaturas, frio extremo e chuva intensa. Também é adequado para utilização em laboratórios e no setor da construção.

*Magconn Technology

SOBRE O SEU TELEFONE

Visão geral do aparelho

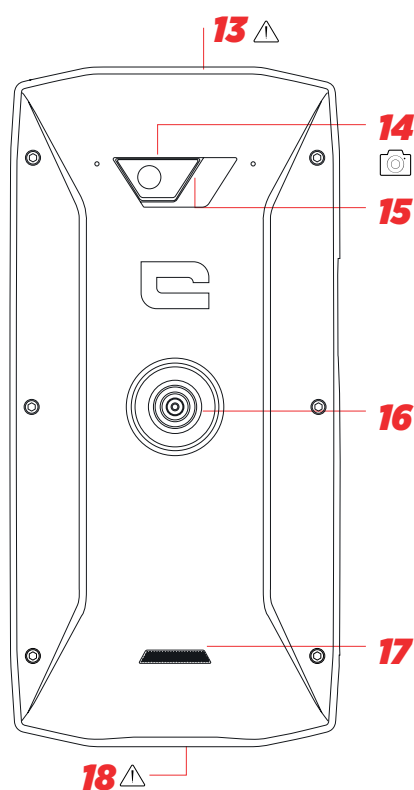
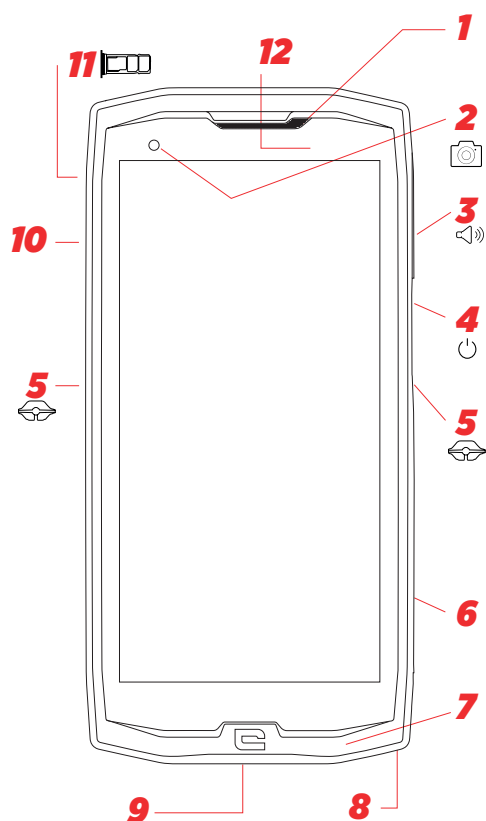

1. Altifalante
2. Câmara frontal 8MP
3. Botão do volume +/-
4. Botão para ligar/desligar + impressão digital
5. Entalhes X-BLOCKER
6. Tecla programável n.º 1
7. Microfone
8. Espaço para a fita
9. Entrada USB tipo C
10. Tecla programável n.º 2

11. Slot para inserir cartão Dual SIM e cartão MicroSD
12. Sensor de luz
13. Conetor para auriculares (tampa hermética - manter sempre bem fechada!)
14. Câmara Fusion 4 48 MP
15. Flash
16. X-LINK™* (fixação / carregamento / transferência de dados)
17. Altifalante
18. USB Tipo C (tampa hermética - manter sempre bem fechada!)

Como instalar uma fita

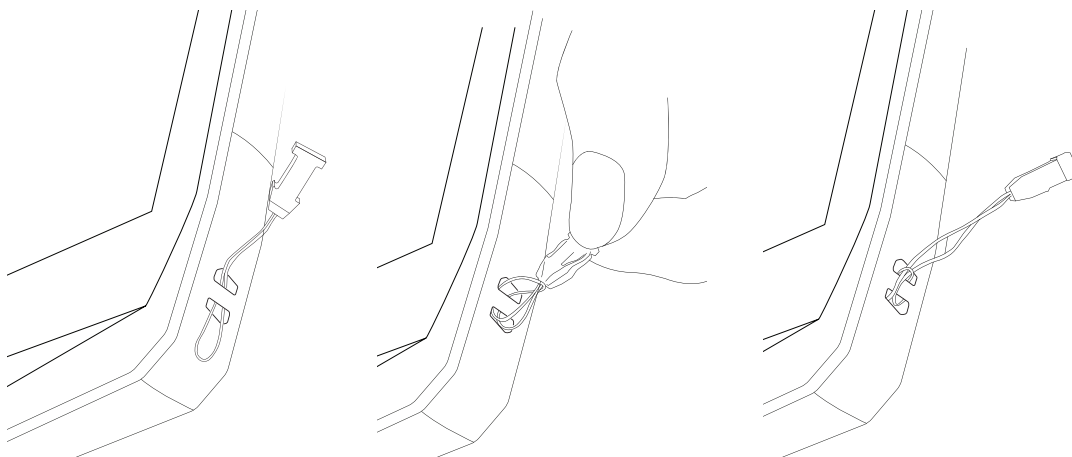

*Magconn Technology

INTRODUÇÃO

Instalar o cartão SIM

1. Verificar se o seu aparelho está desligado
Se não estiver, desligue carregando no botão de ligar/desligar
2. Abrir o slot para cartão SIM usando o ejetor de cartão SIM fornecido
 - a. Pegar na ferramenta fornecida
 - b. Inserir-la no orifício, como mostrado abaixo, para ejetar o slot para cartão SIM do seu encaixe.

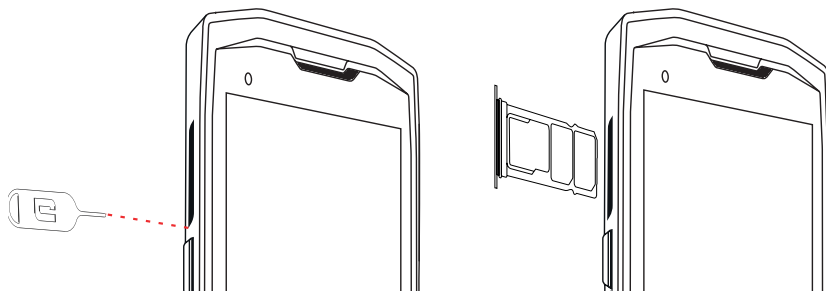

3. Puxar o slot completamente com o lado de metal para cima
4. Inserir os cartões SIM
 - a. Inserir o cartão SIM, virado para baixo, no compartimento mais pequeno

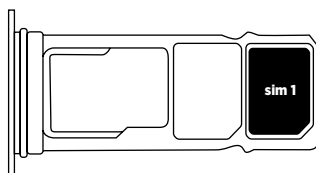

- b. Se desejar, inserir um segundo cartão SIM (ou um cartão SD de até 512 GB), virado para baixo, no compartimento maior.

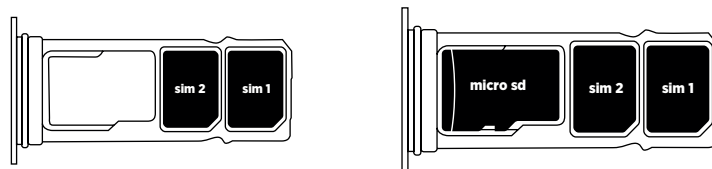

5. Inserir o slot novamente no telefone
 - a. Verificar se os cartões estão bem alinhados.
 - b. Verificar se o slot está bem alinhado com a ranhura no telefone quando o inserir.
 - c. Inserir o slot e empurrá-lo, como indicado abaixo.

Nota: Para garantir que o seu smartphone é hermético, certificar-se de que o slot está totalmente inserido e bloqueado.

LIGAR E DESLIGAR O TELEFONE

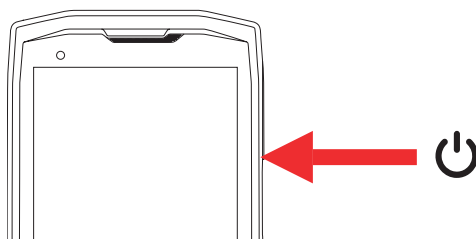

1. Carregar neste botão para ligar ou bloquear o ecrã.
2. Carregar neste botão e mantê-lo carregado para ligar e desligar o aparelho.
3. Carregar simultaneamente neste botão e no botão de Volume «-» para realizar uma captura de ecrã.

Ligar o telefone

Carregar no botão de **ligar/desligar**, mantê-lo carregado e aguardar alguns segundos até o ecrã ligar.

Quando ligar o seu telefone pela primeira vez ou depois de realizar um reset de dados, seguir as instruções no ecrã para configurar o seu aparelho.

Desligar o telefone

Carregar no botão de ligar/desligar até surgir o menu pop-up e depois seleccionar  para desligá-lo.

PONTOS FORTES DO CORE-X4



X-LINK™*

SISTEMA DE FIXAÇÃO MAGNÉTICO INTELIGENTE

Este conetor magnético na parte traseira do seu smartphone pode ser usado para fixar e ligar o seu smartphone a acessórios exclusivos X-LINK™*.

Este conetor pode ser usado para carregamento (2A) e/ou transferência de dados usando a característica OTG (Em Movimento) (quando preso nos acessórios compatíveis)

X-BLOCKER

Em situações que exigem uma fixação máxima, este acessório exclusivo fornecido com o seu CORE-X4 garante que o seu smartphone ficará bem preso nos acessórios compatíveis. Prende-se facilmente aos orifícios na parte lateral do seu telemóvel. O revestimento com silicone reduz as vibrações provocadas pelos choques.

Antes de iniciar qualquer atividade, verificar se o X-Blocker está perfeitamente encaixado em ambos os orifícios do telefone

Descubra a gama completa de acessórios compatíveis com o X-LINK™* e o X-BLOCKER em www.crosscall.com

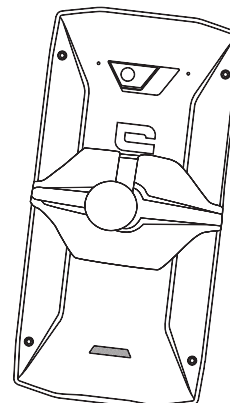
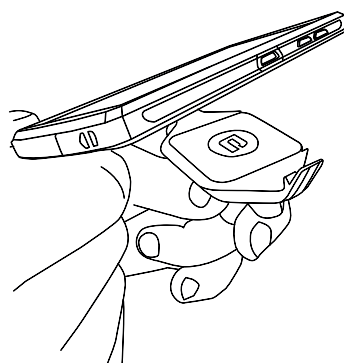
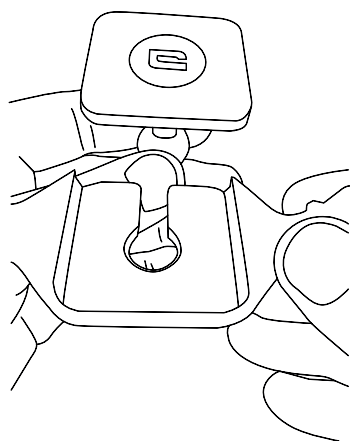

*Magconn Technology

APLICAÇÃO X-SENSORS

Quando abrir a aplicação (app) pela primeira vez, ler os termos e condições de utilização e carregar em «Accept» para aceitá-los antes de usar a app.

Esta app fornece informação sobre os sensores incorporados no seu telemóvel.

Magnetómetro: Esta é a funcionalidade da bússola. Mede a orientação do telefone relativamente ao norte magnético. Calibrar a sua bússola seguindo as instruções no ecrã.

Acelerómetro: deixa-o medir e ver a aceleração do telefone com base em 3 eixos. Usando integração matemática, mede a velocidade a que o aparelho se move e também localiza a sua posição.

GPS: posição do aparelho e precisão do sinal de GPS. Pode descobrir o número de satélites ao alcance, bem como a sua posição exata.

Sensor de proximidade: desliga o ecrã durante chamadas quando o telefone é colocado perto do ouvido.

Sensor de luz: mede a luz que alcança o ecrã do telefone.

Bluetooth (4.2) e redes (2G, 3G e 4G): mostra a presença e capacidade das redes de comunicação.

Estado da bateria: fornece uma indicação visual instantânea da taxa de carregamento/descarregamento da bateria.

TECLAS PROGRAMÁVEIS

Em **Settings > Buttons >** escolher a função que pretende dar a essas teclas. Escolher «press action» e «press mode» para cada botão.

Como predefinição, a tecla cinzenta está programada para iniciar a app de fotos e a tecla vermelha está programada para iniciar a app X-SAFE.

X-SAFE



A X-SAFE é uma aplicação incorporada no smartphone Crosscall que permite alertar alguém em caso de emergência.

PASSO 1: CONFIGURAÇÕES DO X-SAFE

1. Abrir a aplicação X-SAFE

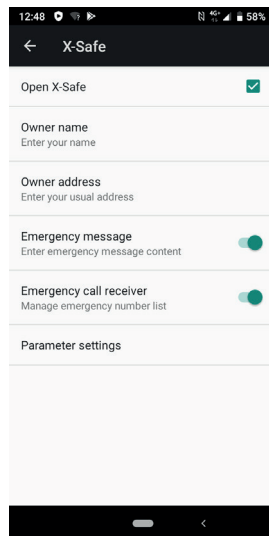

2. Configurar a informação de emergência: mensagem e número de telefone. Para adicionar um número de telefone, carregar em **:** > Add item ou Add item from Contacts.

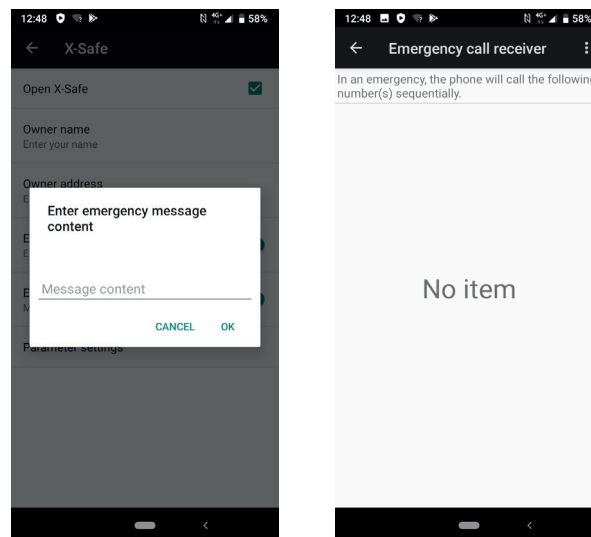

3. Certificar-se de que a caixa de verificação «Open X-SAFE» está ativada.

PASSO 2: ASSOCIAÇÃO ENTRE O X-SAFE E O BOTÃO DEDICADO

1. Entrar em **Settings > Buttons**.

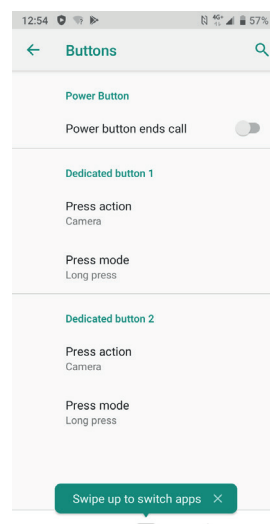

2. Carregar em **Press action** para o botão dedicado escolhido e selecionar a função X-SAFE

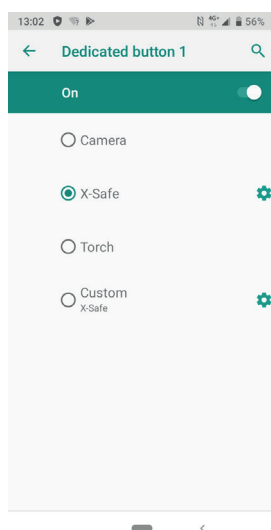

3. Voltar ao menu de botões e carregar em **Press mode** e escolher o seu modo preferido.

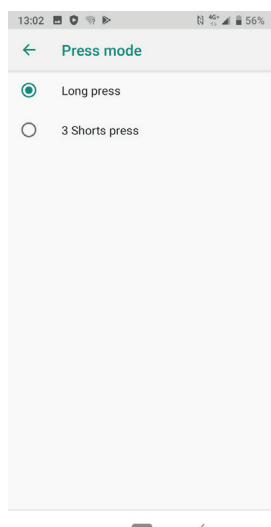

PASSO 3: INICIAR UM ALERTA

Exemplo quando a função X-Safe está associada ao botão dedicado 1:



Recomendamos vivamente iniciar um alerta para verificar se a configuração do X-SAFE está operacional. É acionada uma contagem decrescente. O utilizador pode interromper o alerta se carregar no ecrã. No fim da contagem decrescente, é iniciada automaticamente uma chamada para a pessoa previamente escolhida.

AVISOS

Qualquer atividade é uma atividade potencialmente perigosa e, por vezes, pode provocar lesões ou morte. O Utilizador das Aplicações é totalmente responsável pela sua atividade e deve saber como antecipar potenciais perigos. Também deve saber como avaliar a sua capacidade física para praticar uma atividade. Em especial, usar a imagem de práticas desportivas que possam ser extremas nos meios de comunicação e a promoção do aparelho permite testemunhar a natureza resistente e funcional do seu aparelho, mas NÃO é um incentivo para o Utilizador realizar estas atividades ou atividades semelhantes.

ISENÇÃO DE RESPONSABILIDADE

O acesso e utilização das Aplicações é da responsabilidade do Utilizador. Em consequência, a CROSSCALL não deve ser considerada responsável por qualquer dano resultante do acesso e/ou utilização da Aplicação e da informação que contém. O Utilizador é, além disso, informado que a CROSSCALL pode ter de interromper temporariamente o acesso à Aplicação por motivos técnicos, em especial por motivos de manutenção. O Utilizador aceita estas interrupções e renuncia a qualquer reclamação sobre esta questão.

A Aplicação e os Serviços são fornecidos «como se apresentam» e «conforme disponíveis», sem qualquer garantia. A CROSSCALL envida todos os esforços para garantir que a Aplicação e os seus conteúdos são fidedignos. Se, contudo, o Utilizador reparar em qualquer erro ou omissão, a CROSSCALL agradece se o Utilizador informar a CROSSCALL através do seguinte e-mail: sav@crosscall.com.

O Utilizador declara que está ciente das características e limitações, e aceita-as, da rede móvel e da rede de Internet e, em especial, as características funcionais e desempenho técnico das redes; problemas relacionados com a ligações e/ou acesso às redes e/ou sites; problemas relacionados com a disponibilidade e congestão das redes; problemas relacionados com a falha ou saturação das redes; problemas relacionados com o período de trânsito, acesso a informação online, tempos de resposta de exibição, consulta, pesquisa ou transferência de dados de outro modo; riscos de interrupção; falta de proteção de determinados dados contra possível apropriação indevida ou pirataria; risco de contaminação por possíveis vírus a circular nas referidas redes, etc., pelo qual a CROSSCALL não será considerada responsável.

O Utilizador confirma que foi informado das presentes disposições e isenta a CROSSCALL de qualquer responsabilidade em caso de morte, acidentes, doenças e/ou qualquer tipo de incidente provocado, em particular, após qualquer ação indevida.

RECOMENDAÇÃO PARA USAR O SEU CORE-X4 DEBAIXO DE ÁGUA *Funcionalidade Touch-lock*

Para tirar fotografias, deve ativar a funcionalidade touch-lock  que bloqueia o seu ecrã tátil (no modo de fotografias, ícone no topo do seu ecrã). Pode depois carregar num botão de volume para tirar fotografias (ou usar os botões programáveis).

Recomendação: após imersão

Após imersão em água do mar; deve passar o seu telemóvel por água doce. Secar cuidadosamente as tampas e conetores.

As ranhuras do altifalante e do microfone podem estar bloqueadas com água. Aguardar alguns minutos antes de realizar uma chamada para obter uma funcionalidade perfeita.

DICAS PARA APROVEITAR O SEU CORE-X4 AO MÁXIMO

NOVO: Remover apps abertas com um clique:

deslizar da parte inferior ao topo e entrar no local onde todas as apps abertas estão armazenadas. Depois, deslizar mais uma vez da parte inferior ao topo na app para eliminá-la das apps abertas.

NOVO: Alternar facilmente entre duas apps:

deslizar da parte inferior ao topo, mas na diagonal. Irá passar de uma app para a outra.

Modo Split-screen: abrir 2 janelas ao mesmo tempo

Tem a opção de dividir o seu ecrã em dois. Exemplo: Youtube + Whatsapp.

Quando a sua app está aberta, deslizar da parte inferior ao topo e entrar no local onde todas as apps abertas estão armazenadas.

Carregar no ícone da app que está localizada no topo.

Carregar em splitted screen e depois escolher a segunda app.

*Nem todas as apps são compatíveis com o modo split-screen

Configurar múltiplos idiomas

Para usar o chat e mandar mensagens em mais do que um idioma, pode configurar vários idiomas para o seu teclado se adaptar e corrigir o idioma que está a usar atualmente.

Settings > System > Languages and Input > Languages > +Add Language

Quando escrever uma mensagem, basta carregar na barra de espaços e selecionar a sua preferência de idioma.

Adicionar um utilizador

Na barra de notificações, ao carregar no ícone  pode abrir uma conta de «convidado». Depois, a sua interface pode ser personalizada e pode selecionar apps apropriadas para essa conta (jogos para crianças, conta para o trabalho, etc.)

BATERIA

Tempo de conversação: 29h45 min

Tempo de inatividade: 465h

Tempo de GPS*: 11h

*GPS + DADOS + GOOGLE maps acionado + 100 % Luminosidade do ecrã

N.B. O consumo de bateria pode ser influenciado pela qualidade da rede, luminosidade do ecrã, ligações permitidas (WiFi, Bluetooth, NFC), serviços de localização, etc.

Carregar a bateria

Certificar-se de que carrega totalmente o seu equipamento antes da primeira utilização usando o carregador de CA fornecido.

i Nunca carregar o seu telefone usando a ligação magnética X-LINK™ e a ligação USB ao mesmo tempo, pode encurtar a vida útil dos dispositivos do seu telefone.

1. Abrir a cobertura antipó e ligar o cabo USB ao adaptador de corrente USB e depois inserir a extremidade do cabo USB na entrada USB.
2. Ligar o adaptador de corrente USB a uma tomada elétrica.
3. Quando a bateria estiver totalmente carregada, desligar o telefone do carregador. Primeiro, desligar o carregador do dispositivo e depois desligá-lo da tomada elétrica.

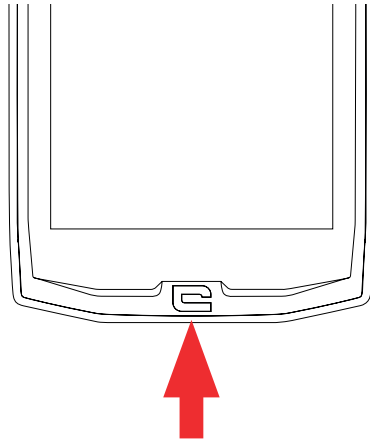

MODO DE POUPANÇA DE ENERGIA

Esta característica limita o desempenho do seu telefone a funções básicas (chamadas, SMS/MMS, internet e SOS + 4 funções programáveis). Desativa o WiFi, bluetooth e dados móveis para poupar a duração da bateria. O ecrã passa a branco e preto para reduzir o consumo de energia.

Acessível e configurável através de:

Usar o atalho na barra de notificações (deslizando do topo para a fundo do ecrã), na segunda página,  > Power saving mode.

Para desativar o Modo de poupança de energia, carregar em  > Disable Power saving mode.

Ou através da pop up quando a bateria for inferior a 20 %

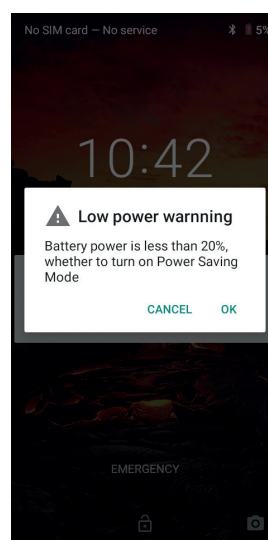

MODO DE POUPANÇA DA BATERIA:

Este modo é menos restritivo do que o «Modo de poupança de energia». Escurece o ecrã do seu telefone e limita o desempenho da CPU para conservar energia da bateria.

Acessível através da barra de notificações (deslizando do topo para a fundo do ecrã), ícone  poupança da bateria.

Para desativar este modo, carregar no mesmo ícone novamente. Se carregar neste ícone durante alguns segundos, irá ver informação sobre o estado da sua bateria.

Dicas e precauções para carregar a sua bateria



A bateria está incorporada no telefone e não pode ser retirada. Não remover a barreira sozinho.

- Usar apenas carregadores, baterias e cabos aprovados. Usar carregadores ou cabos não aprovados pode provocar a explosão da bateria ou danificar o telefone.
- Evitar usar o seu telefone enquanto carrega. Não tapar o telefone nem o adaptador de corrente.
- Uma ligação incorreta do carregador pode danificar o seu telefone com gravidade. Qualquer dano causado por má utilização não é abrangido pela garantia.
- Se a potência de CA for baixa, o seu telefone pode demorar mais tempo a carregar.
- Se usar carregadores não convencionais, como computadores, o tempo de carregamento pode ser superior.
- Carregar a bateria antes de usar o telefone pela primeira vez e retirar o carregador imediatamente após o primeiro carregamento estar concluído.
- Retirar o carregador da tomada elétrica quando o telefone não está a carregar.
- O telefone pode não ligar logo se estiver a carregar uma bateria vazia. Depois de o telefone estar a carregar há algum tempo, o telefone irá ligar normalmente.
- A duração do carregamento pode variar dependendo da temperatura ambiente e do nível de bateria restante.
- O telefone pode ser carregado em segurança a uma temperatura entre 0 °C e 40 °C. Carregar com temperaturas abaixo de 0 °C ou acima de 40 °C pode afetar adversamente o desempenho da bateria e reduzir a vida útil da bateria. O carregamento constante a temperaturas extremas irá danificar a bateria.
- Durante o carregamento, o telefone e o carregador podem ficar quentes.

Isto é totalmente normal e não deve afetar a vida útil ou o desempenho do telefone. Se a bateria parecer mais quente do que o habitual, deixar de carregá-la. Colocar o seu telefone num local frio e deixá-lo arrefecer. Evitar o contacto prolongado com a superfície do seu telefone quando está quente.

i As características do aparelho podem variar, dependendo da sua localização, idioma, operador e modelo. Este dispositivo é compatível com OTG. Usar um cabo OTG padrão.

COMPREENDER O SEU TELEFONE

Ecrã inicial:



Carregar nesta tecla para visualizar o ecrã inicial

Recente



Deslizar da parte inferior ao topo e entrar no local onde todas as apps abertas estão armazenadas

Retroceder

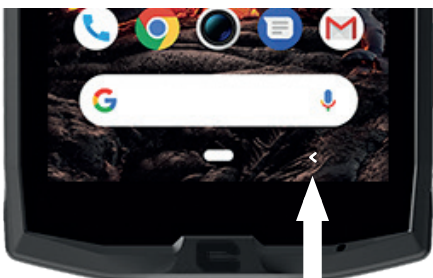

Carregar para voltar ao ecrã anterior

COMPREENDER O SEU TELEFONE

Como utilizar o ecrã tátil

São precisos apenas alguns movimentos simples para controlar o seu telefone e as suas apps.

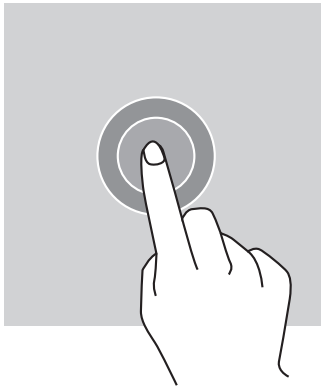

CARREGAR

Para abrir uma app, escolher um item do menu, carregar numa tecla no ecrã tátil ou inserir um caractere usando o teclado no ecrã, carregar no item como dedo.

CARREGAR PROLONGADAMENTE

Colocar o seu dedo num item ou no ecrã e manter a pressão durante 2 segundos para aceder às opções disponíveis.

DESLIZAR

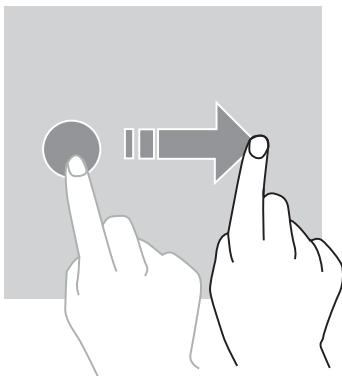

Deslizar para a esquerda ou para a direita no ecrã inicial ou no ecrã das apps para ver outras páginas.

Deslizar para cima e para baixo para percorrer uma página web ou lista de itens.

AÇÕES COM DOIS DEDOS

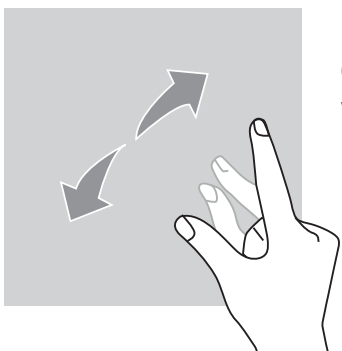

Começar com dois dedos juntos e depois afastá-los numa página web, mapa ou imagem para aumentar uma parte do mesmo.

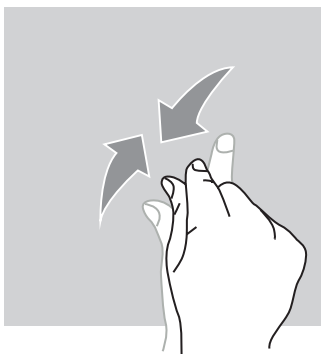

Uni-los para diminuir o zoom.

ARRASTAR

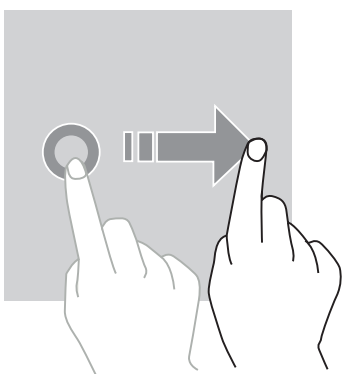

Para mover um item, colocar o dedo nele, pressionar e arrastar o item para a localização pretendida.

PAINEL DE NOTIFICAÇÕES

Abrir o painel de notificações

1. Deslizar no sentido descendente a partir da extremidade superior do ecrã para abrir o painel de notificações.
2. Deslizar o dedo no sentido descendente novamente a partir da extremidade superior do ecrã para entrar na barra de atalhos.

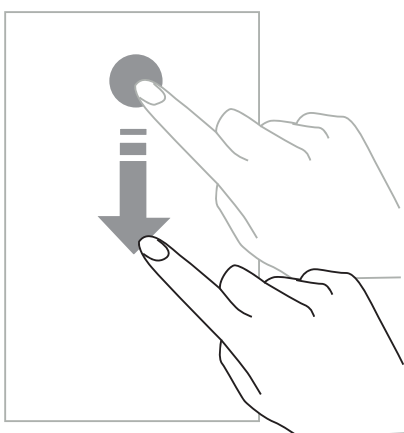

CONFIGURAR AS OPÇÕES DE NOTIFICAÇÕES

1. Entrar em **Settings > Apps & notifications**.
2. Ativar ou desativar notificações, conforme pretendido.

Fechar o painel de notificações

Deslizar no sentido ascendente ou carregar no botão home para fechar o painel de notificações.

BLOQUEAR E DESBLOQUEAR O ECRÃ

Bloquear o ecrã

- Carregar no botão de **ligar/desligar** para bloquear o ecrã manualmente.
- O ecrã bloqueia automaticamente e entra em modo de suspensão depois de estar inativo durante algum tempo, para diminuir o consumo de energia e impedir ações não pretendidas. Para alterar o tempo de espera do ecrã entrar em **Settings > Display > Advanced > Sleep e selecionar duração**.

DESBLOQUEAR O ECRÃ

Carregar no botão de **ligar/desligar** para ligar o ecrã e deslizar em qualquer direção.

PERSONALIZAR O ECRÃ INICIAL

1. Carregar e manter a pressão numa zona vazia do ecrã para entrar no editor de ecrã inicial.
2. Selecionar **WALLPAPERS e WIDGETS** para personalizar o seu ecrã.
3. Para eliminar um widget, carregar e manter a pressão no widget que pretende eliminar. «Remove» irá surgir na parte superior do ecrã. Depois, arrastar o widget para «remove».

ALTERAR A DATA E HORA

Entrar em **Settings > System > Date and time**.

- Acionar **Automatic time zone** para autorizar o fuso horário da rede.
- Selecionar **Use 24-hour format** para usar o relógio com 24 horas.

DISPOSITIVO E GESTÃO DE DADOS

Transferência de dados

 Não desligar o cabo USB do dispositivo durante a transferência de dados. Isto pode provocar a perda de dados e/ou danificar o aparelho.

1. Usando um cabo USB, ligar o seu aparelho a um computador.
2. Abrir o painel de notificações e selecionar **Charging this device via USB > Files transfer**.

Tap Transfer photos (PTP) se o seu computador não suportar o formato Media Transfer Protocol (MTP).

3. Transferir os ficheiros entre o seu dispositivo e o computador. Irá surgir uma mensagem no ecrã do seu computador. Seguir as instruções no ecrã para transferir fotografias/vídeos, etc.

Dados Móveis

No menu inicial, percorrer a barra de notificações e carregar no widget «Mobile Data» para desativá-los ou:

Settings Menu > Network and Internet > Dual card and mobile network e desativar «data enabled».

Reset de fábrica

Restaurar configurações de fábrica: **Settings > System > Advanced > Reset options** and press > Erase all data (reset de fábrica) e depois carregar em «RESET PHONE».

Aviso: isto irá apagar todos os dados do armazenamento interno do seu telefone.

-  Antes de realizar um reset de fábrica, certificar-se de que realiza uma cópia de segurança de todos os dados importantes guardados no aparelho. O aparelho irá reiniciar automaticamente.

USAR O SEU TELEFONE

Ecrã inicial

O ecrã inicial é o ponto de partida para aceder a todas as funcionalidades do telefone. Exibe widgets, atalhos para apps e muito mais.

-  O ecrã inicial pode ser diferente, dependendo da região ou operador.

Barra de estado

Isto exhibe os ícones de estado e notificações.

Widgets



Os widgets são aplicações autónomas que iniciam funções de app específicas para fornecer um acesso fácil e informação no seu ecrã inicial.

Ícones de aplicação

Carregar num ícone, como uma app ou uma pasta, para abrir e usá-la.



TELEFONE

Efetuar chamadas

1. Carregar em  no ecrã inicial ou no ecrã das apps.
2. Carregar em  para abrir o teclado e inserir um número de telefone.

3. Carregar em  para efetuar uma chamada.

Efetuar uma chamada a partir dos registos de chamadas ou da lista de contactos

Carregar em  ou  e num contacto ou número de telefone para efetuar uma chamada.

EFETUAR UMA CHAMADA INTERNACIONAL

1. Carregar em  para abrir o teclado.
2. Carregar no 0 e manter a pressão até surgir o sinal +.
3. Inserir o código do país, código de zona e número de telefone.

Depois carregar em .

Receber chamadas

Atender uma chamada

Quando uma chamada é recebida, carregar em  e deslizar para cima para atender a chamada.

Rejeitar uma chamada

Quando uma chamada é recebida, carregar em  para rejeitar a chamada.



CONTACTOS

Adicionar contactos



Criar um contacto manualmente

1. Carregar no ícone de contactos no ecrã inicial ou no ecrã das apps.
2. Carregar em  para inserir a informação de contacto.
3. Carregar em guardar.

Adicionar um contacto usando o teclado

1. Carregar em  para abrir .
2. Inserir o número e carregar em Criar novo contacto.

Adicionar um contacto a partir de uma chamada recebida

1. Carregar em  .
2. Carregar em  para ver as suas chamadas recebidas.
3. Adicionar as chamadas recebidas a um contacto.

Importar contactos

Pode importar contactos de dispositivos de armazenamento para o seu aparelho.

1. Carregar no ícone de contactos no ecrã inicial ou no ecrã das apps.
2. Carregar no menu  e carregar em Copy
3. Selecionar uma opção de importação.

Pesquisar os seus contactos

Carregar no ícone de contactos no ecrã inicial ou no ecrã das apps.

Utilizar um dos seguintes métodos de pesquisa:

- Percorrer a lista de contactos para cima ou para baixo.
- Deslizar ao longo do índice à direita da lista de contactos para percorrer mais depressa.
- Carregar em  na parte superior do ecrã para procurar um contacto.

MENSAGENS

Enviar mensagens

1. Carregar no ícone de mensagem no ecrã inicial ou no ecrã das apps.
2. Carregar em Start Chat
3. Adicionar destinatários e inserir uma mensagem.
4. Enviar a mensagem.

Exibir mensagens

1. Carregar no ícone de mensagem no ecrã inicial ou no ecrã das apps.
2. Selecionar um contacto na lista de mensagens.
3. Visualizar a sua conversa.

Pesquisar mensagens

1. Carregar no ícone de mensagem no ecrã inicial ou no ecrã das apps.
2. Carregar em  para inserir palavras-chave para pesquisar mensagens.

CÂMARA

Pode tirar fotografias ou gravar vídeos.

Tirar fotografias

1. Carregar em  no ecrã inicial ou no ecrã das apps.
2. Enquadrar a imagem no ecrã.
3. Tirar uma fotografia. A sua fotografia será guardada automaticamente na **Galeria**.

LIGAR A CÂMARA A PARTIR DO ECRÃ BLOQUEADO

Pode abrir a câmara a partir do ecrã bloqueado para tirar fotografias rapidamente.



Deslizar o ícone  para fora do grande círculo no ecrã bloqueado.

GALERIA

Ver imagens e vídeos

1. Tocar no ícone da galeria no ecrã das apps.
2. Selecionar uma imagem ou um vídeo.

Eliminar imagens e vídeos

- Para eliminar uma imagem ou vídeo, selecionar uma imagem ou vídeo e carregar em  para eliminar.
- Para eliminar várias imagens e vídeos, carregar no ecrã da galeria principal para aceder a Select an item. Em seguida, selecionar as imagens ou vídeos que pretende eliminar e carregar em  para eliminar.

Partilhar imagens e vídeos

Selecionar uma imagem ou vídeo e carregar em  na parte inferior do ecrã. Selecionar um método de partilha.

CALCULADORA

Pode realizar cálculos simples ou complexos usando a aplicação da Calculadora.

1. Carregar em  no ecrã das apps.
2. Alterar a orientação do ecrã para alternar entre a calculadora padrão e a calculadora científica.

ÁUDIO

Adicionar músicas ao seu telefone



- Copiar músicas do seu computador usando o cabo USB.
- Descarregar músicas a partir da internet.
- Copiar músicas através de Bluetooth.

Ouvir música

1. Carregar no ícone da música.
2. Selecionar uma música para tocar.
3. Quando estiver a ouvir uma música, carregar no botão home para sair do ecrã do leitor de música sem parar a música. Para regressar ao ecrã do leitor de música, abrir o painel de notificações e carregar no título da música.

BROWSER

Ligar à internet para pesquisar informação e adicionar páginas web aos seus favoritos para acesso rápido.

1. Carregar em .
2. Inserir o endereço na barra de pesquisa e carregar em . Não tem acesso apenas a páginas web; favoritos, alternar entre várias janelas e outras funcionalidades também são suportadas.

E-MAIL

Configurar contas de e-mail

Definir uma conta de e-mail quando abre a funcionalidade de e-mail pela primeira vez.

1. Carregar em  no ecrã das apps.

2. Carregar em **GOT IT** e depois carregar em Adicionar um endereço de e-mail. Escolher o operador do seu e-mail.

3. Seguir as instruções no ecrã para concluir a configuração.

ATUALIZAÇÕES DO SISTEMA

As atualizações são alterações à versão do software inicialmente instalada no seu telefone. O objetivo destas atualizações é fornecer resoluções para potenciais problemas.

MEDIDAS DE SEGURANÇA

Informação geral de segurança

Não cumprir as instruções de segurança seguintes pode provocar um incêndio, choque elétrico, lesões ou danos no seu telefone ou noutra propriedade. Ler todas as instruções de segurança abaixo antes de usar o seu telefone.

- Desligar sempre o seu telefone quando for proibido usá-lo ou quando pode provocar interferência ou perigo.
- Evitar a exposição a campos magnéticos.
- Desligar o seu telefone em aviões ou aeroportos quando lhe for pedido.
- Desligar o seu telefone quando está perto de equipamento eletrónico de elevada precisão. O telefone pode afetar o desempenho deste tipo de equipamento.
- Não colocar o seu telefone ou acessórios em recipientes com um forte campo magnético.
- Não deixar dispositivos de armazenamento de dados magnéticos perto do seu telefone. A radiação emitida pelo telefone pode apagar a informação aí guardada.
- Manter o telefone protegido da luz solar direta. Não expor o seu telefone a altas temperaturas e não o usar na presença de gases inflamáveis (ex.: posto de abastecimento).
- Manter o seu telefone a, pelo menos, 15 mm do seu corpo quando efetuar chamadas.
- As peças pequenas podem provocar asfixia.
- O seu telefone pode emitir um som forte.
- Evitar impactos ou danos no seu telefone.
- Algumas peças do seu telefone são feitas de vidro. É provável que o vidro se parta se o

seu telefone cair numa superfície dura ou sofrer um impacto. Se o vidro partir, não tocar nas peças de vidro do telefone e não tentar remover o vidro partido do telefone. Só usar o telefone depois de o vidro ter sido substituído por um operador autorizado.

- Não tentar desmontar o seu telefone ou os seus acessórios. Os telefones só devem ser alvo de manutenção ou reparação por pessoas qualificadas.
- A tomada de energia deve estar localizada perto do telefone e deve ter um acesso fácil.
- Cumprir todas as leis e regulamentos relacionados com a utilização do telefone. Respeitar a privacidade e os direitos de outros quando usar o seu telefone.
- Seguir as instruções neste manual para utilização do cabo USB. Caso contrário, o seu telefone ou PC poderão ficar danificados.
- Limpar o telefone com um pano macio e seco. Não usar água, a menos que se respeitem as condições mencionadas abaixo «Informação sobre resistência à água» álcool, sabão ou químicos.
- Certificar-se de que realiza uma cópia de segurança de dados importantes. Uma reparação ou outros fatores pode provocar a perda de dados.
- Não desligar o telefone quando transfere ficheiros ou formata a memória. Isto pode provocar falha do programa ou danos dos ficheiros.
- Manter o telefone e o carregador fora do alcance de crianças. Não permitir que as crianças usem o telefone ou o carregador sem supervisão.
- Este aparelho não está previsto para pessoas (incluindo crianças) cujas capacidades físicas, sensoriais ou mentais ou cuja falta de experiência ou de conhecimentos as impediriam de garantir uma utilização segura dos aparelhos, se não forem vigiadas ou até previamente iniciadas pela pessoa responsável pela segurança destas.
- Manter os pequenos acessórios dos telefone fora do alcance das crianças para evitar asfixia.
- Não deixar que as crianças ou animais de estimação roem ou lambam o aparelho.
- Não modificar ou reparar o seu telefone.
- Não expor o seu telefone a chamas, explosões ou outras fontes de perigo.
- Desligar o seu telefone quando está perto de materiais ou líquidos explosivos.
- O telefone só deve ser ligado a uma interface USB 2.0.
- A temperatura operacional ideal encontra-se entre 0 °C e 40 °C. A temperatura ideal para armazenamento encontra-se entre 20 °C e 50 °C.
- Não usar o aparelho se uma das suas peças estiver rachada, partida ou se sobreaquecer.

- Não colocar o seu aparelho contra os olhos, ouvidos ou qualquer outra parte do corpo e não o colocar na boca.
- Não usar o flash perto dos olhos de pessoas ou animais.
- Usar apenas os acessórios originais para este telefone e não instalar a sua bateria noutra telefone.

INFORMAÇÃO SOBRE RESISTÊNCIA À ÁGUA

- Comprou um telemóvel compatível com IP68. Para garantir uma utilização perfeita e a resistência à água, certificar-se de que todas as abas e tampas nas aberturas e a capa estão bem vedadas.
- Não abrir as tampas nem o slot do SIM do dispositivo se estiver na água ou num ambiente bastante húmido.
- Certificar-se de que as tampas não estão danificadas quando as abre ou fecha. Certificar-se de que a vedação não tem quaisquer detritos, como areia ou poeira, para evitar danificar o equipamento.
- As abas que cobrem as aberturas podem ficar soltas em caso de queda ou impacto.
- Certificar-se de que todas as capas estão corretamente alinhadas e totalmente fechadas.
- Se o dispositivo tiver sido submergido em água ou o microfone ou o altifalante estiver molhado, o som pode não ser nítido durante uma chamada. Recomenda-se aguardar alguns minutos após a imersão do dispositivo para recuperar a sua qualidade de áudio inicial. Certificar-se de que o microfone ou altifalante está limpo e seco, limpando-o com um pano seco.
- Se o dispositivo for molhado com água salgada ou com cloro, passá-lo por água corrente e depois secá-lo cuidadosamente com um pano seco e macio. Secar cuidadosamente as tampas e conetores.
- A resistência do dispositivo à água pode provocar ligeiras vibrações em determinadas circunstâncias. Estas vibrações, por exemplo, quando o volume do som é aumentado, são completamente normais e não afetam o desempenho do dispositivo.
- Não desmontar a membrana à prova de água sobre o microfone ou os altifalantes e não usar um dispositivo que a possa danificar (afiado, cortante, etc.).
- Não expor o produto a partículas de metal: podem acumular-se no microfone do seu produto devido à utilização de um íman dentro do componente do microfone. As partículas de metal podem ser limpas com um pano macio. Em vez disso, pode colocá-lo num saco de plástico transparente.
- A flutuação de temperatura pode provocar um aumento ou diminuição da pressão, que pode afetar a qualidade do som. Se necessário, abrir as abas para libertar o ar.

DISPOSITIVOS MÉDICOS

- Desligar o telefone em hospitais e outras instalações médicas, conforme necessário.
- O seu telefone contém antenas de rádio que emitem campos eletromagnéticos. Estes campos eletromagnéticos podem interferir com pacemakers e outros dispositivos médicos.
- Se usar um pacemaker, deve manter uma separação mínima de 20 cm entre o seu pacemaker e o seu telefone.
- Segurar o aparelho no lado oposto ao do implante.
- Se achar que o seu telefone está a interferir com o seu pacemaker ou com outro dispositivo médico, deixar de usá-lo e consultar o médico para informação específica sobre o seu dispositivo médico.
- Quando realizar atividades repetitivas, como mandar mensagens ou jogar no telefone, pode sentir um desconforto ocasional nas mãos, braços, pulsos, ombros, pescoço ou outras partes do corpo. Em caso de desconforto, deixar de usar o telefone e consultar um médico.

SEGURANÇA RODOVIÁRIA

- Cumprir todas as medidas de segurança e normas relacionadas com a utilização do seu aparelho enquanto conduz.
- Cumprir as leis locais. Manter sempre as mãos livres para operar o veículo enquanto conduz. Atrás do volante, a sua primeira preocupação deve ser a segurança rodoviária.
- Encostar e estacionar antes de efetuar ou receber uma chamada se as condições de tráfego o permitirem.
- Os sinais de frequência de rádio podem perturbar alguns sistemas eletrónicos no seu veículo, como o rádio do carro e equipamento de segurança.
- Se o seu veículo estiver equipado com airbag, não obstruir o seu acesso colocando equipamento wireless portátil ou fixo à frente dele. Caso contrário, arrisca-se a impedir que o airbag funcione e pode provocar lesões corporais graves. É proibido usar o telemóvel na mão enquanto se conduz.
- Ao ouvir música, certificar-se de que mantém o volume a um nível razoável para estar consciente do que o rodeia. Este ponto é especialmente importante quando está perto de uma estrada.
- Usar o seu telefone em determinadas circunstâncias pode distraí-lo e provocar perigo. Cumprir quaisquer regras que proíbam ou restrinjam a utilização de um telefone ou auriculares (por exemplo, não enviar mensagens de texto enquanto conduz ou usar auscultadores enquanto anda de bicicleta).

- É proibido usar o telemóvel na mão enquanto se conduz.

POTÊNCIA E CARREGAMENTO

- Não atirar para o fogo
- Não realizar curto-circuito
- Não expor a temperaturas acima de 60 °C/140 °F
- Reciclar a bateria de acordo com as normas em vigor
- Carregar o seu telefone usando o cabo USB e o adaptador de corrente fornecido. Usar um cabo ou adaptador incompatível pode provocar danos permanentes no seu telefone.
- O adaptador de corrente deve ser ligado perto do telefone e deve estar facilmente acessível.
- Usar cabos ou adaptadores danificados, ou realizar um carregamento na presença de humidade, pode provocar um choque elétrico.
- O adaptador de corrente foi concebido para uso exclusivo em áreas fechadas.
- A tomada de energia deve ter um acesso fácil. A ficha não deve ser bloqueada durante a utilização.
- Para desligar completamente o telefone da potência de CA, retirar o cabo AC/DC da tomada da parede.
- Os adaptadores de corrente podem ficar quentes durante a utilização normal e o contacto prolongado pode provocar lesões.
- Garantir sempre uma ventilação adequada à volta dos adaptadores de corrente durante a utilização.
- A ventilação não deve ser obstruída ao tapar entradas de ar com objetos (ex.: jornais, toalhas, cortinados, etc.) para impedir sobreaquecimento e mau funcionamento. Deixar, pelo menos, um espaço de 10 cm à volta do telefone.
- O telefone deve ser usado em áreas com um clima temperado.
- Não inserir ou remover uma entrada USB com as mãos molhadas porque isto pode provocar um risco de choque elétrico.
- Como o telefone está equipado com uma bateria recarregável interna, não expor o produto a um calor excessivo (sol, fogo, etc.).
- Evitar usar o conector para realizar várias ações ao mesmo tempo e certificar-se de que os terminais da bateria não tocam em quaisquer elementos condutores, como metal ou líquido.

PROTEÇÃO DA SUA AUDIÇÃO



Este telefone cumpre os regulamentos atuais em termos de limitação do volume máximo de saída. Ouvir com auriculares com o volume alto durante períodos prolongados pode provocar perda auditiva!

- Deixar de utilizar o produto ou baixar o volume caso sinta zumbidos nos ouvidos.
- Não manter o volume muito alto, os profissionais médicos não recomendam a exposição a elevados níveis de ruído durante um período de tempo prolongado.
- Usar os auriculares com sensatez, pois uma pressão excessiva de som, proveniente dos auriculares ou de auscultadores pode provocar perda auditiva.
- Para prevenir danos na sua audição, evitar ouvir com um volume muito alto durante longos períodos de tempo.
- Usar apenas os auscultadores fornecidos com o seu telefone.

PROTEÇÃO AMBIENTAL

- Respeitar os regulamentos locais em termos de eliminação de resíduos quando deitar fora a embalagem, a bateria ou o telefone usado. Levá-los a um ponto de recolha para que possam ser reciclados de forma adequada. Não colocar os telefones ou baterias usadas nos caixotes do lixo normais.
- Eliminar as baterias de lítio usadas que não pretende guardar num local designado para o efeito. Não colocar nos caixotes do lixo.



Não colocar os telefones ou baterias usadas nos caixotes do lixo normais.

Existe o risco de a bateria explodir se a substituir por um modelo não adequado. Eliminar as baterias usadas de acordo com as instruções.

LIMPEZA E MANUTENÇÃO

- Desligar o telefone antes de qualquer limpeza ou manutenção. O carregador não deve estar ligado à tomada. O telefone e o carregador devem estar desligados para prevenir um choque elétrico ou curto-circuito da bateria ou do carregador. Fechar as tampas.
- Não limpar o telefone ou o carregador com substâncias químicas (álcool, benzeno), agentes químicos ou agentes de limpeza abrasivos para não danificar as peças ou provocar mau funcionamento. O aparelho pode ser limpo com um pano macio, antiestático e ligeiramente humedecido. Ou com água corrente, seguindo as instruções da INFORMAÇÃO SOBRE RESISTÊNCIA À ÁGUA, página 200.
- Não riscar nem forçar a capa do telefone porque as substâncias da tinta podem provocar

uma reação alérgica. Caso ocorra uma reação desse género, parar de usar o telefone imediatamente e consultar um médico.

- Retirar o pó da tomada elétrica e mantê-la seca para prevenir o risco de incêndio.
- Se o telefone ou algum dos seus acessórios não funcionar bem, contactar o seu prestador de serviços local.
- Não desmontar o telefone nem os acessórios.

CHAMADAS DE EMERGÊNCIA

Em caso de emergência, se o telefone estiver ligado e se estiver na área de cobertura da rede, pode ser usado para efetuar uma chamada de emergência. Porém, os números de emergência podem não estar acessíveis em todas as redes. Nunca deve confiar apenas no seu telefone para fazer chamadas de emergência.

RECOMENDAÇÕES PARA REDUZIR A EXPOSIÇÃO DO UTILIZADOR À RADIAÇÃO

- Usar o seu telemóvel em áreas abrangidas pela sua rede para diminuir a quantidade de radiação recebida (em especial, em parques de estacionamento subterrâneos ou durante viagens de comboio e carro).
- Usar o seu telefone quando existe uma boa receção (ou seja, : número máximo de barras na rede).
- Utilizar um kit mãos-livres.
- Durante as chamadas, manter o telefone afastado da barriga de grávidas e da região abdominal inferior de adolescentes.
- As crianças e os adolescentes devem usar telemóveis de forma razoável, evitando comunicações noturnas e limitando a frequência e duração das chamadas.

MAIS INFORMAÇÕES

CONFORMIDADE



- A CROSSCALL confirma que este aparelho cumpre as recomendações básicas e outras medidas relevantes na diretiva 2014/53/UE. A última versão aplicável da Declaração de Conformidade pode ser consultada no site: https://crosscall.com/docs/legal/ce-international_declaration_of_conformity-CORE-X4.pdf. As crianças e os adolescentes devem usar telemóveis de forma razoável, evitando comunicações noturnas e limitando a frequência e duração das chamadas.
- Restrições relacionadas com a banda 2,4 GHz: Noruega: o presente subparágrafo não se aplica à zona geográfica localizada num raio de 20 km a partir do centro de Ny-Ålesund. Restrições relacionadas com a banda 5 GHz: em conformidade com o artigo 10, parágrafo 10 da Diretiva 2014/53/UE, a embalagem indica que este equipamento de rádio está sujeito a determinadas restrições quando colocado no mercado na Bélgica (BE), Bulgária (BG), República Checa (CZ), Dinamarca (DK), Alemanha (DE), Estónia (EE), Irlanda (IE), Grécia (EL), Espanha (ES), França (FR), Croácia (HR), Itália (IT), Chipre (CY), Letónia (LV), Lituânia (LT), Luxemburgo (LU), Hungria (HU), Malta (MT), Países Baixos (NL), Áustria (AT), Polónia (PL), Portugal (PT), Roménia (RO), Eslovénia (SL), Eslováquia (SK), Finlândia (FI), Suécia (SE), Reino Unido (UK), Turquia (TR), Noruega (NO), Suíça (CH), Islândia (IS) e Liechtenstein (LI).



BANDA DE FREQUÊNCIA E POTÊNCIA

- Banda de frequência usada pelo equipamento de rádio: determinadas bandas podem não estar disponíveis em todos os países ou regiões. Contactar o operador local para receber informação mais detalhada.
- Frequência máxima do sinal de rádio emitida na banda de frequência onde o equipamento de rádio opera: A potência máxima para todas as bandas é inferior ao valor limite mais alto especificado segundo a norma harmonizada associada. A banda de frequência nominal e os limites de transmissão de potência (por irradiação e/ou condução) aplicáveis a este equipamento de rádio são os seguintes:

Bandas	Frequência	potência máxima
GSM850	824MHz-894MHz	35 dBm
GSM900	880MHz-960MHz	35 dBm
GSM1800	1710MHz-1880MHz	32 dBm
GSM1900	1850MHz-1990MHz	32 dBm
WCDMA B1	1920MHz-2170MHz	25 dBm
WCDMA B2	1850MHz-1990MHz	25 dBm
WCDMA B4	1710MHz-2155MHz	25 dBm
WCDMA B5	824MHz-894MHz	25 dBm
WCDMA B8	880MHz-960MHz	25 dBm
LTE B1	1920MHz-2170MHz	25 dBm
LTE B2	1850MHz-1990MHz	25 dBm
LTE B3	1710MHz-1880MHz	25 dBm
LTE B5	824MHz-894MHz	25 dBm
LTE B7	2500MHz-2690MHz	25 dBm
LTE B8	880MHz-960MHz	25 dBm
LTE B20	791MHz-862MHz	25 dBm
LTE B28	703MHz-803MHz	25 dBm
LTE B32	1452MHz-1496MHz	Only DL
LTE B38	2570MHz-2620MHz	25 dBm
LTE B40	2300MHz-2400MHz	25 dBm
WIFI-2.4G	2400MHz-2483,5MHz	<20dBm
WIFI-5G	5150MHz-5725MHz	<20dBm
Bluetooth	2400MHz-2483,5MHz	<10dBm
NFC	13,56MHz	<42dBuA/m

INFORMAÇÕES SOBRE ACESSÓRIOS E SOFTWARE

Recomendamos a utilização dos seguintes acessórios:

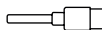
ACESSÓRIO	MODELO	DADOS TÉCNICOS
	Marca: Crosscall Modelo: CSCX4CT4.BK.EU	Tensão de entrada: 100-240V~ Frequência de entrada de CA: 50/60Hz Tensão de saída: 5.0V --- Corrente de saída: 2.0A Potência de saída: 10.0W Eficiência ativa média: 80% Eficiência com carga baixa (10 %): N/A Consumo de energia sem carga: 0,084W
	Ref. ^a Crosscall: EP.CX4CT4.BK.EU	IPX6
	Ref. ^a Crosscall: CABL.COX4.COT4.BU	USB / USB-C

A versão de software do produto é L1662.X.XX.XX.XXXX (em que X=0 s 9, A a Z, representando atualizações à experiência do utilizador, correções de segurança, etc.). As atualizações de software são publicadas pelo fabricante para corrigir erros ou melhorar funcionalidades após o lançamento do produto. Todas as versões de software publicadas pelo fabricante foram verificadas e cumprem sempre os regulamentos aplicáveis.

Nem todas as configurações da frequência de rádio (por exemplo, a banda da frequência e potência de saída) estão acessíveis ao utilizador ou podem ser modificadas pelo mesmo. A última informação relacionada com acessórios e software está disponível na Declaração de Conformidade, que pode ser consultada no site:

TAXA DE ABSORÇÃO ESPECÍFICA (SAR)

- Este aparelho cumpre as diretivas relacionadas com a exposição à frequência de rádio quando é usado perto da cabeça ou a uma distância mínima de 5 mm do corpo. Em conformidade com as diretrizes da ICNIRP, o limite SAR é de 2,0 watts/kg para cabeça e corpo e 4,0 watts/kg para membro em média para 10g de tecido celular que absorve a maioria das frequências.

Valores máximos para este modelo:

- SAR Cabeça: 1,37 (W/kg) ==> valor limite autorizado: 2 (W/kg)
- SAR Corpo: 1,45 (W/kg) ==> valor limite autorizado: 2 (W/kg)
- SAR Membro: 2,67 (W/kg) ==> valor limite autorizado: 4 (W/kg)

CORE-X4, criado em França e montado na China

Criado e importado por: CROSSCALL - 245 RUE PAUL LANGEVIN 13290 AIX EN Pce - França

Visite o website **www.crosscall.com** para obter uma versão completa do manual do utilizador.

DIREITOS DE AUTOR

Este equipamento está reservado para utilização privada. Copiar CD ou descarregar música, vídeos ou fotografias para revenda ou com qualquer outro objetivo comercial pode constituir uma violação dos direitos de autor. Pode ser necessária autorização para copiar ou guardar a totalidade ou parte de um documento, livro e/ou apresentação regida por direitos de autor. Certificar-se de que está familiarizado com todas as leis aplicáveis relativamente à gravação e utilização desse conteúdo no seu país e jurisdição.

ANEXO

Informações importantes

Para lhe oferecer uma experiência perfeita, o telefone liga-se regularmente a servidores de internet e e-mail. Isto gera, de forma automática e inevitável, partilhas de dados que podem ser cobradas para além do seu plano existente ou deduzidas do seu plano pré-pago.

Para evitar qualquer problema de faturação relacionado com serviços que usam a internet, aconselhamos vivamente a optar por um pacote adequado que inclua acesso ilimitado à internet e ao e-mail. Além disso, evitar alterar as configurações predefinidas de fábrica. Se pretender, pode ligar-se a uma rede WiFi para melhorar a velocidade e a eficácia. Recomendamos especialmente a utilização de uma rede WiFi para streaming ou descarregar jogos, vídeos ou filmes.

TERMOS E CONDIÇÕES DA GARANTIA

O seu telefone, bem como a bateria e acessórios na caixa, têm garantia contra qualquer defeito ou mau funcionamento que possa surgir devido ao seu design ou fabrico, ou falha do equipamento, em condições normais de utilização, durante o prazo do período de garantia de trinta e seis (36) meses a partir da data de compra do seu telemóvel, conforme indicado na sua fatura original. A garantia termina automaticamente passados trinta e seis (36) meses. As peças sobresselentes necessárias para a utilização do CORE-X4 estão disponíveis por um período de 3 anos a partir da data da sua compra.

Esta garantia não abrange:

- Quaisquer erros ou falhas declarados após o período de validade desta garantia,
- Danos devido a um acidente, mau tempo, raios, incêndio, químicos, pico de corrente, má utilização ou má manutenção do aparelho ou acessório (ecrã partido, sujidade, alteração dos componentes internos do aparelho provocada por uma exposição anormal ou prolongada a um elemento líquido) ou qualquer falha no cumprimento das instruções incluídas no manual do utilizador,
- Desgaste normal de qualquer tipo que surja após a venda (incluindo riscos, arranhões, raspadelas e, em geral, qualquer dano nas partes externas do aparelho que não afetem o seu funcionamento);
- O telemóvel de um Cliente ou terceiro que tenha modificado o software originalmente fornecido pelo fabricante,
- Qualquer modificação ou reparação por parte de pessoas não autorizadas pela CROSSCALL ou pelas suas filiais, ou pelo seu revendedor,
- Oxidação provocada pela inserção incorreta por parte do cliente das tampas USB ou da entrada áudio, essenciais para garantir a resistência do produto à água.

Antes de contactar o nosso Serviço Pós-venda, aconselhamos que siga as instruções abaixo:

- Carregar totalmente a bateria,
- Atualizar o software ou Repor as configurações de fábrica para formatar o telefone (para restaurar a configuração predefinida, carregue e mantenha pressionado o botão de ligar/desligar e o botão de Mais Volume).

AVISO: TODOS os dados do utilizador do telefone (contactos, fotografias, mensagens, ficheiros e aplicações descarregadas) serão perdidas definitivamente. Aconselhamos a realização de uma cópia de segurança completa dos dados do seu telefone antes de formatá-lo.

Caso se descubra que o seu telefone tem um defeito que impede a sua utilização normal, terá de enviar o seu aparelho para o nosso Serviço Pós-venda. O seu telefone não será reparado ou substituído se as marcas ou números de série (IMEI) tiverem sido eliminados ou alterados ou se a fatura da sua compra estiver em falta ou se for ilegível.

Se a falta de conformidade ou o defeito se confirmar, todo o seu telefone, ou parte do mesmo, será substituído ou reparado. Esta garantia abrange peças e despesas de trabalho.

Antes de enviar o seu telefone para o nosso Serviço Pós-venda, recomendamos:

- Escrever e colocar o seu IMEI num local seguro (*),
- Retirar o cartão SD e o cartão SIM,
- Guardar os seus dados pessoais. O nosso centro de reparação pode ter necessidade de formatar o seu telefone.

(*) O seu código IMEI é o número de série usado para identificar o seu aparelho e monitorizar o serviço pós-venda. Existem várias formas de descobrir o seu código IMEI:

- Carregar em *#06# no teclado do seu telemóvel,
- Verificar na embalagem do seu telefone,
- Na parte traseira do seu telefone e dependendo do modelo, o IMEI pode ser fornecido numa etiqueta ou dentro do telefone, debaixo da bateria (se for removível).
- Digitalizar o Código QR localizado sob a tampa do conetor jack.

Documentos e informação que tem de anexar quando enviar o seu telefone para o nosso Serviço Pós-venda:

- Cópia da fatura ou recibo, indicando a data da compra, tipo de Produto e nome do Distribuidor,
- O número do IMEI do telefone,
- Descrição do problema com o telefone.

Convidamo-lo a ler os termos e condições gerais do serviço disponíveis no site da Crosscall no seguinte endereço: **www.crosscall.com**

INHOUD

DE STERKE PUNTEN VAN DE CORE-X4

Waterdicht.....	212
Robuust	212
Batterij met lange levensduur	212
Accessoires	213
gecertificeerd MIL-STD-810G.....	213

OVER UW TELEFOON

Technische kenmerken.....	214
---------------------------	------------

AAN DE SLAG

De SIM-kaart installeren.....	215
De telefoon aan- en uitzetten.....	215-216

DE STERKE PUNTEN VAN DE CORE-X4

X-LINK™*	216
Het X-BLOCKER bevestigingssysteem	216
X-SENSORS applicatie	217
Programmeerbare toetsen	217
X-SAFE	217-220
Advies voor het gebruik van uw CORE-X4 onderwater	220
Touch-lock functie	220-221
Advies: na onderdompeling.....	221
Tips om het meeste en beste uit uw CORE-X4 te halen.....	221
Open apps in één klik verwijderen	221
Eenvoudig schakelen tussen twee apps:.....	221
Split-screenmodus.....	221
Meerdere talen instellen	221
Een gebruiker toevoegen	221
Batterij.....	221-222
De batterij opladen.....	222
Energiebesparingsmodus.....	222-223
Batterijbesparingsmodus	223
Tips en voorzorgsmaatregelen voor het opladen van de batterij	223-224

UW TELEFOON LEREN KENNEN

Het aanraakscherm gebruiken	225-226
Meldingsvenster	226-227
Het scherm vergrendelen en ontgrendelen.....	227
Het startscherm aanpassen.....	227
Datum en tijd wijzigen.....	227
Toestel- en gegevensbeheer.....	227-228

UW TELEFOON GEBRUIKEN

Startscherm	228
Statusbalk.....	228
Widgets	228

*Magconn Technology

Applicatiepictogrammen	228
Telefoon	228-229
Contacten	229-230
Berichten.....	230
Camera.....	231
Galerij.....	231
Rekenmachine	232
Audio	232
Browser.....	232
E-mail	232-233
Systeemupdates	233

VEILIGHEIDSMATREGELEN

Algemene veiligheidsinformatie	233-235
Informatie over waterbestendigheid	235-236
Medische hulpmiddelen.....	236
Verkeersveiligheid	236-237
Vermogen en opladen	237
Uw gehoor beschermen	238
Milieubescherming.....	238
Reiniging en onderhoud	238-239
Noodoproepen	239
Aanbevelingen om blootstelling van de gebruiker aan straling te beperken	239

VERDERE INFORMATIE

Conformiteit.....	240
Frequentiebanden en vermogen.....	241
Informatie over accessoires en software.....	242
Specific absorption rate (SAR)	242
Copyright.....	243

BIJLAGE

Belangrijke informatie.....	243
Garantie	243-244



Hartelijk dank voor het kiezen van Crosscall en het kopen van deze smartphone.

De handleiding is om u te helpen bij het leren kennen van uw telefoon.

DE STERKE PUNTEN VAN DE CORE-X4



WATERDICHT

De CORE-X4 voldoet aan de IP68-norm en begeleidt u tijdens al uw activiteiten, op zee (het toestel kan 30 minuten onderdompeling op 2 meter diepte weerstaan) of in de bergen bij hevige regenval (het toestel functioneert altijd volledig dankzij de Wet Touch technology).



ROBUUST

De CORE-X4 heeft een TPU- (thermoplastische polyurethaan) bescherming rond de behuizing wat zorgt voor een verbeterde schokabsorptie. Randen van polycarbonaat aan de zijkanten van het scherm en de camera zorgen voor een optimale bescherming en het Gorilla® Glass 3-scherm betekent dat het scherm van de CORE-X4 niet breekt als het toestel valt (Droptest van 2 meter hoogte op 6 kanten) en krasbestendig is (Krastest in extreme gebruiksomstandigheden).



BATTERIJ MET LANGE LEVENSDUUR

De 3850 mAh batterij betekent dat de telefoon een levensduur van enkele dagen heeft zodat u altijd kunt rekenen op uw mobiele telefoon. Zelfs tijdens intensief gebruik (GPS, foto's, enz.) kunt u lang genieten van uw activiteiten in de buitenlucht zonder bang te hoeven zijn dat de batterij leegloopt. Dankzij de magnetische connector X-LINK™* kan het toestel draadloos worden opgeladen, kabels zijn niet meer nodig.

*Magconn Technology



ACCESSOIRES

De sleuven van de X-BLOCKER zijn direct geïntegreerd in het ontwerp van de telefoon zodat het verbinding kan maken met het X-LINK™* accessoire ecosysteem (een magnetische connector die gebruikt wordt om de CORE-X4 aan verschillende accessoires te bevestigen. Sommige accessoires kunnen zelfs gebruikt worden voor gegevensoverdracht). De X-BLOCKER is een unieke tool die ervoor zorgt dat uw smartphone stevig bevestigd is zodat het toestel niet kan vallen tijdens gebruik, zelfs op het meest ruige terrein (quad biking, crosscycle, skiën, enz.). Al deze accessoires geven u talloze nieuwe opties!

DE CORE-X4 IS MIL-STD-810G GECERTIFICEERD

De MIL-STD-810G militaire norm werd opgezet door het Amerikaanse leger om de omstandigheden na te bootsen van elektronische apparaten die gebruikt worden in extreme omstandigheden. De CORE-X4 is getest in een laboratorium om vijandige en veeleisende situaties in de buitenwereld te weerstaan. Het toestel onderging de volgende 13 testen: Snelle decompressie van 12.192 m hoogte naar 2.438 m in minder dan 15 seconden, extreem hoge en lage gebruikstemperaturen (van -25 °C/-13 °F tot 51 °C/124 °F), temperatuurschok, ijsvorming en ijzel, luchtvochtigheid, zonnestraling (UV), regen, zoutnevel, vloeibare verontreiniging, trillingen, schokken en versnelling. De CORE-X4 is geschikt voor de meest veeleisende situaties: parachutespringen, paragliden, luchtvaart, extreem kajakken, fietsen, quad rijden, motorrijden, in een jeep rijden en jetskiën, evenals hoge temperaturen, extreme kou en zware regen. Het is ook geschikt voor gebruik in laboratoria en in de bouw.

*Magconn Technology

OVER UW TELEFOON

Overzicht van het toestel

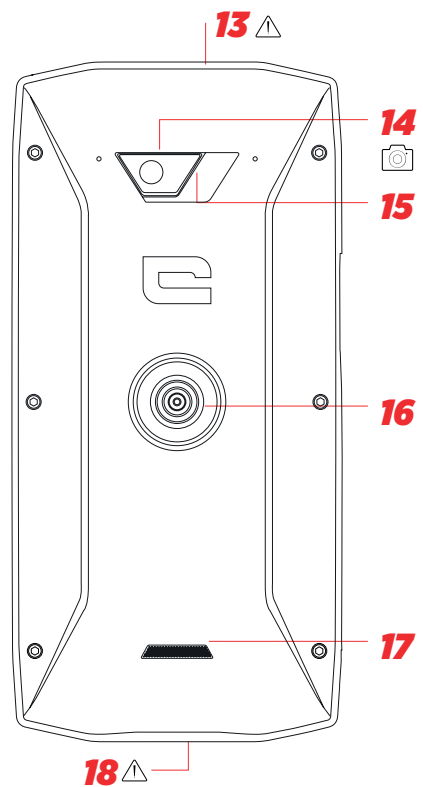
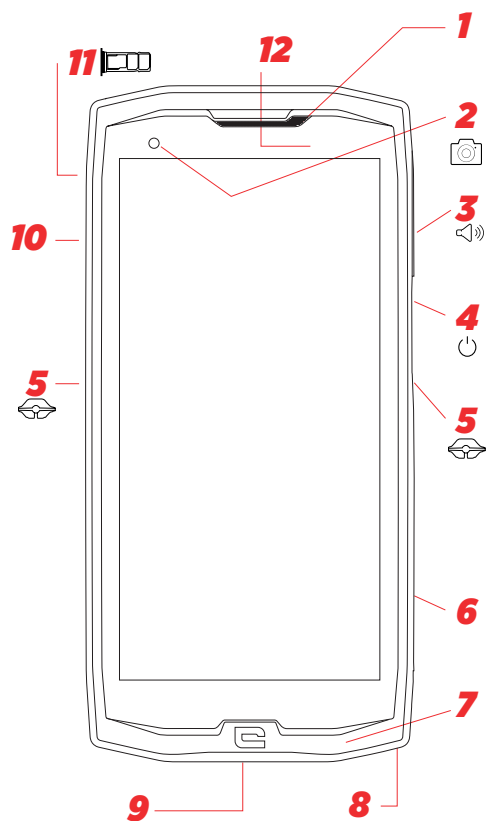

1. Luidspreker
2. 8 MP-camera aan de voorkant
3. Volumeknop +/-
4. Aan/uit-knop + vingerafdruk
5. inkepingen voor X-BLOCKER
6. Programmeerbare toets nr. 1
7. Microfoon
8. Ruimte voor het riempje
9. USB type-C-poort
10. Programmeerbare toets nr. 2

11. Lade voor dubbele SIM-kaart en Micro SD-kaart
12. Lichtsensor
13. Jack voor oortelefoons (waterdichte dop - altijd goed afgesloten houden!)
14. 48MP Fusion4-camera
15. Flits
16. X-LINK™* (bevestigen/opladen/gegevens overdragen)
17. Luidspreker
18. USB Type-C (waterdichte dop - altijd goed afgesloten houden!)

Een riem aanbrengen

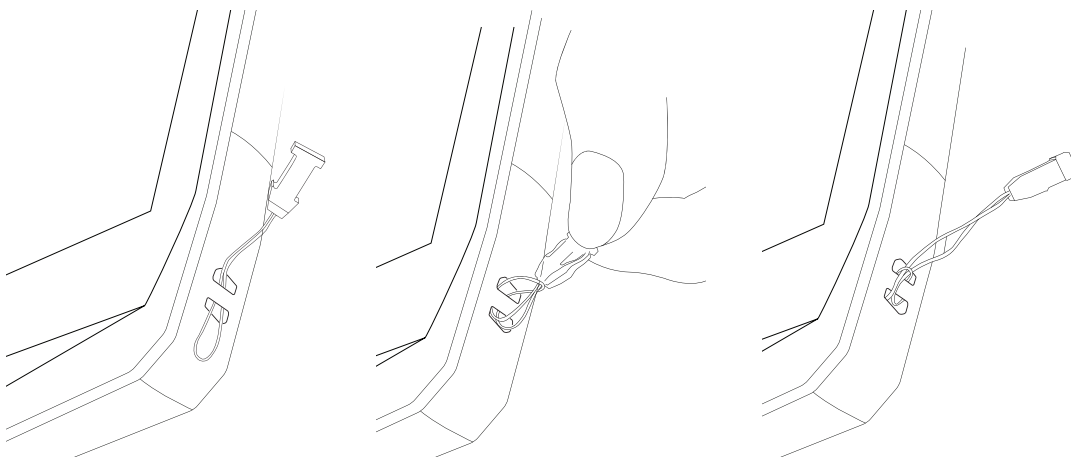

*Magconn Technology

AAN DE SLAG

De SIM-kaart installeren

1. Controleer of uw toestel is uitgeschakeld
Zo niet, schakel het toestel uit door op de Aan/Uit-knop te drukken
2. Open de simkaartlade met gebruik van het meegeleverde simkaartverwijderdertool
 - a. Neem de meegeleverde tool
 - b. Steek de tool in het gaatje (zie illustratie hieronder) om de simkaartlade uit te schuiven.

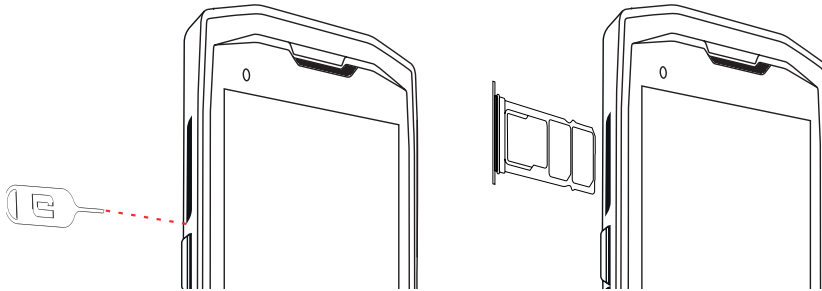

3. Trek de lade volledig uit met de metalen kant naar boven
4. Plaats de SIM-kaarten
 - a. Plaats de SIM-kaart, met de voorkant naar beneden, in het kleinste compartiment

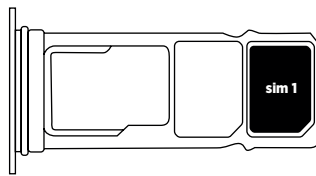

- b. U kunt een tweede SIM-kaart (of een SD-kaart tot 512 GB), met de voorkant naar beneden, in het grootste compartiment plaatsen.

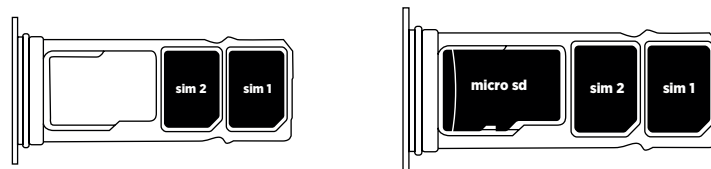

5. Duw de lade terug in de telefoon
 - a. Controleer of de kaarten correct geplaatst zijn.
 - b. Controleer of de lade goed met de sleuf in de telefoon is uitgelijnd voordat u deze terugduwt.
 - c. Duw de lade terug (zie illustratie hieronder).

Let op: Om de waterdichtheid van de smartphone te verzekeren moet de lade compleet ingeduwd en vergrendeld zijn.

DE TELEFOON AAN- EN UITZETTEN

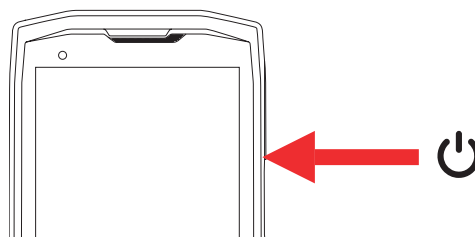

1. Druk op deze knop om het scherm aan te zetten of te vergrendelen.
2. Druk op deze knop en houd de knop ingedrukt om het toestel aan- en uit te zetten.
3. Druk tegelijkertijd op deze knop en de “-” volumeknop om een screenshot te nemen.

De telefoon aanzetten

Druk op de **aan/uit**-knop en houd deze ingedrukt. Wacht een paar seconden totdat het scherm aangaat.

Als u uw telefoon voor de eerste keer aanzet of na een reset, dient u de instellingsinstructies op het scherm van uw toestel te volgen.

De telefoon uitzetten

Houd de aan/uit-knop ingedrukt totdat het pop-up menu verschijnt, selecteer vervolgens  voor uitzetten.

DE STERKE PUNTEN VAN DE CORE-X4



X-LINK™*

HET SLIMME MAGNETISCHE BEVESTIGINGSSYSTEEM

Deze magnetische connector aan de achterzijde van uw smartphone kan worden gebruikt om uw smartphone te bevestigen op en te verbinden met de exclusieve X-LINK™-accessories.

Deze connector kan gebruikt worden om op te laden (2A) en/of gegevens over te dragen met gebruik van de OTG (On The Go) functie (als het toestel eenmaal bevestigd is op de compatibele accessoires).

X-BLOCKER

In situaties die een extra stevige bevestiging vergen, zorgt dit exclusieve accessoire ervoor dat uw smartphone veilig bevestigd is op de compatibele accessoires. De X-BLOCKER wordt meegeleverd met uw CORE-X4. Het is eenvoudig te bevestigen in de sleuven aan de zijkant van uw mobiele telefoon. De silicone laag reduceert de trillingen veroorzaakt door schokken.

Voordat u met een activiteit start, moet u controleren of de X-Blocker perfect in beide sleuven van de telefoon geklemd zit

Ontdek het volledige assortiment van accessoires die compatibel zijn met X-LINK™* en X-BLOCKER op www.crosscall.com

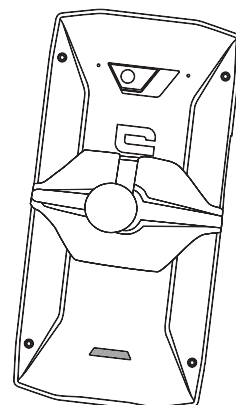
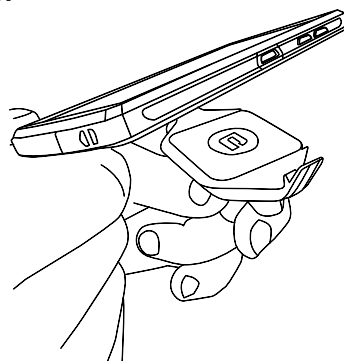
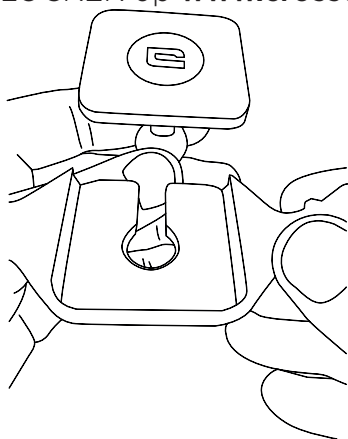

*Magconn Technology

DE X-SENSOR APPLICATIE

Als u de applicatie (app) voor de eerste keer opent, lees dan de gebruiksvoorwaarden en klik op "Accept" voordat u de app begint te gebruiken.

Deze app geeft u informatie over de sensoren in uw mobiele telefoon.

De magnetometer: Dit is de kompasfunctie. Het meet de richting van de telefoon ten opzichte van het magnetische noorden. Kalibreer uw kompas door de instructies op het scherm te volgen.

De versnellingsmeter: laat u de versnelling van de telefoon zien en meten, gebaseerd op 3 assen. Met gebruik van wiskundige integratie meet het de snelheid waarmee het toestel voortbeweegt en traceert het de positie van de telefoon.

GPS: positie van het toestel en nauwkeurigheid van het GPS-signaal. U kunt zien binnen het bereik van hoeveel satellieten u zich bevindt evenals uw precieze locatie.

Nabijheidssensor: zet het scherm uit tijdens telefoongesprekken als de telefoon dicht bij het oor wordt gehouden.

Lichtsensor: meet het licht dat het scherm bereikt.

Bluetooth (4.2) en netwerken (2G, 3G, en 4G): tonen de aanwezigheid en de sterkte van de communicatienetwerken.

Batterijstatus: geeft een directe, visuele indicatie van de batterijstatus.

PROGRAMMEERBARE TOETSEN

Kies in **Instellingen > Knoppen >** de functie die u aan deze toetsen wilt toewijzen. Kies voor elke knop "press action" en "press mode".

De grijze toets staat standaard geprogrammeerd om de camera te starten en de rode toets om de X-SAFE app te starten.

X-SAFE



X-SAFE is een applicatie dat in de Crosscall smartphone ingebed is en waarmee de gebruiker in geval van nood iemand kan waarschuwen.

STAP 1: X-SAFE INSTELLINGEN

1. Open de X-SAFE applicatie

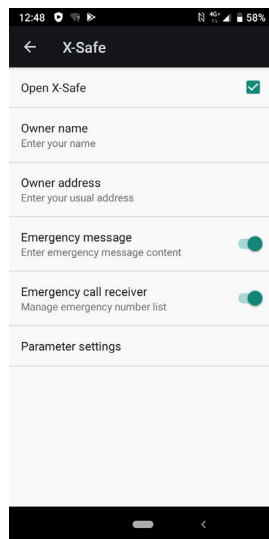

2. Informatie bij noodgevallen instellen: bericht en telefoonnummer. Klik op **:** > Item toevoegen of Item toevoegen uit Contacten om een telefoonnummer toe te voegen.

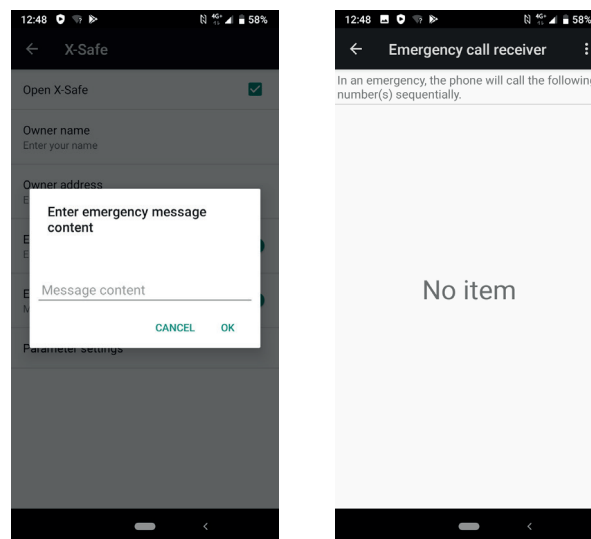

3. Zorg ervoor dat het vakje “Open X-SAFE” is aangevinkt.

STAP 2: KOPPELEN VAN X-SAFE EN DEDICATED BUTTON

1. Ga naar **Instellingen > Knoppen**.

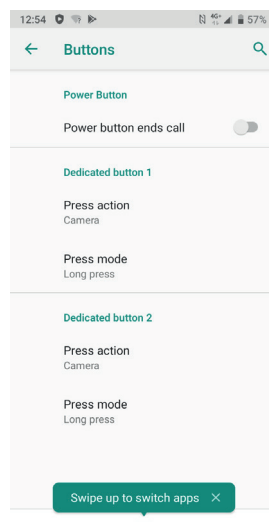

2. Klik op **Press action** voor de geselecteerde dedicated button en selecteer de X-SAFE functie

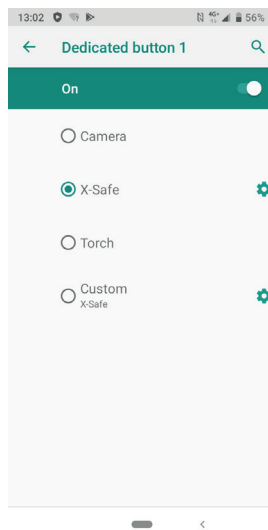

3. Ga terug naar het knoppenmenu en klik op **Press mode** en kies de gewenste modus.

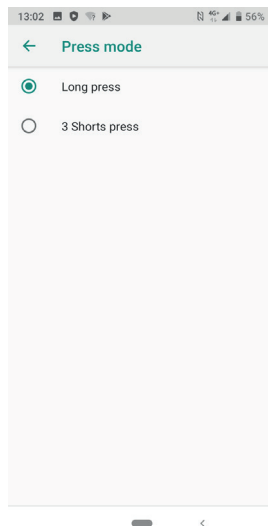

STAP 3: EEN ALARMSIGNAAL AFGEVEN

Voorbeeld: wanneer de X-Safe functie gekoppeld is aan dedicated button 1:

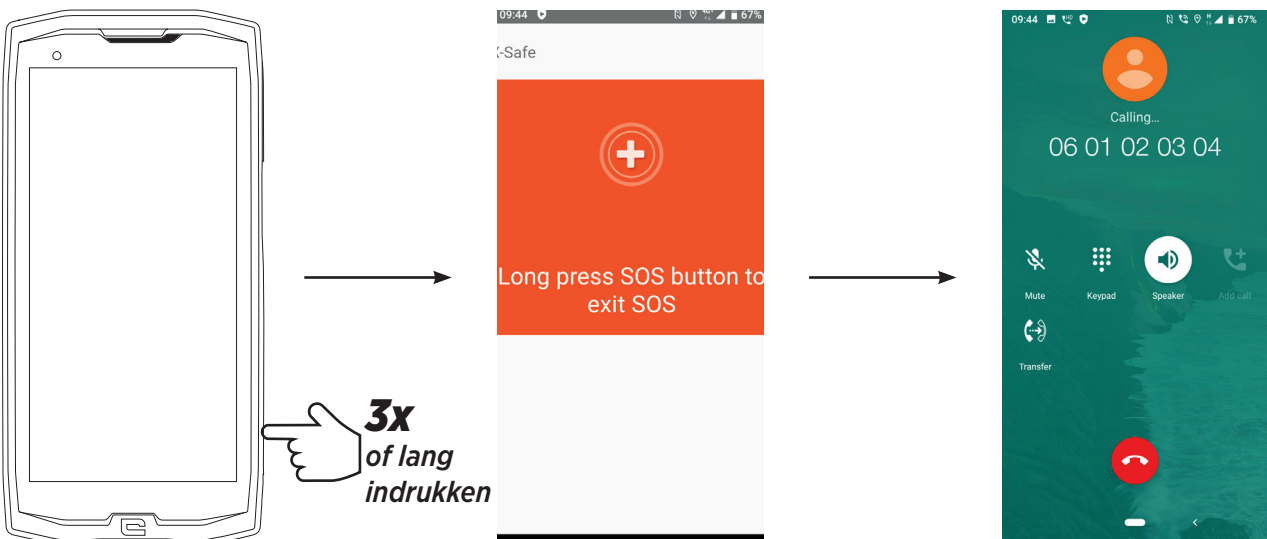

We raden u sterk aan een alarmsignaal af te geven om te controleren of uw X-SAFE instellingen operationeel zijn. De afteltimer wordt geactiveerd. De gebruiker kan het alarmsignaal onderbreken door te drukken. Als de afteltimer op nul komt, wordt de vooraf geselecteerd persoon automatisch gebeld.

WAARSCHUWINGEN

Elke activiteit is een potentieel gevaarlijke activiteit en kan soms leiden tot letsel of de dood. De Gebruiker van de applicaties is volledig verantwoordelijk voor zijn activiteit en moet weten in te spelen op mogelijke gevaren. Hij moet ook zijn fysieke capaciteit weten te evalueren om een activiteit te beoefenen. Met name het gebruik van het imago van extreme sporten om te communiceren over de bestendigheid en de prestaties van uw toestel is op geen ENKELE wijze bedoeld om de Gebruiker aan te moedigen vergelijkbare activiteiten te ondernemen.

DISCLAIMERS

De toegang tot en het gebruik van de Applicaties is op eigen risico van de Gebruiker. CROSSCALL kan daarom niet aansprakelijk worden gesteld voor schade ten gevolge van toegang tot en/of gebruik van de Applicatie en de informatie die het bevat. De Gebruiker wordt bovendien op de hoogte gesteld van het feit dat CROSSCALL om technische redenen, met name voor onderhoud, toegang tot de Applicatie tijdelijk kan onderbreken. De Gebruiker aanvaardt deze onderbrekingen en ziet in dit opzicht af van elke vordering.

De Applicatie en de Diensten worden zonder enige vorm van garantie en afhankelijk van beschikbaarheid aangeboden. CROSSCALL doet haar uiterste best om ervoor te zorgen dat de Applicatie en de inhoud ervan betrouwbaar zijn. Indien de Gebruiker echter fouten of nalatigheden opmerkt, wil CROSSCALL dit heel graag weten en verzoekt het de Gebruiker vriendelijk een e-mail te sturen aan het volgende adres: sav@crosscall.com.

De Gebruiker verklaart dat hij/zij zich bewust is van de eigenschappen en beperkingen van het mobiele netwerk en het Internet netwerk en deze accepteert, met name de functionele kenmerken en technische prestaties van de netwerken; problemen met betrekking tot de verbinding met en/of de toegang tot de netwerken en/of websites; problemen met betrekking tot de beschikbaarheid en de overbelasting van de netwerken; problemen met betrekking tot het uitvallen of de verzaaiing van de netwerken; problemen met betrekking tot transittijd, toegang tot online informatie, responstijden betreffende de weergave, het raadplegen, opvragen of anderszins overdragen van gegevens; kans op storingen; gebrek aan bescherming van bepaalde gegevens tegen eventueel misbruik of hacken; kans op besmetting door mogelijke virussen die op de genoemde netwerken aanwezig zijn, enz. waarvoor CROSSCALL niet aansprakelijk gesteld kan worden.

De Gebruiker bevestigt op de hoogte te zijn gesteld van de huidige bepalingen en verleent kwijting aan CROSSCALL in geval van overlijden, ongevallen, ziekte en/of een andere vorm van incident die, met name, voortvloeit uit een ongeschikte handelswijze.

ADVIES VOOR HET GEBRUIK VAN UW CORE-X4 ONDERWATER **Touch-lock functie**

Activeer de touch-lock functie  om foto's te nemen. Deze functie vergrendelt uw aanraakscherm (in fotomodus, pictogram bovenaan uw scherm). Vervolgens kunt u

op een volumeknop drukken om foto's te maken (of de programmeerbare knoppen gebruiken).

Advies: na onderdompeling

Na onderdompeling in zeewater; dient u uw mobiele telefoon met zoet water af te spoelen. Droog de dopjes en connectors zeer zorgvuldig.

Het kan zijn dat de spleten van de luidspreker en de microfoon vol met water zitten. Wacht een paar minuten met bellen zodat de telefoon vervolgens weer optimaal kan functioneren.

TIPS OM HET MEESTE EN BESTE UIT UW CORE-X4 TE HALEN

NIEUW: In één klik open apps verwijderen:

Veeg van onder naar boven en krijg toegang tot de zone waar alle open apps bewaard worden. Veeg dan nog eens van onder naar boven over de app om het uit de open apps te verwijderen.

NIEUW: Gemakkelijk schakelen tussen twee apps:

Veeg van onder naar boven in een diagonale lijn. U veegt zo van de ene naar de andere app.

Split-screen modus: 2 vensters tegelijk openen

U heeft de mogelijkheid uw scherm in tweeën splitsen. Voorbeeld: Youtube + Whatsapp. Als uw app open is, veeg dan van onder naar boven en krijg toegang tot de zone waar alle open apps bewaard worden.

Klik op het pictogram van de app die bovenaan staat

Druk op split-screen en kies de tweede app.

* Niet alle apps zijn compatibel met de split-screen modus

Meerdere talen instellen

Om in meer dan één taal te kunnen communiceren, kunt u meerdere talen instellen zodat uw toetsenbord zich aanpast en de taal corrigeert die u op dat moment gebruikt.

Instellingen > Systeem > Talen en Input > Talen > + Taal Toevoegen

Druk eenvoudigweg op de spatiebalk en selecteer uw taalvoorkeur als u een bericht wilt schrijven.

Een gebruiker toevoegen

Klik op het  pictogram in de meldingsbalk om een "gast"-account te openen. Uw interface kan dan worden gepersonaliseerd en u kunt de gewenste apps voor die account selecteren (spelletjes voor kinderen, account voor het werk, enz.)

BATTERIJ

Gesprekstijd: 29 uur en 45 min

Standby tijd: 465 uur

GPS-tijd*: 11 uur

*GPS + DATA + GOOGLE maps ingeschakeld + 100% helderheid van het scherm

N.B. Batterij kan beïnvloed worden door de kwaliteit van het netwerk, de helderheid van

het scherm, de geactiveerde verbindingen (Wifi, Bluetooth, NFC), locatiediensten, enz.

De batterij opladen

Zorg ervoor dat u uw toestel compleet oplaadt vóór het eerste gebruik. Gebruik hiervoor de meegeleverde oplader.

i Laad de telefoon nooit op met gebruik van de magnetische X-LINK™* verbinding en de USB-aansluiting tegelijk, dit kan de levensduur van uw toestel nadelig beïnvloeden.

1. Open de stofplug en sluit de USB-kabel aan op de USB-adapter, sluit vervolgens de USB-kabel aan op de USB-poort.
2. Doe de USB-adapter het stopcontact.
3. Koppel de telefoon los van de oplader als de batterij volledig is opgeladen. Haal eerst de oplader uit het toestel en haal daarna de oplader uit het stopcontact.

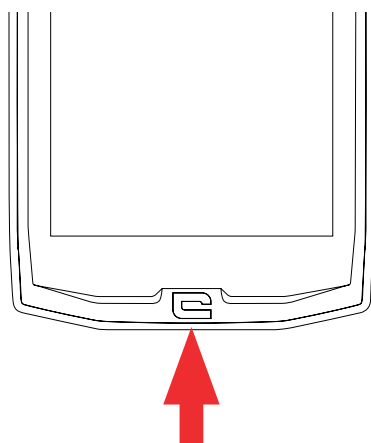

ENERGIEBESPARINGSMODUS

Deze functie beperkt de prestaties van de telefoon tot de basisfuncties (bellen, SMS/MMS, internet en SOS + 4 programmeerbare functies). Het schakelt wifi, bluetooth en mobiele data uit om de batterijduur te verlengen. Het scherm wordt zwart-wit om het stroomverbruik te beperken.

Toegankelijk en in te stellen via:

Gebruik de snelkoppeling in de meldingsbalk (door van boven naar beneden over het scherm te vegen), op de tweede pagina,  > Energiebesparingsmodus.

Klik op  > Energiebesparingsmodus uitzetten om de Energiebesparingsmodus uit te zetten.

Of via de pop-up als de batterijduur minder dan 20% is

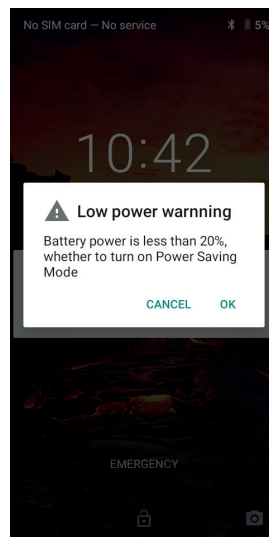

BATTERIJBESPARINGSMODUS:

Deze modus is minder beperkend dan de "Energiebesparingsmodus". Het dimt het scherm van de telefoon en beperkt CPU-prestaties om de batterij te besparen. Toegankelijk via de meldingsbalk (door van boven naar beneden over het scherm te vegen), pictogram  batterijbesparing.

Druk nogmaals op het pictogram op deze modus uit te schakelen. Als u enkele seconden op het pictogram blijft drukken, ziet u informatie over uw batterijstatus.

Tips en voorzorgsmaatregelen voor het opladen van de batterij

 De batterij is ingebouwd in de telefoon en kan niet worden verwijderd. Verwijder de batterij niet zelf.

- Gebruik alleen goedgekeurde opladers, batterijen en kabels. Het gebruik van niet-goedgekeurde opladers of kabels kan ontploffing van de batterij veroorzaken of de telefoon beschadigen.
- Vermijd het gebruik van de telefoon tijdens het opladen. Bedek de telefoon of de adapter niet.
- Een onjuiste aansluiting op de oplader kan uw telefoon ernstig beschadigen. Schade ontstaan als gevolg van onjuist gebruik valt niet onder de garantie.
- Als de netspanning lager is, duurt het opladen van uw telefoon langer.
- Als u andere opladers zoals computers gebruikt, kan de oplaadtijd langer zijn.
- Laad de batterij op voordat u de telefoon voor de eerste keer gebruikt en ontkoppel de oplader meteen na de eerste keer volledig opladen van het toestel.
- Haal de oplader uit het stopcontact als de telefoon niet opgeladen wordt.
- De telefoon gaat misschien niet meteen aan als u een lege batterij oplaadt. Zodra de telefoon wat meer opgeladen is, zal het toestel normaal starten.

- De oplaadtijd kan variëren en is afhankelijk van de omgevingstemperatuur en het resterende batterijniveau.
- De telefoon kan veilig worden opgeladen bij een temperatuur tussen de 0 °C en 40 °C. Opladen bij temperaturen lager dan 0 °C of hoger dan 40 °C kan de batterij beschadigen en de levensduur verkorten. Langdurige opladen bij extreme temperaturen zal de batterij beschadigen.
- Tijdens het opladen kunnen de telefoon en de oplader warm worden.

Dit is volkomen normaal en heeft geen invloed op de levensduur of prestaties van de telefoon. Als de batterij warmer lijkt dan normaal, stop dan met opladen. Leg uw telefoon op een koele plek en laat het toestel afkoelen. Vermijd langdurig contact met het oppervlak van de telefoon als het warm is.

i De functies van het toestel kunnen variëren en zijn afhankelijk van uw locatie, taal, operator en model. Dit apparaat is OTG-compatibel. Gebruik een standaard OTG-kabel.

UW TELEFOON LEREN KENNEN

Home:



Druk op deze toets om het startscherm weer te geven

Recent



Veeg van onder naar boven en krijg toegang tot de zone waar alle open apps bewaard worden



Druk om terug te gaan naar het vorige scherm

UW TELEFOON LEREN KENNEN

Het aanraakscherm gebruiken

Een paar eenvoudige bewegingen zijn voldoende om uw telefoon en de apps te kunnen bedienen.

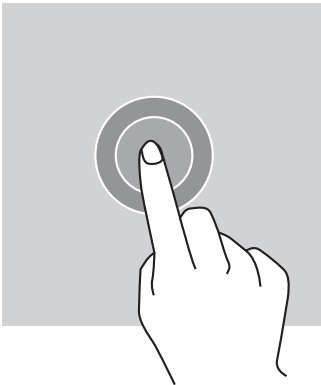

TIK

Om een app te openen, kies een menu-item, druk op een toets op het aanraakscherm of voer een teken in via het toetsenbord op het scherm, tik het item aan met uw vinger.

LANG INDRUKKEN

Plaats uw vinger 2 seconden op een item of op het scherm om toegang te krijgen tot de beschikbare opties.

VEGEN

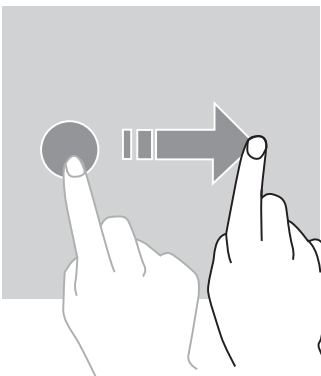

Veeg naar links of rechts op het startscherm of app-scherm om de andere pagina's te zien.

Veeg omhoog en omlaag om door een webpagina of een lijst met items te bladeren.

HANDELINGEN MET TWEE VINGERS

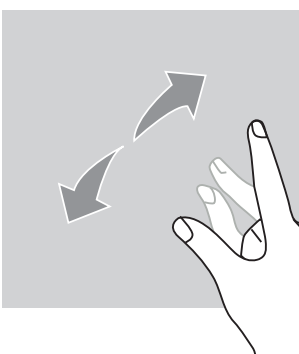

Begin met twee vingers naast elkaar en spreid ze vervolgens op een webpagina, een kaart of een afbeelding om op een deel ervan in te zoomen.

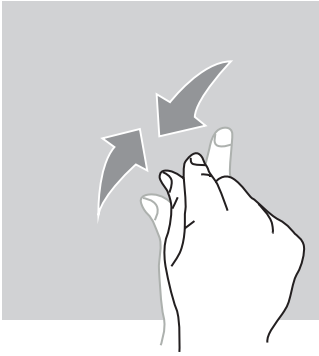

Breng de vingers weer samen om uit te zoomen.

SLEPEN

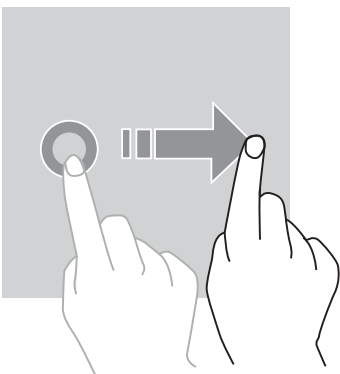

Plaats uw vinger op het item dat u wilt verplaatsen, houd het vast en sleep het naar de gewenste locatie.

MELDINGSVENSTER

Het meldingsvenster openen

1. Veeg vanaf de bovenrand van het scherm naar beneden om zo het meldingsvenster te openen.
2. Veeg nogmaals met uw vinger vanaf de bovenrand van het scherm naar beneden om naar het tabblad snelkoppelingen te gaan.

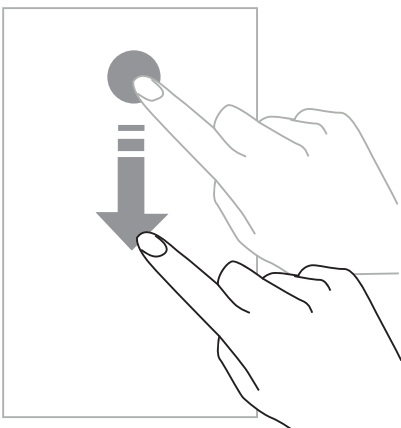

MELDINGSOPTIES INSTELLEN

1. Ga naar **Instellingen > Apps & meldingen**.
2. Schakel meldingen naar wens in of uit.

Het meldingsvenster sluiten

Veeg omhoog of druk op de home-knop om het meldingspaneel te sluiten.

HET SCHERM VERGRENDELEN EN ONTGRENDELEN

Het scherm vergrendelen

- Druk op de **aan/uit**-knop om het scherm handmatig te vergrendelen.
- Het scherm vergrendelt automatisch en gaat in slaapmodus als het toestel voor een bepaalde tijd niet gebruikt wordt. Dit bespaart energie en voorkomt onbedoeld gebruik. Ga naar **Instellingen > Weergave > Geavanceerd > Slaap en kies de duur om de time-out van het scherm te wijzigen**.

HET SCHERM ONTGRENDELEN

Druk op de **aan/uit**-knop om het scherm terug aan te zetten en veeg in een onwillekeurige richting.

HET STARTSCHERM AANPASSEN

1. Tik op een leeg gebied van het scherm en houd de vinger op dit gebied om toegang te krijgen tot de editor van het startscherm.
2. Selecteer **WALLPAPERS en WIDGETS** om u scherm aan te passen.
3. Druk op de widget en blijf deze ingedrukt houden om de widget te verwijderen. Er verschijnt "**Verwijderen**" bovenaan het scherm. Vervolgens sleept u de widget naar "Verwijderen".

DATUM EN TIJD WIJZIGEN

Ga naar **Instellingen > Systeem > Datum en tijd**.

- Activeer **Automatische tijdzone** om de tijdzone van het netwerk aan te zetten.
- Selecteer **Gebruik 24-uurs formaat** om de 24-uurs klok te gebruiken.

TOESTEL- EN GEGEVENSBEHEER

Gegevensoverdracht

-  Haal de USB-kabel niet uit het toestel tijdens het overdragen van gegevens. Dit kan leiden tot verlies van gegevens en/of schade aan het apparaat.

1. Verbind uw toestel aan een computer met gebruik van een USB-kabel.
2. Open het meldingsvenster en tik op **Dit toestel opladen via USB > Bestanden overdragen**. Tik op foto's overdragen (PTP) als uw computer het Media Transfer Protocol-formaat (MTP) niet ondersteunt.
3. Draag de bestanden over tussen uw toestel en uw computer. Er verschijnt een bericht op uw computerscherm. Volg de instructies op het scherm om uw foto's/video's, enz. over te dragen.

Mobiele data

Ga op het home-menu naar de meldingsbalk en klik op de widget "Mobiele data" om deze uit te schakelen of:

Menu Instellingen > Netwerk en Internet > Dubbele kaart en mobiel netwerk en deactiveer «data geactiveerd».

Resetten naar fabrieksinstellingen

Resetten naar fabrieksinstellingen: **Instellingen > Systeem > Geavanceerd > Reset-opties** en druk op > Alle gegevens wissen (resetten naar fabrieksinstellingen) en druk op "TELEFOON RESETTEN".

Waarschuwing: hiermee worden alle gegevens uit het interne geheugen van uw telefoon gewist.

 Voordat u deze reset uitvoert, moet u ervoor zorgen dat alle belangrijke gegevens op het toestel geback-up't zijn. Het toestel zal automatisch herstarten.

UW TELEFOON GEBRUIKEN

Startscherm

Het startscherm is het beginpunt om toegang te krijgen tot alle functies op de telefoon. Het toont widgets, snelkoppelingen naar apps, en nog veel meer.

 De lay-out van het startscherm kan verschillen en is afhankelijk van de regio of operator.

Statusbalk

Dit toont de statuspictogrammen en -meldingen.

Widgets

Widgets zijn autonome applicaties die specifieke app-functies starten om eenvoudige toegang en informatie op uw startscherm te verschaffen.



Applicatie-pictogrammen

Tik op een pictogram, zoals een app of een map om deze te openen of te gebruiken.



TELEFOON

Bellen

1. Druk op  op het startscherm of het app-scherm.

2. Druk op  om het toetsenbord te openen en voer een telefoonnummer in.
3. Druk op  om te bellen.

Bellen met gebruik van de oproeplijst of een lijst met contacten

Druk op  of  en op een contact of een telefoonnummer om te bellen.

EEN INTERNATIONAAL TELEFOONGESPREK

1. Druk op  om het toetsenbord te openen.
2. Druk op 0 en houd uw vinger erop totdat de + verschijnt.
3. Voer de landcode, het netnummer en het telefoonnummer in

Druk vervolgens op .

Oproepen ontvangen

Een oproep beantwoorden

Druk op  en veeg naar boven om een inkomende oproep te beantwoorden.

Een oproep weigeren

Druk op  om een inkomende oproep te weigeren.



CONTACTEN

Contacten toevoegen



Handmatig een contact aanmaken

1. Tik op het contact pictogram op het startscherm of het app-scherm.
2. Druk op  om de contactinformatie in te voeren.
3. Druk op opslaan.

Een contact toevoegen met gebruik van het toetsenbord

1. Druk op  om 
2. Voer het nummer in en tik op Nieuw contact aanmaken.

Een contact toevoegen via een ontvangen oproep

1. Druk op .
2. Druk op  om uw ontvangen oproepen te zien.
3. Voeg de ontvangen oproep toe aan een contact.

Contacten importeren

U kunt contacten uit de opslagservice van uw toestel importeren.

1. Tik op het contact pictogram op het startscherm of het app-scherm.
2. Klik op het menu  en klik op Kopiëren
3. Selecteer een importoptie.

In uw contacten zoeken

Tik op het contact pictogram op het startscherm of het app-scherm.

Gebruik een van de volgende zoekmethoden:

- Blader omhoog of omlaag in de lijst met contacten.
- Veeg langs de index aan de rechterkant van de lijst om snel te kunnen bladeren.
- Druk op  bovenaan het scherm om een contact op te zoeken.

BERICHTEN

Berichten versturen

1. Tik op het berichten pictogram op het startscherm of het app-scherm.
2. Klik op Chat starten
3. Voeg ontvangers toe en schrijf een bericht.
4. Verzend het bericht.

Berichten weergeven

1. Tik op het berichten pictogram op het startscherm of het app-scherm.
2. Selecteer een contact in de lijst met berichten.
3. Bekijk uw gesprek.

Berichten zoeken

1. Tik op het berichten pictogram op het startscherm of het app-scherm.
2. Druk op  om sleutelwoorden in te voeren en zo berichten te zoeken.

CAMERA

U kunt foto's maken of video's opnemen.

Foto's nemen

1. Druk op  op het startscherm of het app-scherm.
2. Zorg ervoor dat uw onderwerp goed in beeld is.
3. Maak een foto. Uw foto wordt automatisch in de **Galerij**

DE CAMERA GEBRUIKEN MET EEN VERGRENDELD SCHERM

Om snel foto's te nemen, kunt u de camera vanaf het vergrendelde scherm openen.



Veeg over het  pictogram buiten de grote cirkel op het vergrendelde scherm.

GALERIJ

Afbeeldingen en video's bekijken

1. Tik op het galerij pictogram op het app-scherm.
2. Selecteer een afbeelding of video.

Afbeeldingen en video's wissen

- Selecteer een afbeelding of video en druk op  om het te wissen.
- Tik op het hoofdscherm van de Galerij om naar Selecteer een item te gaan. Zo kunt u meerdere afbeeldingen en video's tegelijk wissen. Selecteer de afbeeldingen of video's die u wilt wissen en druk op  om ze te wissen.

Afbeeldingen en video's delen

Selecteer een afbeelding of video en druk op  onderaan het scherm. Selecteer de wijze waarop u wilt delen

REKENMACHINE

Met de Rekenmachine-applicatie kunt u eenvoudige en ingewikkelde berekeningen uitvoeren.

1. Druk op  op het app-scherm.
2. Wijzig de schermoriëntatie om van de standaard rekenmachine naar de wetenschappelijke rekenmachine te gaan.

AUDIO

Muziek toevoegen aan uw telefoon

- Kopieer muziek van uw computer met gebruik van de USB-kabel.
- Download muziek van het internet.
- Kopieer muziek via Bluetooth.

Naar muziek luisteren

1. Tik op het muziek pictogram.
2. Selecteer het af te spelen nummer.
3. U kunt het muziekspeler-scherm verlaten door op de home-knop te drukken zonder dat het nummer stopt. Om terug te gaan naar het muziekspeler-scherm, opent u het meldingsvenster en tikt u op het nummer.

BROWSER

Maak verbinding met het internet om informatie op te zoeken en webpagina's aan uw favorieten toe te voegen voor snelle toegang.

1. Druk op .
2. Voer het adres in op de zoekbalk in en druk op . U krijgt niet alleen toegang tot webpagina's; favorieten, schakelen tussen meerdere vensters en andere functies worden ook ondersteund.

E-MAIL

E-mail accounts configureren

Maak een e-mail account aan wanneer u de e-mailfunctie voor het eerst gebruikt.

1. Druk op  op het app-scherm.

2. Klik op **BEGREPEN** en klik op E-mailadres toevoegen. Kies uw provider.

3. Volg de instructies op het scherm om de configuratie te voltooien.

SYSTEEMUPDATES

Updates zijn wijzigingen in de versie van de software die oorspronkelijk op uw telefoon is geïnstalleerd.

Het doel van deze updates is oplossingen te bieden voor potentiële bugs.

VEILIGHEIDSMATREGELEN

Algemene veiligheidsinformatie

Het niet naleven van de onderstaande veiligheidsinstructies kan leiden tot brand, elektrische schokken, letsel of schade aan de telefoon of andere eigendommen. Lees alle veiligheidsvoorschriften hieronder voordat u de telefoon gaat gebruiken.

- Zet de telefoon altijd uit als gebruik ervan verboden is of als de telefoon storing of gevaar kan veroorzaken.
- Vermijd blootstelling aan magnetische velden.
- Zet uw telefoon uit in vliegtuigen en op vliegvelden als dit gevraagd wordt.
- Zet uw telefoon uit als u zich in de buurt bevindt van hoge precisie elektronica. De telefoon kan de werking van deze apparatuur verstoren.
- Plaats uw telefoon of accessoires niet in houders met een krachtig elektromagnetisch veld.
- Plaats geen magnetische opslagmedia in de buurt van uw telefoon. De straling van de telefoon kan de hierin opgeslagen informatie wissen.
- Houd de telefoon uit de buurt van direct zonlicht. Stel uw telefoon niet bloot aan hoge temperaturen en gebruik het toestel niet in de aanwezigheid van brandbare gassen (bijv. benzinstation).
- Houd uw telefoon ten minste 15 mm van uw lichaam tijdens het bellen.
- Kleine onderdelen vormen een verstikkingsrisico.
- Uw telefoon kan een hard geluid maken.
- Vermijd stoten of beschadigen van uw telefoon.
- Sommige onderdelen van uw telefoon zijn van glas gemaakt. Glas kan breken of barsten als uw telefoon op een harde ondergrond valt. Als het glas breekt, moet u de glazen onderdelen van de telefoon niet aanraken of proberen het gebroken glas uit de telefoon

te verwijderen. Gebruik uw telefoon niet totdat het glas vervangen is door een erkende operator.

- Probeer uw telefoon of de accessoires niet uit elkaar te halen. Telefoons mogen alleen onderhouden of gerepareerd worden door gekwalificeerd personeel.
- Het stopcontact moet zich in de buurt van de telefoon bevinden en eenvoudig toegankelijk zijn.
- Leef alle wetten en regelgevingen na die betrekking hebben op gebruik van de telefoon. Respecteer de privacy en rechten van anderen als u de telefoon gebruikt.
- Volg de instructies in deze handleiding op voor het gebruik van de USB-kabel. Het niet-naleven kan beschadiging van de telefoon of PC veroorzaken.
- Reinig uw telefoon met een zachte droge doek. Gebruik geen water, tenzij de voorwaarden "Informatie over waterbestendigheid" nageleefd worden, alcohol, zeep of chemicaliën.
- Zorg ervoor dat u een back-up maakt van uw belangrijke gegevens. Een reparatie of andere factoren kunnen leiden tot verlies van gegevens.
- Koppel uw telefoon niet los tijdens het overdragen van bestanden of het formatteren van het geheugen. Dit kan leiden tot een programmastoring of schade aan bestanden.
- Houd de telefoon en oplader buiten bereik van kinderen. Laat kinderen de telefoon of oplader niet zonder toezicht gebruiken.
- Dit toestel is niet geschikt voor personen (met inbegrip van kinderen) met beperkte fysieke zintuigelijke of mentale capaciteiten of voor personen die geen ervaring of kennis van het apparaat hebben waardoor het gebruik niet veilig is als ze niet onder toezicht staan of als ze geen gebruiksinstructies hebben gekregen van de persoon die verantwoordelijk is voor hun veiligheid..
- Houd kleine accessoires voor de telefoon buiten bereik van kinderen om risico op verstikking te voorkomen.
- Kinderen en dieren niet laten kauwen op of likken aan het toestel.
- Uw telefoon niet wijzigen of aanpassen.
- Stel uw telefoon niet bloot aan vuur, ontploffingen of andere bronnen van gevaar.
- Zet uw telefoon uit als u zich in de buurt van explosieve materialen of vloeistoffen bevindt.
- De telefoon mag alleen aangesloten worden op een USB 2.0-interface.
- De ideale gebruikstemperatuur ligt tussen de 0 °C en 40 °C. De ideale opslagtemperatuur ligt tussen de 20 °C en 50 °C.

- Stop het gebruik van uw toestel als er onderdelen gebarsten of gebroken zijn of als het toestel oververhit raakt.
- Druk het toestel niet tegen uw ogen, oren of andere lichaamsdelen en doe het niet in uw mond.
- De flits niet dicht bij de ogen van mensen of dieren gebruiken.
- Gebruik alleen originele accessoires voor deze telefoon en installeer de batterij niet in een andere telefoon.

INFORMATIE OVER WATERBESTENDIGHEID

- U hebt zojuist een mobiele telefoon gekocht die aan de IP68-norm voldoet. Om optimaal gebruik en waterbestendigheid te waarborgen, dienen alle klepjes en pluggen op de openingen en de behuizing correct zijn afgesloten.
- Doe de dopjes en de simkaartlade niet open als het toestel in water of in een zeer vochtige omgeving bevindt.
- Zorg ervoor dat de dopjes niet beschadigd worden bij het openen of sluiten. Zorg ervoor dat er geen vuil zoals zand of stof in de afdichting komt om beschadiging van het apparaat te voorkomen.
- De klepjes die de openingen afsluiten, kunnen loskomen als het toestel valt of ergens tegenaan stoot.
- Zorg ervoor dat alle behuizingen goed aansluiten en volledig afgesloten zijn.
- Als het toestel ondergedompeld is geweest in water, of de microfoon of de luidspreker nat is, kan het geluid tijdens een gesprek mogelijk minder helder zijn. Na onderdompeling van het apparaat wordt aanbevolen een paar minuten te wachten zodat de oorspronkelijke geluidskwaliteit zich kan herstellen. Zorg dat de microfoon of luidspreker schoon en droog is door ze af te vegen met een droge doek.
- Als het toestel nat wordt door zeewater of water met chloor, spoel het dan af met leidingwater en droog het zorgvuldig met een zachte, schone doek. Droog de dopjes en connectors zeer zorgvuldig af.
- De waterbestendigheid van het apparaat kan lichte trillingen veroorzaken in bepaalde omstandigheden. Zulke vibraties, bijvoorbeeld bij een hoog volume, zijn volstrekt normaal. De prestaties van het toestel hebben daar niet onder te lijden.
- Het waterdichte membraan dat over de microfoon of over de luidsprekers zit mag niet verwijderd worden. Gebruik ook geen instrument dat dit membraan kan beschadigen (iets wat kan snijden of scherp is, enz.).
- Stel het product niet bloot aan metalen deeltjes: deze kunnen zich ophopen op de luidspreker van uw product aangezien er zich een magneet bevindt in het compartiment van de luidspreker. De metalen deeltjes kunnen met een zachte doek worden weggeveegd. U kunt het toestel in een doorzichtige plastic zak doen om het te beschermen.

- Temperatuurverschillen kunnen de druk verhogen of verlagen. Dit kan de geluidskwaliteit beïnvloeden. Open, indien nodig, de klepjes om lucht te laten ontsnappen

MEDISCHE HULPMIDDELEN

- Zet uw telefoon uit in ziekenhuizen en indien vereist in andere medische instellingen.
- Uw telefoon bevat radio-antennes die elektromagnetische velden afgeven. Deze elektromagnetische velden kunnen interfereren met pacemakers en andere medische apparaten.
- Als u een pacemaker draagt, dient er ten minste 20 cm tussen uw pacemaker en uw telefoon te zitten.
- Houd het toestel aan de andere kant van het lichaam (niet aan de kant waar de pacemaker zit).
- Als u denkt dat uw telefoon uw pacemaker of een ander medisch apparaat verstoort, stop dan het gebruik en raadpleeg uw arts voor meer specifieke informatie over uw medische apparatuur.
- Bij het uitvoeren van repetitieve handelingen, zoals het versturen van tekstberichten of spelen van spelletjes op uw telefoon, kunt u incidenteel last krijgen van uw handen, armen, polsen, schouders, nek of andere delen van uw lichaam. Als u zich ongemakkelijk voelt, stop met het gebruik van uw telefoon en raadpleeg uw arts.

VERKEERSVEILIGHEID

- Leef alle veiligheidsmaatregelen en normen na die van toepassing zijn op het gebruik van uw toestel tijdens deelname aan het verkeer.
- Houd u aan alle lokale wetgevingen. Houd tijdens het rijden altijd uw handen vrij om het voertuig te besturen. Tijdens het rijden moet verkeersveiligheid uw prioriteit zijn.
- Als de verkeerssituatie het vereist, ga aan de kant van de weg staan en parkeer voordat u belt of de telefoon beantwoordt.
- Radiofrequentiesignalen kunnen bepaalde elektronische systemen in uw voertuig verstoren, zoals een autoradio en veiligheidsuitrustingen.
- Als uw voertuig is uitgerust met een airbag, blokkeer de toegang dan niet door draagbare of vaste draadloze apparatuur voor de airbag te plaatsen. Dit zou het functioneren van de airbag kunnen belemmeren en ernstig lichamelijk letsel kunnen veroorzaken. Het is verboden een mobiele telefoon in de hand te hebben tijdens het rijden.
- Als u naar muziek luistert, zorg er dan voor dat het volume op een redelijk niveau staat zodat u nog steeds hoort wat er rondom u heen gaande is. Dit is vooral erg belangrijk als u zich in de buurt van een weg bevindt.
- Het gebruik van uw telefoon in bepaalde omstandigheden kan u afleiden en een

gevaarlijke situatie veroorzaken. Leef de regels na die het gebruik van een telefoon of oortelefoons verbieden of beperken (bijvoorbeeld, geen tekstberichten sturen tijdens het rijden of geen koptelefoon gebruiken tijdens het fietsen).

- Het is verboden een mobiele telefoon in de hand te hebben tijdens het rijden.

STROOMVOORZIENING EN OPLADEN

- Niet in het vuur gooien
- Niet kortsluiten
- Niet blootstellen aan temperaturen boven de 60 °C/140 °F
- De batterij recyclen volgens de van kracht zijnde regelgeving.
- Laad uw telefoon op met gebruik van de USB-kabel en adapter die meegeleverd zijn. Het gebruik van een andere adapter of kabel kan permanente schade aan de telefoon veroorzaken.
- De adapter moet in de buurt van de telefoon in het stopcontact gedaan worden en eenvoudig toegankelijk zijn.
- Het gebruik van beschadigde kabels of opladers of opladen in een vochtige omgeving, kan elektrische schokken veroorzaken.
- De adapter mag alleen binnenshuis gebruikt worden.
- Het stopcontact moet eenvoudig toegankelijk zijn. De stekker mag tijdens gebruik niet worden geblokkeerd.
- Trek de stekker uit het stopcontact om de telefoon volledig los te koppelen van de stroomvoorziening.
- Adapters kunnen warm worden tijdens normaal gebruik. Langdurig contact kan letsel veroorzaken.
- Zorg altijd voor voldoende ventilatie tijdens het gebruik van adapters.
- Luchtopeningen mogen niet bedekt worden met voorwerpen (bijv. kranten, tafelkleden, gordijnen, enz.) aangezien dit oververhitting en storingen kan veroorzaken. Laat tenminste 10 cm ruimte vrij rond de telefoon.
- De telefoon dient in een gemiddeld klimaat gebruikt te worden.
- Kom niet aan een USB-poort met natte handen, dit kan elektrische schokken veroorzaken.
- De telefoon is uitgerust met een interne oplaadbare batterij dus stel het toestel niet bloot aan extreme hitte (zon, vuur, enz.).
- Gebruik de connector niet om tegelijkertijd meerdere dingen te doen en zorg ervoor dat de uiteinden van de batterij geen geleidende elementen raken zoals metaal of vloeistoffen.

UW GEHOOR BESCHERMEN



Deze telefoon voldoet aan de huidige regelgeving op het gebied van de maximale bovengrens voor uitgangsvolume. Luisteren met oortelefoons op een hoog volume voor langere tijd kan leiden tot gehoorverlies!

- De telefoon niet meer gebruiken of het volume lager zetten als uw oren gaan tuiten.
- Stel het volume niet in op het hoogste niveau. Medisch personeel raden af langere tijd aan hoge geluidsniveaus blootgesteld te worden.
- Gebruik de oortelefoons verstandig aangezien overmatige geluidsdruk uit de oordopjes of een audio-headset gehoorverlies kan veroorzaken.
- Vermijd langdurige luisteren op een hoog volume om schade aan uw gehoor te voorkomen.
- Gebruik alleen de koptelefoon die meegeleverd wordt met uw telefoon.

BESCHERMING VAN HET MILIEU

- Leef de plaatselijke regelgeving na op gebied van de verwijdering van afval als u de verpakking, de batterij of de afgedankte telefoon moet weggooien. Breng de producten naar een inzamelpunt zodat ze op juiste wijze gerecycled kunnen worden. Gooi telefoons of gebruikte batterijen nooit in de gewone vuilnisbak.
- Lever uw gebruikte, afgedankte lithiumbatterijen in op de daarvoor bedoelde plek. Gooi ze niet in een vuilnisbak.



Gooi telefoons of gebruikte batterijen nooit in de gewone vuilnisbak.

Er bestaat een risico dat de batterij zal ontploffen als u deze vervangt door een ongeschikt model. Gooi de gebruikte batterijen weg volgens de instructies.

REINIGING EN ONDERHOUD

- Zet de telefoon uit alvorens deze schoon te maken en te onderhouden. De oplader moet uit het stopcontact worden gehaald. De telefoon en de oplader moeten losgekoppeld worden om elektrische schokken of kortsluiting van de batterij of oplader te voorkomen. Sluit de dopjes.
- Reinig de telefoon of oplader niet met chemische stoffen (alcohol, benzeen), chemische middelen of schurende schoonmaakmiddelen om te voorkomen dat onderdelen beschadigen of er een storing ontstaat. Het toestel kan worden gereinigd met een zachte, enigszins vochtig antistatische doek. Of met leidingwater volgens de instructies INFORMATIE OVER WATERBESTENDIGHEID op pagina 235.

- Kras of beschadig de telefoonbehuizing niet aangezien er stoffen in de verf zitten die een allergische reactie kunnen veroorzaken. Als een dergelijke reactie optreedt, stop het gebruik van de telefoon onmiddellijk en raadpleeg een arts.
- Veeg stof van de stekker en zorg ervoor dat deze niet nat wordt om risico op brand te voorkomen.
- Als de telefoon of een van de accessoires niet goed functioneert, neem dan contact op met uw lokale dienstverlener.
- Probeer niet zelf de telefoon of de accessoires uit elkaar te halen.

NOODOPROEPEN

In het geval van nood, als de telefoon aanstaat en u zich in een gebied bevindt dat door een netwerk wordt gedekt, kunt u het toestel gebruiken om een noodoproep te plaatsen. Het kan echter zijn dat bepaalde noodnummers niet bereikbaar zijn op alle netwerken. Vertrouw nooit op uw mobiele telefoon voor noodoproepen.

AANBEVELINGEN OM BLOOTSTELLING VAN DE GEBRUIKER AAN STRALING TE BEPERKEN

- Gebruik uw mobiele telefoon in gebieden die gedekt worden door uw netwerk om de hoeveelheid straling te beperken (met name in ondergrondse parkeergarages of onderweg in de trein of in de auto).
- Gebruik uw telefoon waar u een goede ontvangst hebt (dwz. : maximum aantal streepjes voor het netwerk).
- Gebruik een handsfree-kit.
- Houd tijdens gesprekken de telefoon uit de buurt van de buik van zwangere vrouwen en de onderbuik van tieners.
- Kinderen en jongeren moeten redelijk gebruik maken van mobiele telefoons en 's avonds en 's nachts communicatie vermijden en bovendien de frequentie en duur van gesprekken beperken.

VERDERE INFORMATIE

CONFORMITEIT



- CROSSCALL bevestigt dat dit apparaat voldoet aan de belangrijkste aanbevelingen en andere relevante maatregelen in de richtlijn 2014/53/EG. De meest recente van toepassing zijnde Conformiteitsverklaring kan geraadpleegd worden op de website https://crosscall.com/docs/legal/ce-international_declaration_of_conformity-CORE-X4.pdf. Kinderen en jongeren moeten redelijk gebruik maken van mobiele telefoons en 's avonds en 's nachts communicatie vermijden en bovendien de frequentie en duur van gesprekken beperken.
- Beperkingen met betrekking tot de 2,4GHz-band: Noorwegen: Deze rubriek is niet van toepassing op het geografische gebied dat binnen een straal van 20 km rond het centrum van Ny-Ålesund ligt. Beperkingen met betrekking tot de 5 GHz-band: Overeenkomstig artikel 10, paragraaf 10 van richtlijn 2014/53/EG, staat op de verpakking vermeld dat deze radioapparatuur onderworpen is aan bepaalde beperkingen wanneer verkocht in België (BE), Bulgarije (BG), Tsjechië (CZ), Denemarken (DK), Duitsland (DE), Estland (EE), Ierland (IE), Griekenland (EL), Spanje (ES), Frankrijk (FR), Kroatië (HR), Italië (IT), Cyprus (CY), Letland (LV), Litouwen (LT), Luxemburg (LU), Hongarije (HU), Malta (MT), Nederland (NL), Oostenrijk (AT), Polen (PL), Portugal (PT), Roemenië (RO), Slovenië (SI), Slowakije (SK), Finland (FI), Zweden (SE), het Verenigd Koninkrijk (UK), Turkije (TR), Noorwegen (NO), Zwitserland (CH), IJsland (IS), en Liechtenstein (LI).



FREQUENTIEBANDEN EN VERMOGEN

- Frequentieband gebruikt door radioapparatuur: sommige banden zijn niet beschikbaar in alle landen of gebieden. Neem contact op met de lokale netwerk-provider voor verdere informatie.
- Maximum radiofrequentiesignaal uitgezonden over de frequentieband waar de radioapparatuur op functioneert: Het maximale vermogen voor alle banden is minder dan de hoogste grenswaarde aangegeven in de bijbehorende geharmoniseerde norm. De nominale frequentieband en grenzen voor zendvermogen (uitgestraald en/of door geleiding) van toepassing op deze radioapparatuur zijn de volgende:

Banden	Frequentie	maximaal vermogen
GSM850	824MHz-894MHz	35 dBm
GSM900	880MHz-960MHz	35 dBm
GSM1800	1710MHz-1880MHz	32 dBm
GSM1900	1850MHz-1990MHz	32 dBm
WCDMA B1	1920MHz-2170MHz	25 dBm
WCDMA B2	1850MHz-1990MHz	25 dBm
WCDMA B4	1710MHz-2155MHz	25 dBm
WCDMA B5	824MHz-894MHz	25 dBm
WCDMA B8	880MHz-960MHz	25 dBm
LTE B1	1920MHz-2170MHz	25 dBm
LTE B2	1850MHz-1990MHz	25 dBm
LTE B3	1710MHz-1880MHz	25 dBm
LTE B5	824MHz-894MHz	25 dBm
LTE B7	2500MHz-2690MHz	25 dBm
LTE B8	880MHz-960MHz	25 dBm
LTE B20	791MHz-862MHz	25 dBm
LTE B28	703MHz-803MHz	25 dBm
LTE B32	1452MHz-1496MHz	Alleen DL
LTE B38	2570MHz-2620MHz	25 dBm
LTE B40	2300MHz-2400MHz	25 dBm
WIFI-2.4G	2400MHz-2483,5MHz	<20dBm
WIFI-5G	5150MHz-5725MHz	<20dBm
Bluetooth	2400MHz-2483,5MHz	<10dBm
NFC	13.56MHz	<42dBuA/m

ACCESSOIRES EN SOFTWARE INFORMATIE

Wij raden u aan de volgende accessoires gebruiken:

ACCESSOIRE	MODEL	TECHNISCHE GEGEVENS
	Handelsmerk: Crosscall Model: CSCX4CT4.BK.EU	Ingangsspanning: 100-240V~ Voedingsfrequentie: 50/60Hz Uitgangsspanning: 5,0V --- Uitgangsstroom: 2,0A Uitgangsvermogen: 10,0W Gemiddelde actieve efficiëntie: 80% Efficiëntie bij lage belasting (10%): N/A Energieverbruik bij nullast: 0,084W
	Crosscall ref: EP.CX4CT4.BK.EU	IPX6
	Crosscall ref: CABL.COX4.COT4.BU	USB / USB-C

De softwareversie van het product is L1662.X.XX.XX.XXXX (X=0 tot 9, A tot Z staat voor updates met betrekking tot gebruikerservaring, beveiligingspatches, enz.). Software-updates worden gepubliceerd door de fabrikant om bugs te corrigeren of functies te verbeteren na de lancering van het product. Alle software versies die door de fabrikant worden uitgebracht, zijn gecontroleerd en voldoen altijd aan de toepasselijke regels. Niet alle radiofrequentie-instellingen (bijvoorbeeld de frequentieband en uitgangsvermogen) zijn toegankelijk voor de gebruiker of kunnen door hem/haar gewijzigd worden. De meest recente informatie met betrekking tot accessoires en software is beschikbaar in de Conformiteitsverklaring die geraadpleegd kan worden op de website:

SPECIFIEKE ABSORPTIERATIO (SAR)

- Dit toestel voldoet aan de richtlijnen inzake blootstelling aan radiofrequentie wanneer het vlak bij het hoofd of op minimaal 5 mm van het lichaam wordt gebruikt. Volgens de ICNIRP-richtlijnen is de SAR-limiet gemiddeld 2,0 W/kg voor hoofd en lichaam, en 4,0 W/kg voor ledematen voor 10 gram celweefsel dat de meeste frequenties absorbeert.

Maximumwaarden voor dit model:

- SAR hoofd: 1,37 (W/kg) ==> toegestane grenswaarde: 2 (W/kg)
- SAR lichaam: 1,45 (W/kg) ==> toegestane grenswaarde: 2 (W/kg)
- SAR ledematen: 2,67 (W/kg) ==> toegestane grenswaarde: 4 (W/kg)

CORE-X4, ontworpen in Frankrijk en samengesteld in China

Ontworpen en geïmporteerd door: CROSSCALL - 245 RUE PAUL LANGEVIN 13290 AIX EN Pce - Frankrijk

Bezoek de www.crosscall.com website voor een volledige versie van de handleiding.

COPYRIGHT

Dit apparaat is bestemd voor privégebruik. Cd's kopiëren of muziek, video's of foto's downloaden voor verkoop of andere zakelijke doeleinden kan een inbreuk vormen op de auteurswet. Toestemming kan nodig zijn om een volledig of een deel van een document, boek en/of presentatie dat onder auteursrecht valt, te kopiëren of op te slaan. Zorg ervoor dat u bekend bent met alle van toepassing zijnde wetten in uw land en rechtsgebied met betrekking tot het opslaan en gebruik van deze content.

BIJLAGE

Belangrijke informatie

De telefoon maakt regelmatig verbinding met het internet en e-mailservers om u een optimale ervaring te verschaffen. Dit zorgt automatisch en onvermijdelijk voor data-uitwisseling waarvoor kosten in rekening kunnen worden gebracht, naast uw bestaande pakket, of die kunnen worden afgetrokken van een prepaidtegoed.

Om eventuele factureringsproblemen met betrekking tot diensten die gebruik maken van internet te voorkomen, bevelen wij u sterk aan om te kiezen voor een geschikt pakket dat onbeperkte toegang tot het internet en e-mailservers biedt. Vermijd tevens het wijzigen van vooraf ingestelde standaardinstellingen. Indien gewenst, kunt u verbinding maken met een Wifi-netwerk om snelheid en efficiëntie te verbeteren. We raden met name aan een Wifi-netwerk te gebruiken wanneer u spellen, video's of films streamt of downloadt.

ALGEMENE VOORWAARDEN VAN DE GARANTIE

De telefoon, de batterij en accessoires in de doos worden gedekt door de garantie tegen alle defecten of storingen die het gevolg zijn van het ontwerp en de fabricage of van een storing in de apparatuur, bij normaal gebruik, gedurende de looptijd van de garantieperiode van zesendertig (36) maanden vanaf de datum van aankoop van uw telefoon, zoals vermeld op uw originele factuur. De garantie vervalt automatisch aan het einde van de zesendertig (36) maanden. De reserveonderdelen die nodig zijn voor het gebruik van de CORE-X4 zijn beschikbaar voor een periode van 3 jaar vanaf de datum van uw aankoop.

De volgende situaties vallen niet onder de garantie:

- Alle fouten of storingen die na de geldigheidsduur van deze garantie worden gemeld,
- Schade naar aanleiding van een ongeval, slecht weer, blikseminslag, brand, chemicaliën, piekspanning, verkeerd gebruik of onjuist onderhoud van het apparaat of een accessoire (gebroken scherm, vuil, wijziging van de interne componenten van de apparaat veroorzaakt door abnormale of langdurige blootstelling aan een vloeistof) of niet-naleving van de instructies in de handleiding,
- Normale slijtage of schade die optreedt na de verkoop (zoals krassen, schrammen, slijtage en in het algemeen schade aan de externe onderdelen van het toestel die geen invloed op de werking);
- Het mobiel van een Klant of een derde die de software wijzigt die oorspronkelijk door de fabrikant werd geleverd,
- Elke wijziging of reparatie door personen die niet door CROSSCALL of haar dochteronderneming of uw verkoper erkend zijn,
- Oxidatie veroorzaakt door de klant door het verkeerd plaatsen van de dopjes op de

USB- of audio-poorten. Deze dopjes zijn essentieel om de waterbestendigheid van het product te verzekeren.

Voordat u contact opneemt met de Klantenservice, raden wij u aan de onderstaande instructies te volgen:

- Laad de batterij volledig op,
- Upgrade de software of herstel de fabrieksinstellingen om de telefoon te formatteren (om te herstellen naar de standaardinstellingen, druk op de Aan/Uit-toets en de +Volume-toets en houd deze toetsen ingedrukt).

WAARSCHUWING: ALLE gebruikersgegevens op de telefoon (contacten, foto's, berichten, bestanden en gedownloade applicaties) worden definitief verwijderd. We bevelen u sterk aan een complete back-up te maken van uw gegevens voordat u de telefoon formateert.

Indien uw telefoon een defect vertoont dat normaal gebruik verhindert, dient u het toestel naar onze Klantenservice te sturen. Uw telefoon zal niet gerepareerd of vervangen worden als de handelsmerken of serienummers (IMEI) verwijderd of gewijzigd zijn of als uw aankoopbewijs ontbreekt of niet leesbaar is.

Als gebrek aan conformiteit of het defect bevestigd wordt, zal de gehele of een deel van de telefoon vervangen of gerepareerd worden. Deze garantie dekt zowel onderdelen als arbeidskosten.

Voordat u uw telefoon naar onze Klantenservice stuurt, raden we aan:

- Uw IMEI-nummer op te schrijven en op een veilige plaats te bewaren (*),
- De SD-kaart en de SIM-kaart uit de telefoon te halen,
- Al uw persoonlijke gegevens op te slaan. Het kan zijn dat ons reparatiecentrum uw telefoon moet formatteren.

(*) Uw IMEI-code is het serienummer dat gebruikt wordt om het apparaat te identificeren en de service na verkoop te volgen. U kunt de IMEI-code op verschillende manieren opzoeken:

- Tik *#06# op het toetsenbord van uw mobiele telefoon,
- Kijk op de verpakking van uw telefoon,
- Kijk op de achterkant van uw telefoon, de IMEI-code kan ook op een etiket of in de telefoon staan onder de batterij (als de batterij uitneembaar is). De plek van de IMEI-code is afhankelijk van het model.
- Scan de QR-code onder het dopje van de jack connector.

Documenten en informatie die moeten worden meegestuurd met uw telefoon naar onze Klantenservice:

- Een kopie van de factuur of het aankoopbewijs met daarop de datum van aankoop, het type product en de naam van de verkoper,
- Het IMEI-nummer van de telefoon,
- Beschrijving van de storing.

Wij nodigen u uit de algemene dienstvoorwaarden te lezen die op de Crosscall-website staan vermeld: **www.crosscall.com**

KAZALO

NAJBOLJŠE, KAR NUDI CORE-X4

Vodotesen.....	247
Odporen	247
Dolgotrajna baterija.....	247
Dodatki	248
Certifikat MIL-STD-810G	248

O VAŠEM TELEFONU

Tehnične lastnosti	249
--------------------------	-----

ZAČETEK UPORABE

Vstavljanje kartice SIM.....	250
Vklop in izklop telefona.....	250-251

PREDNOSTI TELEFONA CORE-X4

X-LINK™*	251
Povezovalni sistem X-BLOCKER.....	251
Aplikacija X-SENSORS	252
Programljive tipke	252
X-SAFE	252-255
Nasveti za uporabo CORE-X4 pod vodo.....	255
Funkcija za zaklepanje dotika	255
Nasvet: po potopitvi	256
Nasveti za čim boljšo uporabo CORE-X4.....	256
Zapiranje odprtih aplikacij z enim klikom	256
Enostaven preklop med aplikacijama:.....	256
Način z deljenim zaslonom	256
Nastavitev več jezikov.....	256
Dodajanje uporabnika.....	256
Baterija.....	256
Polnjenje baterije.....	256-257
Način varčevanja z energijo	257
Način varčevanja z baterijo	257-258
Nasveti in previdnostni ukrepi pri polnjenju baterije	258

SPOZNAJTE SVOJ TELEFON

Uporaba zaslona dotik.....	259-261
Pole za obvestila	261
Zaklepanje in odklepanje zaslona.....	261-262
Prilagoditev začetnega zaslona	262
Nastavitev datuma in časa.....	262
Upravljanje naprave in podatkov.....	262-263

UPORABA TELEFONA

Začetni zaslon.....	263
Vrstica stanja.....	263
Gradniki.....	263

*Magconn Technology

Ikone aplikacij	263
Telefon.....	263-264
Stiki.....	264-265
Sporočila	265
Kamera.....	265-266
Galerija	266
Računalo.....	266
Avdio.....	266-267
Brskalnik.....	267
E-pošta.....	267
Posodobitve sistema	267

VARNOSTNI UKREPI

Splošne varnostne informacije	267-269
Informacije o vodotesnosti	269-270
Medicinske naprave	270
Cestno prometna varnost	270-271
Moč in polnjenje	271-272
Zaščita sluha.....	272
Zaščita okolja.....	272
Čiščenje in vzdrževanje	273
Klic v sili	273
Priporočila za zmanjšanje izpostavljenosti uporabnika sevanju.....	273

NADALJNJE INFORMACIJE

Skladnost	274
Frekvenčni pasovi in moč.....	275
Informacije o dodatkih in programski opremi.....	276
stopnja specifične absorpcije (SAR).....	276
Avtorske pravice	277

PRILOGA

Pomembne informacije.....	277
Garancija	277-278

Hvala, ker ste se odločili za Crosscall in za nakup tega pametnega telefona.

S pomočjo navodil za uporabo se boste lažje seznanili z novo napravo.

NAJBOLJŠE, KAR NUDI CORE-X4



VODOTESEN

Z zaščito IP68 vas lahko CORE-X4 spremlja med vsemi dejavnostmi, bodisi na morju (zdrži 30-minutno potopitev na globini 2 m) ali v gorah, v močnem dežju (zaradi zaslona, opremljenega s tehnologijo Wet Touch ostane popolnoma funkcionalen).



ODPOREN

CORE-X4 ima zaščito TPU (termoplastični poliuretan) okoli ohišja, s tem pa izboljšano blaženje udarcev. Polikarbonatni rob ob straneh zaslona in fotoaparata zagotavljata optimalno zaščito, njegov zaslon Gorilla® Glass 3 pa pomeni, da prenese zaslon modela CORE-X4 tudi padce (preizkus padca z višine 2 m na 6 straneh) in je odporen na praske (preizkus odpornosti proti praskam v ekstremnih pogojih uporabe).

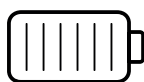

DOLGOTRAJNA BATERIJA

Baterija s 3850 mAh zagotavlja, da deluje telefon tudi po več dni brez polnjenja, kar pomeni, da se lahko vedno zanesete na svoj mobilni telefon. Tudi med intenzivno uporabo (GPS, fotografiranje itd.) lahko dalj časa uživate v svojih zunanjih dejavnosti, ne da bi vas skrbelo, da se bo baterija izpraznila. Zaradi magnetne povezave X-LINK™* ga lahko polnite brezžično, kar pomeni, da ne potrebujete kabla.

*Magconn Technology



DODATKI

Reže X-BLOCKER so del zasnove telefona, kar pomeni, da se lahko poveže z dodatnim sistemom X-LINK™* za povezavo opreme (magnetni priključek, ki se uporablja za pritrditev CORE-X4 na različne dodatke, med katerimi nekateri omogočajo celo polnjenje ali prenos podatkov). X-BLOCKER je edinstvena funkcija, ki zagotavlja, da je vaš pametni telefon varno pritrjen in med uporabo ne bo padel ali odletel tudi na najbolj razgibanem terenu (štirikolesnik, dirkališče, smučanje itd.). Vsi ti dodatki odpirajo pot do številnih novih možnosti!

CORE-X4 IMA CERTIFIKAT MIL-STD-810G

Vojaški standard MIL-STD-810G je ustvarila ameriška vojska za poustvarjanje pogojev pri elektronskih napravah, ki se uporabljajo na terenu v ekstremnih pogojih. CORE-X4 je preizkušen v laboratoriju in dokazano prenese zelo neugodno in zahtevno zunanje okolje. Opravi je naslednjih 13 preizkusov: Hitra dekompresija z 12.192 m nadmorske višine na 2.438 m v manj kot 15 s, ekstremno visoke in nizke temperature (od -25 °C/-13 °F do 51 °C / 124 °F), temperaturni šok, zaledenitev in leden dež, vlaga, sončno sevanje (UV), dež, slana megla, onesnaženje s tekočinami, vibracije, udarec in visoki pospeški. CORE-X4 je primeren za vse najzahtevnejše okoliščine: skoki s padalom, jadralno padalstvo, letalstvo, ekstremno kajakaštvo, kolesarjenje, vožnja s štirikolesniki, vožnja z motornimi kolesi, 4x4 in vožnja z vodnimi skuterji, pa tudi visoke temperature, ekstremni mraz in močan dež. Primeren je tudi za uporabo v laboratorijih, pa tudi v gradbeništvu.

*Magconn Technology

O VAŠEM TELEFONU

Pregled naprave

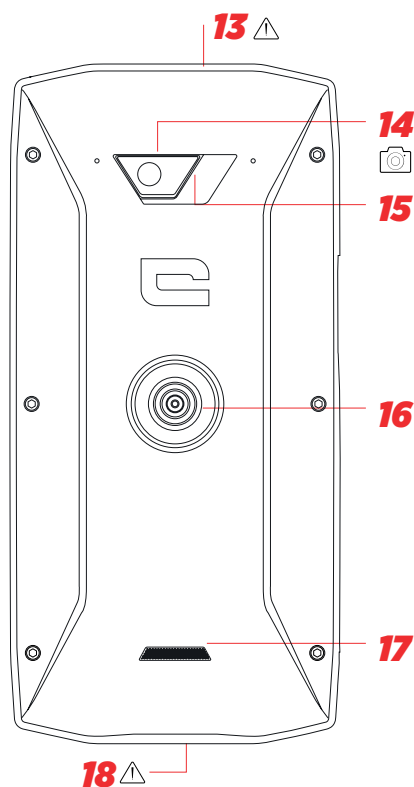
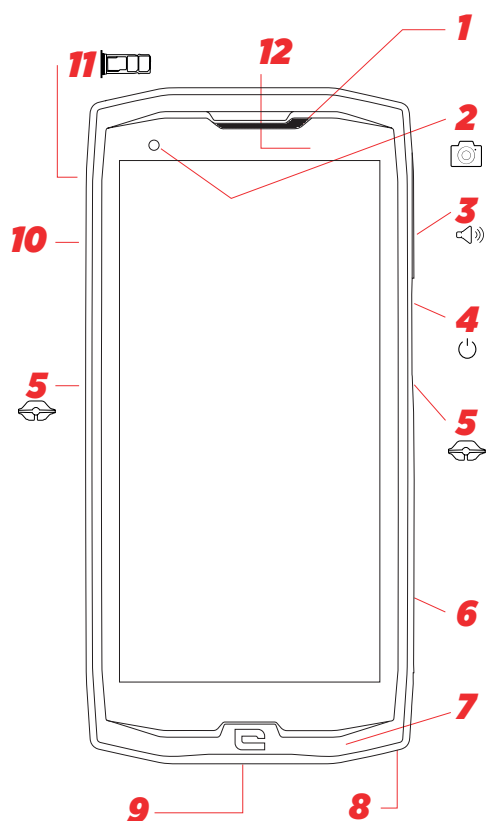

1. Zvočnik
2. Prednja kamera 8MP
3. Gumb za glasnost +/-
4. Gumb vklop/izklop + prstni odtis
5. Utori za X-BLOCKER
6. Programljiva tipka št. 1
7. Mikrofon
8. Prostor za trak
9. Priključek USB-C
10. Programljiva tipka št. 2

11. Dvojni predal za vstavljanje kartice SIM ali kartice microSD
12. Svetlobni senzor
13. Priključek za slušalke (vodotesen pokrov – vedno mora biti ustrezno zaprt!)
14. Kamera 48MP, Fusion4
15. Bliskavica
16. X-LINK™* (pritrditev / polnjenje / prenos podatkov)
17. Zvočnik
18. USB tip C (vodotesen pokrov – vedno mora biti ustrezno zaprt!)

Nameščanje traka

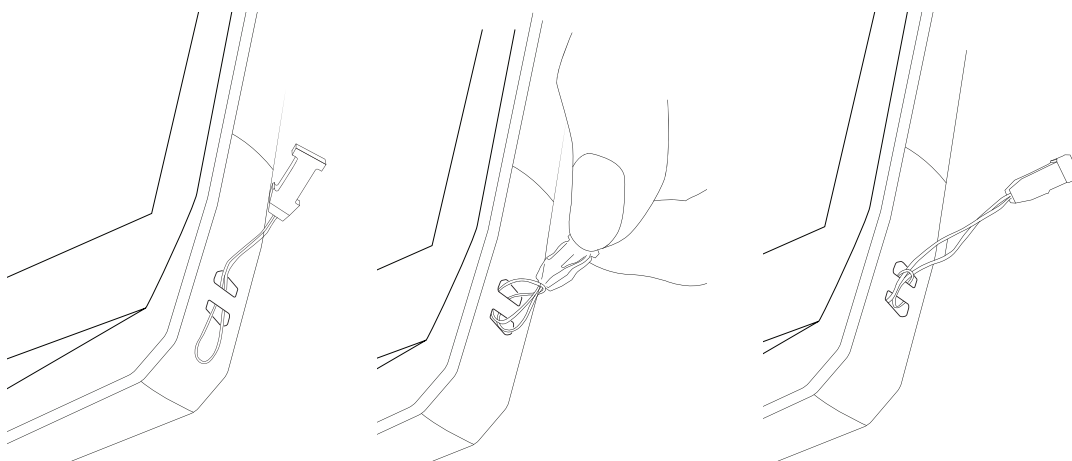

*Magconn Technology

ZAČETEK UPORABE

Vstavljanje kartice SIM

1. Preverite, ali je vaša naprava izključena
Če ni, jo izključite s pritiskom na vklopni/izklopni gumb (On/Off)
2. Odprite predal za kartico SIM s pomočjo priloženega orodja za odstranjevanje kartice SIM
 - a. Vzemite priloženo orodje
 - b. Vstavite ga v luknjo, kot je prikazano spodaj in potegnite predal za kartico SIM iz ohišja.

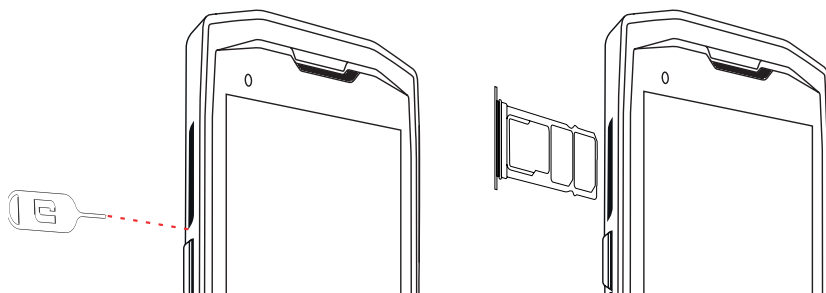

3. Popolnoma izlecite predal, kovinska stran mora biti obrnjena navzgor
4. Vstavljanje kartic SIM
 - a. Vstavite kartico SIM v najmanjši predal, obrnjena naj bo navzdol

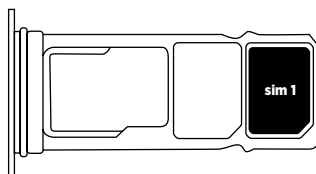

- b. Če želite, vstavite drugo kartico SIM (ali pomnilniško kartico SD z zmogljivostjo do 512 GB), v največji predal, obrnjena naj bo navzdol.

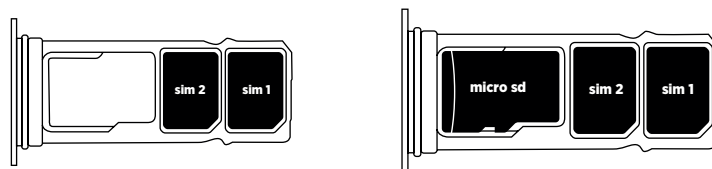

5. Vstavite predal nazaj v telefon
 - a. Preverite, ali sta kartici pravilno poravnani.
 - b. Preverite, ali je predal pravilno poravnani z režo v telefonu in ga nato vstavite.
 - c. Vstavite predal in ga potisnite, kot je prikazano spodaj.

Prosimo, upoštevajte: če želite zagotoviti vodotesnost pametnega telefona, preverite, ali je predal vstavljen do konca in zataknen.

VKLOP IN IZKLOP TELEFONA

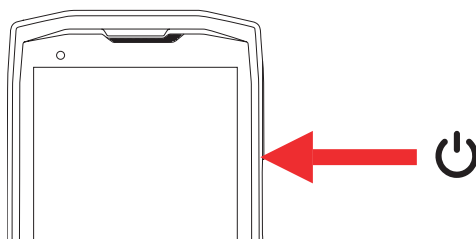

1. Pritisnite na gumb za vklop ali zaklepanje zaslona.
2. Pritisnite in držite ta gumb za vklop in izklop naprave.
3. Hkrati pritisnite ta gumb in gumb «-» glasnost za posnetek zaslona.

Vklop telefona

Pritisnite in držite gumb **vklop/izklop** ter počakajte nekaj sekund, da se vklopi zaslon. Ko prvič vklopite telefon ali po ponastavitvi podatkov, sledite navodilom na zaslonu za nastavitve svoje naprave.

Izklop telefona

Pritiskajte na gumb vklop/izklop, dokler se ne pojavi pojavni meni, nato izberite  za izklop.

PREDNOSTI TELEFONA CORE-X4



Ta magnetni priključek na zadnji strani pametnega telefona lahko uporabite za priključitev in povezavo telefona z ekskluzivnimi dodatki X-LINK™* .

Ta priključek lahko uporabite za polnjenje (2A) in/ali prenos podatkov s pomočjo funkcije OTG (On The Go) (po povezavi z združljivim dodatkom)

X-BLOCKER

V okoljih, ki zahtevajo zanesljiv kontakt, ta ekskluzivna dodatna oprema, ki je priložena napravi CORE-X4, zagotavlja, da bo vaš pametni telefon varno povezan z združljivo dodatno opremo. Enostavno se pritrdi na reže ob strani mobilnega telefona. Silikonska zaščitna prevleka zmanjšuje vibracije, ki jih povzročijo udarci.

Preden začnete s katero koli dejavnostjo preverite, ali je X-BLOCKER pravilno vstavljen v reži telefona

Odkrijte celo paleto dodatkov, združljivih z X-LINK™* in X-BLOCKER na www.crosscall.com

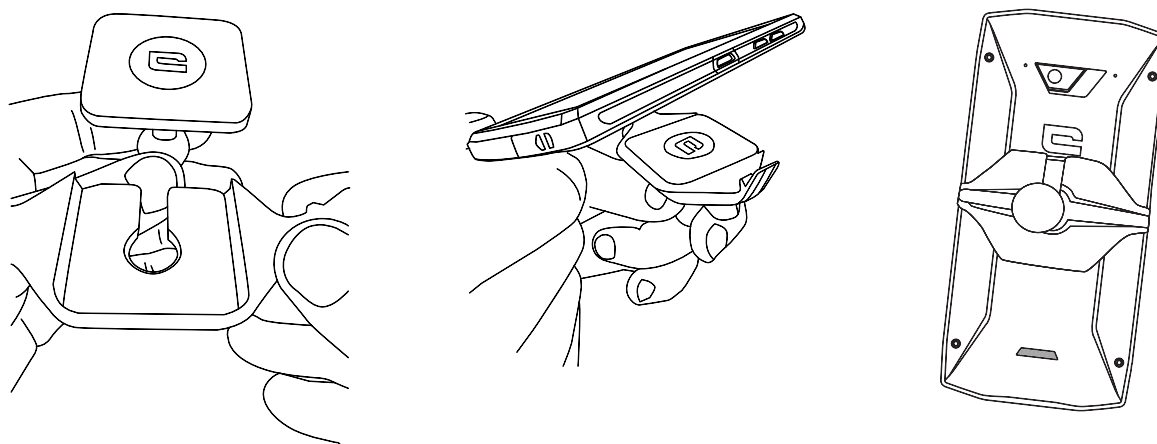

*Magconn Technology

APLIKACIJA X-SENSORS

Ko prvič odprete aplikacijo (app), preberite pogoje uporabe in tapnite »Sprejmi«, da jih potrdite, preden začnete uporabljati aplikacijo.

Ta aplikacija vam posreduje informacije o senzorjih, vgrajenih v vaš mobilni telefon.

Merilnik magnetnega polja: Opravlja funkcijo kompasa. Meri usmeritev telefona glede na magnetni sever. Kalibrirajte kompas tako, da upoštevate navodila na zaslonu.

Merilnik pospeška: omogoča meritev pospeška telefona v treh oseh. S pomočjo matematične integracije meri funkcija hitrost premikanja naprave ter spremlja njen položaj.

GPS: položaj naprave in natančnost signala GPS. Pogledate lahko število satelitov v dosegu ter vaš natančen položaj.

Senzor bližine: izklopi zaslon med telefonskim klicem, če je slednji v bližini ušesa.

Svetlobni senzor: meri svetlobo, s katero je obsevan zaslon telefona.

Bluetooth (4.2) in omrežja (2G, 3G in 4G): prikazuje prisotnost in moč komunikacijskih omrežij.

Stanje baterije: posreduje trenutni vizualni prikaz hitrosti polnjenja/praznjenja baterije.

PROGRAMLJIVE TIPKE

V **Nastavitve > Gumbi >** izberite funkcijo, ki jo želite dodeliti tem tipkam. Pri vsaki tipki izberite »press action« (dejanje od pritisku) in »press mode« (način pritiska).

Privzeto je siva tipka programirana za zagon fotoaparata, rdeča tipka pa za zagon aplikacije X-SAFE.

X-SAFE



X-SAFE je aplikacija, nameščena v pametni telefon Crosscall, z njo pa lahko obvestite nekoga v nujnem primeru.

1. KORAK: NASTAVITVE X-SAFE

1. Odprite aplikacijo X-SAFE

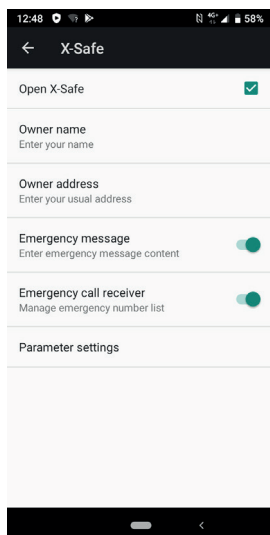

2. Nastavitev informacij za nujni klic: sporočila in številka telefona. Za dodajanje telefonske številke, kliknite na **>** Add item (dodajte vnos) ali Add item from Contacts (dodajte vnos iz stikov).

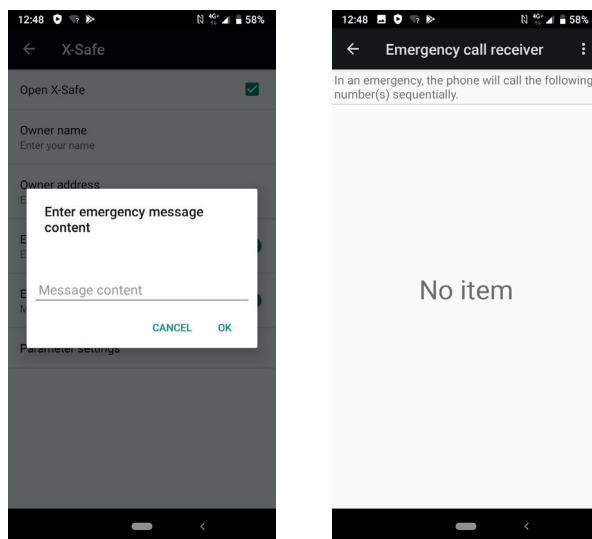

3. Preverite, ali je aktivirano potrdilno polje »Open X-SAFE«.

2. KORAK: POVEZAVA MED X-SAFE IN DODELJENO TIPKO

1. Pojdite na **Settings (nastavitve) > Buttons (gumbi)**.

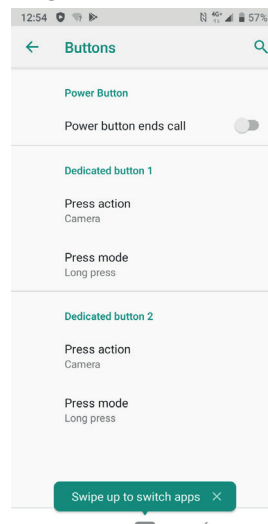

2. Kliknite na **Press action (dejanje od pritisku)** za izbrani dodeljeni gumb in izberite funkcijo X-SAFE

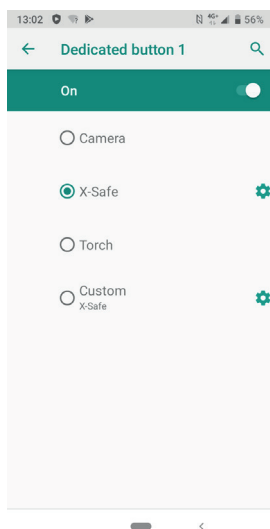

3. Vrnite se na meni s tipkami in tapnite na **Press mode (način pritiska)** ter izberite vaš priljubljeni način.

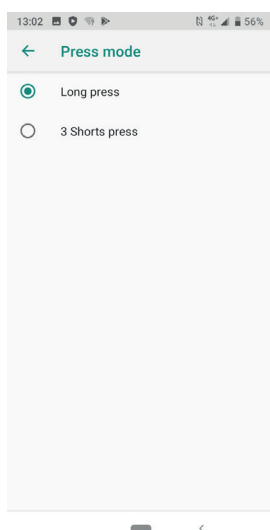

3. KORAK: AKTIVIRANJE OPOZORILA

Primer, ko je funkcija X-Safe dodeljena gumbu 1:



Priporočamo, da nastavite opozorilo in preverite, ali je nastavitev X-SAFE aktivirana. Sproži se odštevanje. Uporabnik lahko opozorilo prekine s pritiskom. Na koncu odštevanja telefon samodejno pokliče predhodno izbrano osebo.

OPOZORILA

Vsaka dejavnost je potencialno nevarna dejavnost in lahko včasih povzroči poškodbe ali smrt. Uporabnik aplikacij je v celoti odgovoren za svojo dejavnost in mora znati predvideti morebitne nevarnosti. Znati mora tudi oceniti svojo telesno pripravljenost za izvajanje določene dejavnosti. Še zlasti uporaba fotografij ekstremnih športov za komunikacijo z mediji in reklamiranje naprave s ciljem prikaza njene odpornosti in zmogljivosti, v NOBENEM primeru ne spodbuja uporabnika k sodelovanju v takih ali podobnih dejavnostih.

ZAVRNITEV ODGOVORNOSTI

Uporabnik sam odgovarja za dostop do aplikacij in njihovo uporabo. Zato CROSSCALL ne odgovarja za škodo, ki bi nastala zaradi dostopa do aplikacij in/ali njihove uporabe oziroma informacij, ki jih vsebujejo. Uporabnika poleg tega obveščamo, da bo moral morda CROSSCALL začasno prekiniti dostop do aplikacije zaradi tehničnih razlogov, še zlasti zaradi vzdrževanja. Uporabnik sprejema te prekinitve in se odpoveduje kakršnemu koli zahtevku, ki bi izhajali iz take prekinitve.

Aplikacija in storitve so na razpolago v obstoječi obliki in takrat, ko so dosegljive, brez kakršnega koli jamstva. CROSSCALL se po svojih najboljših močeh trudi zagotoviti, da so aplikacija in njihova vsebina zanesljivi. Če pa uporabnik opazi napake ali pomanjkljivosti, ga CROSSCALL vljudno prosi, da mu posreduje tovrstne informacije na naslednji naslov: sav@crosscall.com.

Uporabnik izjavlja, da se zaveda in sprejema lastnosti in omejitve mobilnega in internetnega omrežja kamor spadajo še zlasti funkcionalne lastnosti in tehnične zmogljivosti omrežij; težave v zvezi s povezavo in/ali dostopom do omrežij in/ali spletnih strani; težave, povezane z razpoložljivostjo in prezasedenostjo omrežij; težave, povezane z odpovedjo ali nasičenostjo omrežij; težave, povezane s časom prenosa, dostopom do spletnih informacij, odzivnim časom prikaza, svetovanjem, poizvedovanjem ali drugim prenašanjem podatkov; tveganjem prekinitve; pomanjkljivo zaščito določenih podatkov pred morebitnimi odtujitvami ali vdori; nevarnost okužbe z virusi, ki krožijo po zadevnih omrežjih itd., za katere pa CROSSCALL ne odgovarja.

Uporabnik potrjuje, da je seznanjen s temi določbami in odvezuje CROSSCALL kakršne koli odgovornosti v primeru smrti, nesreč, bolezni in/ali kakršnih koli incidentov, ki nastanejo še zlasti po neustrezni uporabi.

NASVET ZA UPORABO NAPRAVE CORE-X4 POD VODO

Funkcija zaklepanja na dotik

Če želite fotografirati, aktivirajte funkcijo zaklepanja na dotik,  ki zaklene zaslon na dotik (v načinu za fotografiranje, ikona na vrhu zaslona). Nato lahko za fotografiranje pritisnete gumb za glasnost (ali uporabite gumb, ki se programirajo).

Nasvet: po potopitvi

Po potopitvi v morsko vodo; sperite mobilni telefon s sladko vodo. Skrbno osušite pokrove in priključke.

Lahko, da je voda napolnila reže zvočnika in mikrofona. Počakajte nekaj minut preden znova opravite klic, da zagotovite pravilno delovanje.

NASVETI ZA ČIM BOLJŠO UPORABO CORE-X4

NOVO: Zapiranje odprtih aplikacij z enim klikom:

podrsajte od vrha proti dnu do mesta, kjer so shranjene vse odprte aplikacije. Nato nova podrsajte od dna proti vrhu, da jih odstranite iz odprtih aplikacij.

NOVO: Enostaven preklop med aplikacijama:

podrsajte od dna proti vrhu, vendar diagonalno. Preklopili boste z ene aplikacije na drugo.

Način z deljenim zaslonim: hkratno odpiranje dveh oken

Zaslon lahko razdelite na dva dela. Primer: Youtube + Whatsapp.

Ko je aplikacija odprta, podrsajte od vrha proti dnu do mesta, kjer so shranjene vse odprte aplikacije.

Tapnite ikono aplikacije, ki se nahaja na vrhu

Tapnite deljeni zaslon in nato lahko izberete drugo aplikacijo.

*Vse aplikacije ne podpirajo načina z deljenim zaslonom

Nastavitev več jezikov

Za klepet in sporočila v več jezikih lahko nastavite več jezikov, s tem pa se bo tipkovnica prilagodila in izvajala popravke v jeziku, ki ga trenutno uporabljate.

Settings (nastavitve) > System (sistem) > Languages (jeziki) in vnos > Languages (jeziki) > +Add Language (dodaj jezik)

Ko pišete sporočilo, preprosto pritisnite preslednico in izberite želeni jezik.

Dodajanje uporabnika

V vrstici z obvestili lahko s klikom na  ikono odprete račun »gost«. Vaš vmesnik lahko nato prilagodite potrebam in izberete ustrezne aplikacije za ta račun (igre za otroke, račun za službo itd.)

BATERIJA

Čas pogovora: 29 h 45 min

Čas pripravljenosti: 465 ur

Čas GPS*: 11 ur

*GPS + PRENOS PODATKOV + vključeni GOOGLE maps + 100% osvetlitev zaslona

OP. Na porabo baterije vplivajo tudi kakovost omrežja osvetlitev zaslona, vključene povezave (WiFi, Bluetooth, NFC), lokacijske storitve itd.

Polnjenje baterije

Poskrbite, da boste s priloženim polnilnikom za izmenično omrežje do konca napolnili svojo napravo.

 Nikoli ne polnite hkrati vašega telefona z magnetno povezavo X-LINK™ in

priključkom USB, saj lahko s tem skrajšate življenjsko dobo naprav v telefonu.

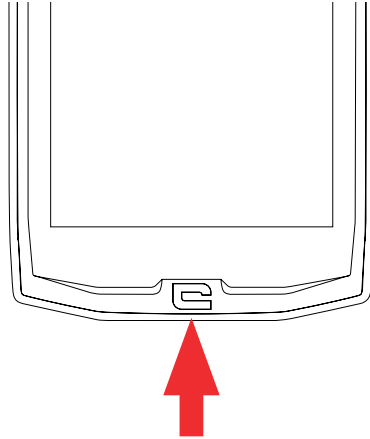

1. Odprite pokrov proti prahu in priključite kabel USB na napajalni vmesnik USB, nato pa še USB kabel na priključek USB.
2. Priklopite napajalni vmesnik USB v omrežno vtičnico.
3. Ko je baterija do konca napolnjena, odklopite telefon s polnilnika. Najprej odklopite polnilnik z naprave, nato pa še polnilni vmesnik iz električne vtičnice.



NAČIN VARČEVANJA Z ENERGIJO

Ta funkcija omeji delovanje telefona na osnovne funkcije (klici, SMS/MMS, internet in SOS + 4 programirane funkcije). Onemogočeni so wifi, Bluetooth in mobilni podatki, s tem pa se podaljša delovanje baterije. Zaslون se preklopi na črno-belega zaradi zmanjšanja porabe energije.

Dostop in nastavitve:

Uporabite bližnjico v vrstici z obvestili (podrsajte od zgornjega roba zaslona navzdol), ki se nahaja na drugi strani,  > Power saving mode (način varčevanja z energijo). Način varčevanja z energijo izklopite tako, da tapnete na  > Disable Power saving mode (onemogoči način varčevanja z energijo).

Ali pa s pojavnim oknom, ko se zaloga energije v bateriji zmanjša pod 20 %

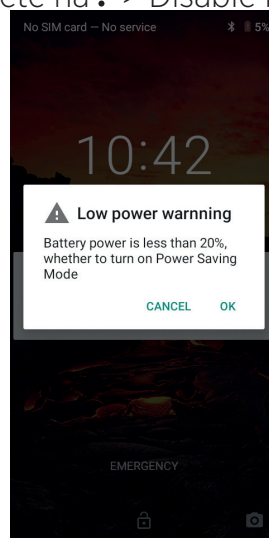

NAČIN VARČEVANJA Z BATERIJO:

Ta način je manj omejevalen kot »Varčevanje z energijo«. Zatemni zaslon telefona in

zmanjša zmogljivost CPU ter s tem zmanjša porabo baterije.

Dostop v vrstici z obvestili (podrsajte od zgoraj navzdol po zaslonu), ikona  battery saver (varčevalnik baterije).

Za izklop tega načina znova pritisnite na isto ikono. Če pritisnete in držite to ikono nekaj sekund, se bodo prikazale informacije o stanju baterije.

Nasveti previdnostni ukrepi pri polnjenju baterije

 Baterija je vgrajena v telefon in je ne morete odstraniti. Ne odstranite sami baterije.

- Uporabljajte le odobrene polnilnike, baterije in kable. Zaradi uporabe neodobrenih polnilnikov lahko baterija eksplodira ali poškoduje telefon.
- Ne uporabljajte telefona medtem, ko se le ta polni. Ne pokrivajte telefona ali napajalnika.
- Nepravilna priključitev polnilnika lahko resno poškoduje telefon. Garancija ne velja za kakršno koli škodo, ki jo povzroči neustrezna uporaba.
- Če je manjša moč napajalnega omrežja, se bo telefon polnil dalja časa.
- Če uporabljate nestandardne polnilnike, kot so na primer računalniki, bo trajalo polnjenje dalj časa.
- Prosimo, napolnite baterije pred prvo uporabo telefona in takoj odklopite polnilnik, ko se prvo polnjenje zaključi.
- Odstranite polnilnik z električne vtičnice, če ne polnite telefona.
- Mogoče se telefon ne bo takoj vklopil, če polnite povsem izpraznjeno baterijo. Potem, ko ga nekaj časa polnite, se bo telefon normalno vklopil.
- Čas polnjenja je odvisen od temperature okolice in nivoja napolnjenosti baterije.
- Telefon lahko varno polnite pri temperaturi med 0 °C in 40 °C. Polnjenje pri temperaturah pod 0 °C ali nad 40 °C lahko zmanjša zmogljivost baterije in skrajša njeno življenjsko dobo. Dolgo polnjenje pri ekstremnih temperaturah bo poškodovalo baterijo.
- Med polnjenjem se lahko telefon in polnilnik segrejeta.

To je povsem normalno in ne vpliva na življenjsko dobo ali zmogljivost telefona. Če se vam zdi baterija bolj vroča kot običajno, prekinite polnjenje. Telefon postavite na hladno in pustite, da se ohladi. Če je telefon vroč, se izogibajte dolgotrajnemu stiku z njegovo površino.

 Funkcije naprave se lahko razlikujejo glede na vašo lokacijo, jezik, omrežnega operaterja in model. Ta naprava je združljiva z OTG. Prosimo, uporabite standardni kabel OTG.

SPOZNAJTE SVOJ TELEFON

Domov:



Pritisnite to tipko za odpiranje začetnega zaslona

Zadnji



Podrsajte od vrha proti dnu do mesta, kjer so shranjene vse odprte aplikacije

Nazaj



Pritisnite to tipko za vrnitev na prejšnji zaslon

SPOZNAJTE SVOJ TELEFON

Kako uporabljate zaslon na dotik

Vse kar je potrebno, je nekaj preprostih gibov, s katerimi boste obvladali telefon in aplikacije.

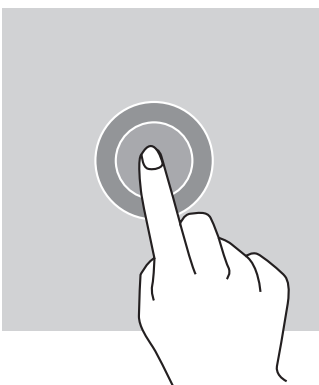

TAP

Če želite odpreti aplikacijo, izberite element menija, pritisnite tipko na zaslonu na dotik ali vnesite znak s tipkovnico na zaslonu tapnite element s prstom.

DOLG PRITISK

Postavite prst na predmet ali na zaslon in ga držite 2 sekundi, da odprete razpoložljive možnosti.

PODRSAJTE

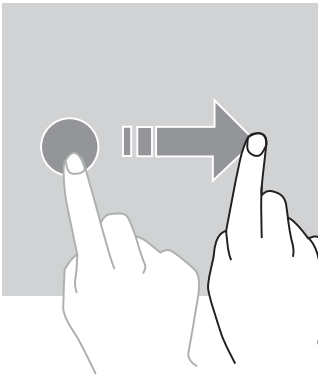

Na zaslonu začetnega zaslona ali aplikacij podrsajte v levo ali desno, da si ogledate druge strani.

Podrsajte navzgor in navzdol, da se pomikate po spletni strani ali seznamu elementov.

DEJANJA Z DVEMA PRSTOMA

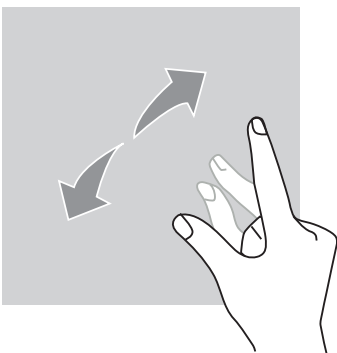

Začnite z dvema prstoma skupaj, nato pa jih razširite na zaslonu spletne strani, zemljevida ali slike, da povečate njen del.

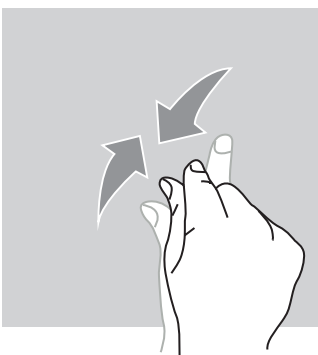

Potegnite prste skupaj, da pomanjšate.

POVLECITE

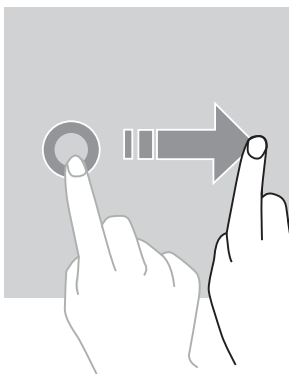

Če želite premakniti predmet, postavite nanj prst in podržite, nato pa povlecite na želeno mesto.

POLJE Z OBVESTILI

Odpiranje polja z obvestili

1. Podrsajte navzdol z zgornjega roba zaslona, da odprete polje z obvestili.
2. Znova podrsajte s prstom z zgornjega roba zaslona navzdol, da odprete jeziček z bližnjicami.

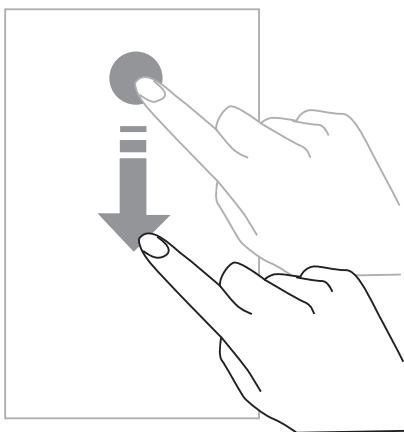

NASTAVITEV MOŽNOST ZA OBVESTILA

1. Pojdite na **Settings (nastavitve) > Apps & notifications (aplikacije in obvestila)**.
2. Po potrebi vklopite ali izklopite obvestila.

Zapiranje polja z obvestili

Podrsajte navzgor ali pritisnite na začetni gumb, da zaprete polje z obvestili.

ZAKLEPANJE IN ODKLEPANJE ZASLONA

Zaklepanje zaslona

- Pritisnite **vklopno/izklopni** gumb za ročno zaklepanje zaslona.
- Zaslona se samodejno zaklene in preklopi v način spanja po obdobju mirovanja, s tem pa

se zmanjša poraba energije in preprečijo nezaželena dejanja. Če želite spremeniti čas do preklopa, izberite **Settings (nastavitve) > Display (zaslon) > Advanced (napredno) > Sleep (spanje)** in izberite trajanje

ODKLEPANJE ZASLONA

Pritisnite na **vklopno/izklopni** gumb za ponovni vklop zaslona in podrsajte v kateri koli smeri.

PRILAGODITEV ZAČETNEGA ZASLONA

1. Tapnite podržite pritisk na katerem koli praznem delu zaslona, za dostop do urejevalnika začetnega zaslona.
2. Izberite **WALLPAPERS (ozadja) in WIDGETS (gradniki)** za prilagoditev vašega zaslona.
3. Gradnik izbrišete tako, da pritisnete in držite gradnik, ki ga želite izbrisati. »**Remove (odstrani)**« se prikaže na vrhu zaslona. Nato povlecite vtičnik na »remove« (odstrani).

SPREMINJANJE DATUMA IN ČASA

Pojdite na **Settings (nastavitve) > System (sistem) > Date and time (datum in čas)**.

- Omogočite **Automatic time zone (samodejni časovni pas)** in s tem izberite časovni pas omrežja.
- Izberite **Use 24-hour format** za uporabo 24-urnega zapisa.

UPRAVLJANJE NAPRAVE IN PODATKOV

Prenos podatkov

 Pri prenosu podatkov ne odklopite kabla USB iz naprave. S tem lahko povzročite izgubo podatkov in/ali poškodbo naprave.

1. S kablom USB povežite vašo napravo z računalnikom.
2. Odprite polje za obvestila in nato tapnite **Charging this device via USB (polnjenje naprave po USB) > Files transfer (prenos datotek)**. Tapnite Transfer photos (PTP) (prenos slik) če vaš računalnik ne podpira formata za prenos medijev - Media Transfer Protocol (MTP).
3. Prenesite datoteke med vašo napravo in vašim računalnikom. Na zaslonu računalnika se bo pojavilo sporočilo. Sledite navodilom na zaslonu za prenos fotografij/videoposnetkov itd.

Mobilni podatki

V začetnem meniju se pomaknite navzdol po vrstici z obvestili in kliknite na »Mobile Data« (mobilni podatki), da jih onemogočite, ali:

Settings Menu (meni nastavitve) > Network and Internet (omrežje in medmrežje) > Dual card and mobile network (dvojna kartica in mobilno omrežje) in onemogočite »data enabled (podatki omogočeni)«.

Tovarniška ponastavitev

Restore factory (tovarniška ponastavitev): **Settings (nastavitve) > System (sistem) > Advanced (napredno) > Reset options (možnosti ponastavitve)** in pritisnite > Erase all data (izbriši vse podatke) (factory reset - tovarniške nastavitve), nato pa pritisnite »RESET PHONE (PONASTAVI TELEFON)«.

Opozorilo: s tem boste izbrisali vse podatke iz notranjega pomnilnika telefona.

 Preden izberete tovarniško ponastavitev, pripravite varnostno kopirajo vseh pomembnih podatkov, shranjenih v napravi. Naprava se bo samodejno ponovno zagnala.

UPORABA TELEFONA

Začetni zaslon

Na začetnem zaslonu je dostop do vseh funkcij telefona. Na njem so gradniki, bližnjice do aplikacij in še veliko več.

 Začetni zaslon se lahko prikaže drugače, odvisno od regije ali operaterja.

Vrstica stanja

Prikazane so ikone stanja in obvestila.

Gradniki



Gradniki so samostojne aplikacije, ki zaženejo določene funkcije aplikacij, ki omogočajo lažji dostop in prikažejo informacije na začetnem zaslonu.

Ikone aplikacij



Tapnite na ikono, na primer aplikacijo ali mapo, da jo odprete in uporabite.

TELEFON

Vzpostavljanje telefonskih klicev

1. Pritisnite  na začetnem zaslonu ali zaslonu z aplikacijami.
2. Pritisnite  za prikaz tipkovnice in vnos telefonske številke.
3. Pritisnite  za vzpostavitev klica.

Klic s pomočjo zgodovine klicev ali seznama stikov

Pritisnite  ali  ter stik ali telefonsko številko za klicanje.

VZPOSTAVITEV MEDNARODNEGA KLICA

1. Pritisnite  za prikaz tipkovnice.

2. Pritisnite 0 in držite toliko časa, da se prikaže znak +.
3. Vpišite klicno številko države in področja ter telefonsko številko.

Nato pritisnite .

Sprejem klicev

Sprejem klica

Pri dohodnem klicu pritisnite  in podrsajte za sprejem klica.



Zavrnitev klica

Pri dohodnem klicu pritisnite  za zavrnitev klica.



STIKI

Dodajanje stikov

Ročno ustvarjanje stika

1. Tapnite ikono za stike na začetnem zaslonu ali zaslonu z aplikacijami.
2. Pritisnite  za vnos podatkov stika.
3. Pritisnite  shrani.

Dodajanje stika s tipkovnico

1. Pritisnite  za odpiranje .
2. vpišite številko in tapnite Create new contact (ustvari nov stik).

Dodajanje stika iz prejetega klica

1. Pritisnite .
2. Pritisnite  za pregled prejetih klicev.
3. Dodaj prejetih klicev v stike.

Uvoz stikov

Stike lahko uvozite v svoj telefon s pomnilniških storitev.

1. Tapnite ikono za stike na začetnem zaslonu ali zaslonu z aplikacijami.

2. Kliknite na meni  in nato kliknite na Copy (kopiraj)

3. Izberite možnost uvoza.

Iskanje stikov

Tapnite ikono za stike na začetnem zaslonu ali zaslonu z aplikacijami.

Uporabite enega od načinov iskanja:

- Listajte navzgor ali navzdol po seznamu stikov.
- Podrsajte po indeksu na desni strani seznama stikov za hitrejše listanje.
- Tapnite  na vrhu zaslona za iskanje stika.

SPOROČILA

Pošiljanje sporočil

1. Tapnite ikono za sporočila na začetnem zaslonu ali zaslonu z aplikacijami.
2. Kliknite na Start Chat (začnite pogovor)
3. Dodajte prejemnike in napišite sporočilo.
4. Pošljite sporočilo.

Prikaz sporočil

1. Tapnite ikono za sporočila na začetnem zaslonu ali zaslonu z aplikacijami.
2. Izberite stik v seznamu sporočil.
3. Preglejte pogovor.

Iskanje sporočil

1. Tapnite ikono za sporočila na začetnem zaslonu ali zaslonu z aplikacijami.
2. Pritisnite  za vpis ključnih besed za iskanje sporočila.

KAMERA

Posnamete lahko fotografije ali videe.

Fotografiranje

1. Pritisnite  na začetnem zaslonu ali zaslonu z aplikacijami.

2. Uokvirite predmet slikanja na zaslonu.

3. Posnemite fotografijo. Vaša fotografija bo samodejno shranjena v **galerijo**.

VKLOP KAMERE IZ ZAKLENJENEGA ZASLONA

Za hitro snemanje fotografij lahko vklopite kamero iz zaklenjenega zaslona.

Povlecite ikono  izven velikega kroga na zaklenjenem zaslonu.



GALERIJA

Ogled fotografij in videov

1. Tapnite na ikono galerije na zaslonu z aplikacijami.

2. Izberite sliko ali video.

Brisanje slik in videov

- Sliko ali video izbršete tako, da izberete sliko ali video in pritisnete  za brisanje.
- Če želite hkrati izbrisati več slik ali videov, tapnite na glavni zaslon galerije in izberite Select an item (izbira predmeta). Nato izberite slike ali videe, ki jih želite izbrisati in pritisnite  za njihovo brisanje.

Skupna raba slik in videov

Izberite sliko ali video in pritisnite  na dnu zaslona. Izberite način skupne rabe.

RAČUNALO

Z računalom lahko izvajate enostavne ali zapletene računske operacije.

1. Tapnite  na zaslonu z aplikacijami.

2. Spremenite usmerjenost zaslona, da preklopite iz standardnega na znanstveno računalno.

AVDIO

Dodajanje skladb v telefon

- Kopiranje skladb iz vašega računalnika s pomočjo kabla USB.
- Prenos skladb z interneta.
- Kopiranje skladb po povezavi Bluetooth.

Poslušanje glasbe

1. Tapnite ikono za glasbo.
2. Izberite skladbo za predvajanje.
3. Ko predvajate skladbo, pritisnite na gumb za začetni zaslon, da zapustite predvajalnik glasbe in pri tem ne prekinete predvajanje skladbe. Za vrnitev na zaslon predvajalnika odprite polje z obvestili in tapnite na naslov skladbe.

BRSKALNIK

Povežite se z medmrežjem za iskanje informacij in dodajanje spletnih strani med priljubljene za hiter dostop.

1. Pritisnite .
2. Vpišite naslov v iskalno vrstico in pritisnite na . Poleg dostopa do spletnih strani, shranjevanja med priljubljene strani in preklapljanja med odprtimi okni, so podprte tudi druge funkcije.

E-POŠTA

Nastavitev e-poštnega računa

Nastavite račun za e-pošto, ko prvič uporabite orodje za e-pošto.

1. Tapnite  na zaslonu z aplikacijami.
2. tapnite na **GOT IT (IMAM)**, in nato kliknite na Add an email adress (dodaj e-pošto). Izberite svojega ponudnika e-pošte.
3. Sledite navodilom na zaslonu za dokončanje nastavitvev.

POSODOBITVE SISTEMA

Posodobitve so spremembe različice programske opreme, ki je bila prvotno nameščena v telefonu.

Namen teh posodobitev je zagotoviti popravke za morebitne napake.

VARNOSTNI UKREPI

Splošne varnostne informacije

Če ne upoštevate naslednjih varnostnih navodil, lahko povzročite požar, električni udar, telesne poškodbe ali poškodbo telefona ali druge lastnine. Pred uporabo telefona preberite vsa varnostna navodila.

- Vedno izklopite telefon tam, kjer je prepovedana njegova uporaba, ali tam, kjer bi lahko povzročil motnje ali nevarnost.
- Izogibajte se izpostavljenosti magnetnim poljem.
- Prosimo izklopite telefon na letalih in letališčih, če tako zahtevajo pravila.
- Izklopite telefon, ko ste v bližini precizne elektronske opreme. Telefon lahko vpliva na delovanje tovrstnih oprav.
- Ne postavljajte telefona ali opreme v zabojnike z močnim magnetnim poljem.
- Ne puščajte magnetnih medijev za shranjevanje podatkov v bližini telefona. Sevanje, ki ga oddaja telefon, lahko izbriše shranjene podatke.
- Ne izpostavljajte telefona neposredni sončni svetlobi. Ne izpostavljajte telefona visokim temperaturam in ga ne uporabljajte v prisotnosti vnetljivih plinov (npr. na bencinski črpalki).
- Ko vzpostavljate klic, držite telefon vsaj 15 mm od telesa.
- Majhni deli lahko povzročijo zadušitev.
- Vaš telefon lahko predvaja glasen zvok.
- Preprečite udarce ali poškodbe telefona.
- Nekateri deli vašega mobilnega telefona so izdelani iz stekla. Če telefon pade na trdo površino ali ga pretrpi udarec, se bo steklo po vsej verjetnosti zlomilo. Če se steklo zlomi, se ga ne dotikajte in ga ne skušajte odstraniti s telefona. Ne uporabljajte telefona, dokler stekla ne zamenja pooblaščen servis.
- Ne razstavljajte telefona ali njegove opreme. Telefone lahko popravlja le ustrezno usposobljeno osebje.
- Električna omrežna vtičnica mora biti v bližini telefona in mora biti lahko dosegljiva.
- Upoštevajte vse zakone in predpise, ki se nanašajo na uporabo telefona. Ko uporabljate telefon, upoštevajte zasebnost in pravice drugih.
- Ko uporabljate kabel USB upoštevajte napotke iz predmetnega priročnika. V nasprotnem primeru lahko poškodujete mobilni telefon ali osebni računalnik.
- Telefon očistite s suho, mehko krpo. Prosimo, ne uporabljajte vode, razen če upoštevate spodaj navedene pogoje »Informacije o vodotesnosti« in alkohola, milnice ali kemikalij.
- Poskrbite za varnostno kopiranje pomembnih podatkov. Popravila ali drugi dejavniki lahko povzročijo izgubo podatkov.

- Ne izklopite telefona ko prenašate datoteke ali formatirate pomnilnik. V nasprotnem primeru lahko povzročite odpoved programa ali poškodbo datoteke.
- Telefon in polnilnik hranite izven dosega otrok. Otrokom ne dovolite nenadzorovane uporabe telefona ali polnilnika.
- Naprava ni predvidena za uporabo s strani oseb (kamor so vključeni otroci) z zmanjšanimi fizičnimi, čutilnimi ali duševnimi sposobnostmi, ali oseb, ki nimajo izkušenj z napravo, oziroma je ne poznajo, razen če oseba, ki odgovarja za njihovo varnost, poskrbi za nadzor ali za predhodno usposabljanje o uporabi naprave.
- Majhne dodatke telefona shranjujte izven dosega otrok, da preprečite zadušitev.
- Ne dopustite, da bi otroci ali domače živali grizli ali lizali napravo.
- Ne spreminjajte in ne obnavljajte telefona.
- Ne izpostavljajte telefona ognju, eksplozijam ali drugim nevarnostim.
- Prosimo izklopite telefon, ko ste v bližini eksplozivnih materialov ali tekočin.
- Telefon lahko priključite le z vmesnikom USB 2.0.
- Idealna delovna temperatura je med 0 °C in 40 °C. Najprimernejša temperatura za skladiščenje je med 20 °C in 50 °C.
- Prekinite uporabo naprave, če so katerikoli deli počeni ali zlomljeni, oziroma se pregreva.
- Ne pritisnite naprave na oči, ušesa ali kateri koli drugi del telesa in je ne vtaknite v usta.
- Ne uporabite bliskavice blizu oči ljudi ali živali.
- Uporabite le originalno opremo telefona in ne vstavite njegove baterije v drug telefon.

INFORMACIJE O VODOTESNOSTI

- Kupili ste mobilni telefon z zaščito IP68. Da bi zagotovili optimalno uporabo in vodotesnost poskrbite, da bodo lopute in čepi ter pokrovi vseh odprtih ustrezno zatesnjeni.
- Ne odpirajte pokrovov in predala kartice SIM, če je telefon v vodi ali zelo vlažnem okolju.
- Preverite, ali niso pokrovi poškodovani, ko jih odpirate in zapirate. Poskrbite, da na tesnilu ne bo nečistoč, kot sta pesek ali prah, in s tem preprečite poškodovanje naprave.
- Lopute, ki pokrivajo odprtine se lahko razrahljajo pri padcu ali udarcu.
- Preverite, ali so vsi pokrovi pravilno poravnani in popolnoma zaprti.
- Če napravo potopite v vodo, in če zmočite mikrofona ali zvočnik, zvok med klicem morda ne bo razločen. Priporočljivo je, da po potopitvi počakajte nekaj minut, da se povrne originalna kakovost zvoka telefona. Preverite, ali je mikrofona ali zvočnik čist; s suho krpo

ga obrišite do suhega.

- Če napravo zmoči slana ali klorirana voda, jo sperite z vodo iz vodovoda in nato temeljito osušite z mehko, suho krpo. Skrbno osušite pokrove in priključke.
- Vodotesnost naprave lahko včasih in v določenih okoliščinah povzroči rahle vibracije. Tovrstni tresljaji, na primer pri večji glasnosti predvajanja, so neškodljivi in ne vplivajo na delovanje naprave.
- Ne razstavljajte vodotesnih membran na mikrofону in zvočnikih in ne uporabljajte predmetov, ki bi jih lahko poškodovali (ostre konice, rezila itd.).
- Ne izpostavljajte naprave kovinskim delcem: nakopičijo se lahko na zvočniku vašega izdelka, ker so v njegovi notranjosti magneti. Kovinske delce lahko odstranite z mehko krpo. Namesto tega ga lahko namestite v prozorno plastično vrečo.
- Nihanje temperature lahko povzroči povečanje ali zmanjšanje tlaka, kar lahko vpliva na kakovost zvoka. Po potrebi odprite lopute, da izpustite zrak

MEDICINSKI PRIPOMOČKI

- Prosimo, izklopite telefon v bolnišnicah in drugih medicinskih ustanovah, če je to zahtevano.
- Telefon vsebuje radijsko anteno, ki oddaja elektromagnetno polje. Ta elektromagnetna polja lahko motijo srčne spodbujevalnike in druge medicinske naprave.
- Če uporabljate srčni spodbujevalnik, mora biti med spodbujevalnikom in telefonom vedno vsaj 20 cm razdalje.
- Napravo držite na nasprotni strani implantata.
- Če menite, da vaš telefon moti srčni spodbujevalnik ali druge medicinske naprave, ga prenehajte uporabljati in se posvetujte z zdravnikom glede posebnih informacij o vaši medicinski napravi.
- Ko opravljate ponavljajoče se postopke, kot je na primer pošiljanje besedilnih sporočil ali igranje iger na telefonu, lahko začutite neprijeten občutek v rokah, zapestjih, ramah, vratu ali drugih delih telesa. Če se počutite neprijetno, prenehajte uporabljati telefon in se posvetujte z zdravnikom.

CESTNO PROMETNA VARNOST

- Upoštevajte vse varnostne ukrepe in standarde, ki se nanašajo na uporabo telefona med vožnjo.
- Upoštevajte vse lokalne zakone. Roke morajo biti vedno proste, da lahko nemoteno upravljate vozilo med vožnjo. Za volanom mora biti vaša prva skrb varna vožnja.
- Zapeljite s cestišča in parkirajte, preden opravite ali sprejmete telefonski klic, če to

zahtevajo okoliščine.

- Radijski signali lahko povzročajo motnje v nekaterih elektronskih sistemih vozila, kot na primer avtoradiu in varnostni opremi.
- Če je vaše vozilo opremljeno z varnostno blazino, ne ovirajte njenega dostopa tako, da postavite pred njo premično ali nepremično brezžično opremo. V nasprotnem primeru obstaja nevarnost, da varnostna blazina ne bo delovala, le to pa lahko povzroči hude telesne poškodbe. Med vožnjo ne smete držati v roki mobilnega telefona in ga uporabljati.
- Ko poslušate glasbo poskrbite, da bo glasnost na primernem nivoju in boste lahko spremljali dogajanje v okolici. Ta točka je še posebno pomembna, ko ste na cesti.
- Uporaba telefona lahko v določenih okoliščinah vpliva na vašo zbranost in poveča tveganje. Upoštevajte pravila, ki prepovedujejo ali omejujejo uporabo telefona ali slušalk (na primer prepoved pošiljanja besedilnih sporočil med vožnjo ali uporabe slušalk med kolesarjenjem).
- Med vožnjo ne smete držati v roki mobilnega telefona in ga uporabljati.

MOČ IN POLNJENJE

- Ne odvrzite telefona v ogenj
- Preprečite kratek stik
- Ne izpostavite temperaturam nad 60 °C/140 °F
- Reciklirajte baterijo v skladu z veljavnimi standardi.
- Napolnite telefon s pomočjo kabla USB in priloženega napajalnika. Če uporabite nezdrumljivi napajalnik, lahko trajno poškodujete telefon.
- Napajalnik mora biti priključen blizu telefona na lahko dosegljivem mestu.
- Uporaba poškodovanih kablov ali polnilnikov ter polnjenje v vlažnem okolju lahko povzroči električni udar.
- Napajalniki so namenjeni za uporabo v zaprtih prostorih.
- Napajalna vtičnica mora biti lahko dostopna. Vtič ne sme biti blokiran med uporabo.
- Telefon izklopite iz električnega omrežja, tako da iztaknete izm./enosm. napajalni kabel iz stenske vtičnice.
- Napajalniki se lahko segrejejo med normalno uporabo, daljši stik pa lahko povzroči poškodbe.
- Med uporabo vedno zagotovite zadostno prezračevanje okoli napajalnikov.
- Ne ovirajte prezračevanja s prekrivanjem prezračevalnih odprtin (npr. časopisi, prti,

zavese itd.) da preprečite pregrevanje in nepravilno delovanje. Okoli telefona naj bo vsaj 10 cm prostora.

- Telefon naj bi se uporabljal v območjih z zmernimi temperaturami.
- Priključka USB ne vstavljajte in ne odstranjajte z mokrimi rokami, ker lahko s tem povzročite električni udar.
- Ker je telefon opremljen z vgrajenim akumulatorjem, ki se ponovno polni, izdelka ne izpostavljajte prekomerni vročini (soncu, ognju itd.).
- Izogibajte se uporabi priključka za sočasno izvajanje več dejanj in pazite, da se sponke baterije ne dotikajo prevodnih elementov, kot so kovine ali tekočine.

ZAŠČITA SLUHA



Pri tem telefonu so upoštevani veljavni predpisi glede omejitve največje glasnosti izhoda. Dolgo poslušanje s slušalkami pri visoki glasnostjo lahko povzroči izgubo sluha!

- Če imate občutek, da vam zvoni v ušesih, prenehajte uporabljati izdelek ali zmanjšajte glasnost.
- Ne nastavite glasnost na najvišji nivo, medicinski strokovnjaki ne priporočajo, da bi bili dalj časa izpostavljeni visokim nivojem hrupa.
- Previdno uporabljajte slušalke, saj lahko povzroči previsok zvočni tlak v slušalk ali naglavnih slušalkah izgubo sluha.
- Da preprečite poškodbe sluha, se izogibajte poslušanju pri visokem nivoju glasnosti.
- Uporabljajte samo slušalke, ki so priložene telefonu.

ZAŠČITA OKOLJA

- Ko odvržete embalažo, baterijo ali rabljen telefon, upoštevajte lokalne predpise glede odstranjevanja odpadkov. Odnosite jih na zbirno mesto in omogočite s tem ustrezno recikliranje. Ne odlagajte telefonov ali rabljenih baterij v navadne posode za odpadke.
- Odložite rabljene litijeve baterije, ki jih ne želite hraniti na temu namenjenih mestih. Ne odlagajte jih v posode za navadne odpadke.



Ne odlagajte telefonov ali rabljenih baterij v navadne posode za smeti.

Obstaja nevarnost, da bo baterija eksplodirala, če jo zamenjate z neprimernim modelom. Odstranite rabljene baterije v skladu z navodili.

ČIŠČENJE IN VZDRŽEVANJE

- Izklopite telefon pred čiščenjem ali vzdrževanjem. Polnilnik mora biti izključen iz vtičnice. Telefon in polnilnik morata biti izključena, da preprečite električni udar ali kratek stik baterije ali polnilnika. Zaprite pokrove.
- Ne čistite telefona ali polnilnika s kemikalijami (alkohol, benzen) in kemičnimi agensi ali agresivnimi čistili, saj lahko s tem poškodujete dele ali povzročite napačno delovanje. Napravo lahko očistite z mehko, rahlo vlažno antistatično krpo. Ali z vodo iz vodovoda po napotkih INFORMACIJE O VODOTESNOSTI na strani 269.
- Ne praskajte ohišja telefona in ne posegajte vanj, saj lahko snovi v barvi povzročijo alergijsko reakcijo. Če pride do takšne reakcije, takoj prenehajte uporabljati telefon in se posvetujte z zdravnikom.
- Odstranite prah iz napajalnega priključka vtičnice in ga hranite na suhem, da preprečite nevarnost požara.
- Če telefon ali katera koli dodatna oprema ne deluje pravilno, se obrnite na lokalnega ponudnika servisnih storitev.
- Telefona in njegovih dodatkov ne razstavljajte sami.

KLIC V SILI

Če je telefon vklopljen in ste v območju pokritosti omrežja, ga lahko uporabite za klic v sili. Vendar številke za klic v sili morda niso dostopne v vseh omrežjih. Nikoli se ne smete zanašati na svoj telefon za klice v sili.

PRIPOROČILA ZA ZMANJŠANJE IZPOSTAVLJENOSTI SEVANJU

- Uporabite svoj mobilni telefon na območjih, ki jih pokriva vaše omrežje, da zmanjšate količino prejetega sevanja (zlasti na podzemnih parkiriščih ali med vožnjo vlaka in avtomobila).
- Uporabljajte telefon tam, kjer je dober sprejem (t.j. : največje število »črtic« za omrežni signal).
- Uporabljajte komplet za prostoročno telefoniranje.
- Med klici naj telefon ne bo v bližini trebuha nosečnic in spodnjega dela abdomna najstnikov.
- Otroci in mladostniki bi morali mobilne telefone uporabljati razumno, tako da se izogibajo nočni komunikaciji in omejijo pogostost in trajanje klicev.

NADALJNJE INFORMACIJE

SKLADNOST



- CROSSCALL potrjuje, da te smernice izpolnjujejo osnovna priporočila in druge zadevne ukrepe, navedene v Direktivi 2014/53/EU. Najnovejšo veljavno različico izjave o skladnosti si lahko ogledate na spletni strani https://crosscall.com/docs/legal/ce-international_declaration_of_kladnost-CORE-X4.pdf. Otroci in mladostniki bi morali mobilne telefone uporabljati razumno, tako da se izogibajo nočni komunikaciji in omejijo pogostost in trajanje klicev.
- Omejitve v frekvenčnem pasu 2,4 GHz: Norveška: ta pododstavek se ne uporablja za geografsko območje, ki se nahaja v polmeru 20 km od središča Ny-Ålesunda. Omejitve v frekvenčnem pasu 5 GHz: v skladu z 10. odstavkom, 10. člena Direktive 2014/53/EU je na embalaži označeno, da za to radijsko opremo veljajo nekatere omejitve pri prometu v Belgiji (BE), v Bolgariji (BG), v Češki republiki (CZ), na Danskem (DK), v Nemčiji (DE), v Estoniji (EE), na Irskem (IE), v Grčiji (EL), v Španiji (ES), v Franciji (FR), na Hrvaškem (HR), v Italiji (IT), na Cipru (CY), v Latviji (LV), v Litvi (LT), v Luksemburgu (LU), na Madžarskem (HU), na Malti (MT), na Nizozemskem (NL), v Avstriji (AT), na Poljskem (PL), na Portugalskem (PT), v Romuniji (RO), v Sloveniji (SI), na Slovaškem (SK), na Finskem (FI), na Švedskem (SE), v Združenem kraljestvu (UK), v Turčiji (TR), na Norveškem (NO), v Švici (CH), na Islandiji (IS) in v Lihtenštajnu (LI).



FREKVENČNI PASOVI IN MOČ

- Frekvenčni pas, ki ga uporablja radijska oprema: Nekateri frekvenčni pasovi morda niso na razpolago v vseh državah ali na vseh področjih. Prosimo, pokličite lokalnega omrežnega operaterja za podrobnejše informacije.
- Najvišja frekvenca oddajane radijskega signala v frekvenčnem pasu, v katerem obratuje radijska oprema: Največja moč za vse pasove je manjša od najvišje določene mejne vrednosti v skladu s tem usklajenim standardom. Mejne vrednosti prenosa nazivne frekvenca in prenosa moči (sevano in/ali s prevodnostjo), ki veljajo za to radijsko opremo, so naslednje:

Frekvenčni pasovi	Frekvenca	Največja moč
GSM850	824 MHz-894 MHz	35 dBm
GSM900	880 MHz-960 MHz	35 dBm
GSM1800	1710 MHz-1880 MHz	32 dBm
GSM1900	1850 MHz-1990 MHz	32 dBm
WCDMA B1	1920 MHz-2170 MHz	25 dBm
WCDMA B2	1850 MHz-1990 MHz	25 dBm
WCDMA B4	1710 MHz-2155MHz	25 dBm
WCDMA B5	824 MHz-894 MHz	25 dBm
WCDMA B8	880 MHz-960 MHz	25 dBm
LTE B1	1920 MHz-2170 MHz	25 dBm
LTE B2	1850 MHz-1990 MHz	25 dBm
LTE B3	1710 MHz-1880 MHz	25 dBm
LTE B5	824 MHz-894 MHz	25 dBm
LTE B7	2500 MHz-2690 MHz	25 dBm
LTE B8	880 MHz-960 MHz	25 dBm
LTE B20	791 MHz-862 MHz	25 dBm
LTE B28	703 MHz-803 MHz	25 dBm
LTE B32	1452 MHz-1496 MHz	Samo DL
LTE B38	2570 MHz-2620 MHz	25 dBm
LTE B40	2300 MHz-2400 MHz	25 dBm
WIFI-2.4G	2400 MHz-2483,5 MHz	<20 dBm
WIFI-5G	5150 MHz-5725 MHz	<20 dBm
Bluetooth	2400 MHz-2483,5 MHz	<10 dBm
NFC	13,56 MHz	<42 dBuA/m

INFORMACIJE O PRIKLJUČKIH IN PROGRAMJU

Priporočamo, da uporabite naslednje dodatke:

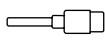
DODATEK	MODEL	TEHNIČNI PODATKI
	Blagovna znamka: Crosscall Model: CSCX4CT4.BK.EU	Vhodna napetost: 100-240V~ Vhodna frekvenca: 50/60Hz Izhodna napetost: 5,0V === Izhodni tok: 2,0A Izhodna moč: 10,0W Povprečna učinkovitost pri delovanju: 80 % Učinkovitost pri nizki obremenitvi (10 %): N/A Poraba brez obremenitve: 0,084W
	Oznaka Crosscall: EP.CX4CT4.BK.EU	IPX6
	Oznaka Crosscall: CABL.COX4.COT4.BU	USB / USB-C

Različica programske opreme izdelka je L1662.X.XX.XX.XXXX (kjer je X = 0 do 9, A do Z, ki predstavlja posodobitve, povezane z izkušnjo uporabnika, varnostnimi popravki itd.). Proizvajalec objavlja posodobitve programske opreme, da odpravi napake ali izboljša funkcionalnost izdelka po njegovi predstavitvi na tržišču. Vse različice programske opreme, ki jih je objavil proizvajalec, so preverjene in vedno v skladu z veljavnimi predpisi. Uporabnik nima dostopa do vseh nastavitvev radijske frekvence (na primer frekvenčni pas in izhodna moč) oziroma jih ne more spreminjati. Najnovejše informacije o dodatkih in programski opremi so na razpolago v Izjavi o skladnosti, ki si jo lahko ogledate na spletni strani:

STOPNJA SPECIFIČNE ABSORPCIJE (SAR)

- Ta naprava je v skladu z direktivami, ki se nanašajo na izpostavljenost radiofrekvencam, kadar se uporablja blizu glave ali na minimalni razdalji 5 mm od telesa. Po smernicah ICNIRP je meja SAR 2,0 W/kg za glavo in telo in 4,0 W/kg za okončine v povprečju za 10 g celičnega tkiva, ki absorbira večino frekvenc.

Maksimalne vrednosti za ta model:

- SAR za glavo: 1,37 (W/kg) ==> odobrena mejna vrednost: 2 (W/kg)
- SAR za trup: 1,45 (W/kg) ==> odobrena mejna vrednost: 2 (W/kg)
- SAR za okončine: 2,67 (W/kg) ==> odobrena mejna vrednost: 4 (W/kg)

CORE-X4 , načrtovan v Franciji in izdelan na Kitajskem
Konstruiral in uvozil: CROSSCALL - 245 RUE PAUL LANGEVIN 13290 AIX EN Pce - Francija
Celotno različico navodil za uporabo lahko dobite na spletišču www.crosscall.com .

AVTORSKE PRAVICE

Ta oprema je namenjena zasebni uporabi. Kopiranje CD-jev ali prenos glasbe, videoposnetkov ali fotografij za nadaljnjo prodajo ali za kakršne koli druge komercialne namene lahko pomeni kršitev zakona o avtorskih pravicah. Za kopiranje ali shranjevanje celotnega ali delnega dokumenta, knjige in/ali predstavitve, ki ga ščiti avtorsko pravo, se lahko zahteva dovoljenje. Prosimo, seznanite se z vsemi veljavnimi zakoni glede shranjevanja in uporabe takšnih vsebin v vaši državi in v okviru njene zakonodaje.

PRILOGA

Pomembne informacije

Da bi vam zagotovili optimalno izkušnjo, se telefon redno povezuje z internetnimi in e-poštnimi strežniki. To samodejno in neizogibno ustvari izmenjavo podatkov, ki se lahko zaračuna poleg vašega obstoječega načrta ali odšteje od vaših predhodno plačanih količin.

Da bi se izognili kakršnim koli težavam z obračunavanjem, povezanih s storitvami, ki uporabljajo internet, vam priporočamo, da izberete tak paket, ki vključuje neomejen dostop do interneta in e-pošte. Prav tako se izogibajte spreminjanju predhodno nastavljenih privzetih nastavitev. Če želite, se lahko povežete z omrežjem WiFi, da izboljšate hitrost in učinkovitost. Še posebej priporočamo uporabo WiFi omrežja pri pretakanju ali prenosu iger, videoposnetkov ali filmov.

PRAVILA IN POGOJI GARANCIJE

Za vaš telefon, skupaj z baterijo in dodatki v škatli, velja garancija za kakršne koli okvare ali napake, nastale zaradi njihove zasnove ali izdelave ali odpovedi opreme v običajnih pogojih uporabe za čas veljavnosti garancije v obdobju šestintrideset (36) mesecev od datuma nakupa telefona, navedenem na originalnem računu. Veljavnost garancije samodejno preneha po izteku šestintrideset (36) mesecev. Rezervni deli, potrebni za uporabo CORE-X4, so na razpolago 3 leta od datuma nakupa.

Ta garancija ne zajema:

- Kakršne koli napake ali odpovedi, ki so prijavljene po izteku garancijskega obdobja,
- Poškodbe zaradi nezgode, slabega vremena udara strele, požara, kemikalij, napetostnega sunka, nepravilne uporabe ali vzdrževanja naprave ali opreme (zlom stekla, nečistoče, spreminjanje notranjih komponent naprave zaradi nenormalne ali daljše izpostavljenosti tekočinam), ali kakršna koli druga neskladnost z napotki iz predmetnih navodil,
- Običajna obraba, ki nastane po prodaji (praske, raze, udarci in na splošno vse poškodbe zunanjih delov naprave, ki ne vplivajo na njeno delovanje);
- Mobilni telefon stranke ali tretje osebe, ki je spremenila programsko opremo, ki jo je originalno dobavil proizvajalec,
- Kakršne koli spremembe ali popravila s strani oseb, ki jih niso pooblastili CROSSCALL, njegove podružnice ali vaš prodajalec,
- Oksidacija, ki jo povzroči kupec z napačno namestitvijo pokrovov za priključke USB ali avdio, ki so bistvenega pomena za zagotavljanje vodotesnosti.

Preden se obrnete na naš poprodajni servis vam svetujemo, da upoštevate spodnja navodila:

- Popolnoma napolnite baterijo,
- Nadgradite programsko opremo ali obnovite tovarniške nastavitve telefona (če želite obnoviti privzete nastavitve, pritisnite in držite tipko za vklop/izklop in tipko za povečanje glasnosti).

OPOZORILO: VSI uporabniški podatki telefona (stiki, fotografije, sporočila, datoteke in prenesene aplikacije) bodo nepovratno izgubljeni. Svetujemo vam, da pred formatiranjem telefona pripravite popolno varnostno kopijo podatkov v telefonu.

V primeru, da je na vašem telefonu okvara, ki preprečuje normalno uporabo, ga boste morali zaupati naši poprodajni službi. Vaš telefon ne bo popravljen ali zamenjan, če odstranite ali spremenite blagovne znamke ali serijske številke (IMEI) ali če nimate potrdilo o nakupu oziroma je slednje nečitljivo.

Če je potrjena pomanjkljiva skladnosti ali napaka, se zamenja ali popravi celoten telefon ali njegov del. Ta garancija se nanaša na dele in stroške dela.

Preden telefon pošljete v naš poprodajni servis, priporočamo:

- Zapišite in spravite IMEI na varno mesto (*),
- Odstranite kartico SD in kartico SIM,
- Shranite vseh vaše osebne podatkov. Naš servisni center bo moral morda formatirati vaš telefon.

(*) IMEI je serijska številka, ki se uporablja za identifikacijo vaše naprave in spremljanje poprodajne storitve. Kodo IMEI lahko poiščete na več načinov:

- Tapnite * #06# na tipkovnici mobilnega telefona,
- Preverite embalažo vašega telefona,
- Na hrbtni strani telefona in odvisno od modela je IMEI mogoče naveden na nalepki ali v notranjosti telefona, pod baterijo (če je odstranljiva).
- Preslikajte kodo QR pod pokrovom priključka.

Dokumenti in informacije, ki jih morate priložiti pri pošiljanju telefona na našo poprodajno službo:

- kopija računa ali potrdila, ki vsebuje datum nakupa, vrsto izdelka in ime distributerja,
- številka IMEI telefona,
- opis napake v telefonu.

Vabimo vas, da si preberete splošne pogoje storitve, ki so na spletni strani Crosscall na naslednjem naslovu: **www.crosscall.com**

SADRŽAJ

NAJBOLJE OD UREĐAJA CORE-X4

Vodootporan	281
Čvrst	281
Izdržljiva baterija	281
Pribor	282
Certifikat MIL-STD-810G	282

O TELEFONU

Tehničke značajke	283
-------------------------	------------

PRVI KORACI

Umetanje SIM kartice	284
Uključivanje i isključivanje telefona	284-285

PREDNOSTI UREĐAJA CORE-X4

X-LINK™*	285
Sustav pričvršćivanja X-BLOCKER	285
Aplikacija X-SENSORS	286
Programabilne tipke	286
X-SAFE	286-289
Savjet za upotrebu uređaja CORE-X4 pod vodom	289
Funkcija zaključavanja dodirnom	289
Savjet: nakon uranjanja	290
Savjeti za optimalnu upotrebu uređaja CORE-X4	290
Uklanjanje pokrenutih aplikacija jednim klikom	290
Jednostavno prebacivanje između dviju aplikacija:	290
Način rada podijeljenog zaslona	290
Konfiguriranje više jezika	290
Dodavanje korisnika	290
Baterija	290
Punjenje baterije	290-291
Način rada uštede energije	291
Način rada uštede baterije	291
Savjeti i mjere opreza pri punjenju baterije	291-292

UPOZNAVANJE TELEFONA

Kako se koristiti dodirnim zaslonom	293-295
Ploča s obavijestima	295-296
Zaključavanje i otključavanje zaslona	296
Prilagođavanje početnog zaslona	296
Promjena datuma i vremena	296
Upravljanje uređajem i podacima	296-297

UPOTREBA TELEFONA

Početni zaslon	297
Traka stanja	297
Widgeti	297

*Magconn Technology

Ikone aplikacija	297
Telefon.....	297-298
Kontakti	298-299
Poruke	299-300
Kamera.....	300
Galerija	300
Kalkulator	300-301
Zvuk	301
Preglednik.....	301
E-pošta.....	301-302
Ažuriranje sustava	302

SIGURNOSNE MJERE

Opće sigurnosne informacije	302-304
Informacije o vodootpornosti	304
Medicinski uređaji	304-305
Sigurnost u prometu	305
Napajanje i punjenje	305-306
Zaštita sluha.....	306-307
Zaštita okoliša	307
Čišćenje i održavanje	307
Pozivi u nuždi	307
Preporuke za smanjenje izloženosti korisnika zračenju	308

DODATNE INFORMACIJE

Usklađenost	308
Frekvencijski pojasevi i snaga.....	309
Informacije o priboru i softveru	310
Specifična apsorbirana snaga (SAR)	310
Autorsko pravo	311

DODATAK

Važne informacije	311
Jamstvo	311-312

Zahvaljujemo vam što ste odabrali Crosscall i kupili ovaj pametni telefon.

Korisnički vam priručnik služi da se upoznate s novim uređajem.

NAJBOLJE OD UREĐAJA CORE-X4



VODOOTPORAN

Uz standard zaštite IP68 CORE-X4 prati vas tijekom aktivnosti, bilo na moru (može izdržati uranjanje duže od 30 minuta na dubini od 2 metra) ili u planinama tijekom pljuska (uvijek ostaje potpuno funkcionalan zahvaljujući zaslonu opremljenom tehnologijom Mokri dodir).



OTPORAN

CORE-X4 ima zaštitu od TPU-a (termoplastičnog poliuretana) oko kućišta što omogućava poboljšano ublažavanje udaraca. Polikarbonatni rub na stranama zaslona i kameri osigurava optimalnu zaštitu, a zaslon Gorilla® Glass 3 znači da zaslon na uređaju CORE-X4 može izdržati pad (ispitivanje padom s 2 metra na šest strana) i otporan je na ogrebotine (ispitivanje grebanjem u ekstremnim uvjetima upotrebe).



IZDRŽLJIVA BATERIJA

Baterija od 3850 mAh znači da autonomija baterije traje nekoliko dana, stoga se uvijek možete pouzdati u telefon. Čak i tijekom intenzivne upotrebe (GPS, fotografije itd.) možete dulje uživati u aktivnostima na otvorenom, a da se ne brinete da će vam se baterija isprazniti. Zahvaljujući magnetskom priključku X-LINK™* može se bežično puniti bez potrebe za kabelima.

*Magconn Technology



PRIBOR

Utori za X-BLOCKER izravno su integrirani u dizajn telefona kako bi se mogao povezati s dodatnim ekosustavom X-LINK™* (magnetskim priključkom koji se upotrebljava za pričvršćivanje uređaja CORE-X4 na raznovrstan pribor, pri čemu neke stavke omogućuju čak i punjenje ili prijenos podataka). X-BLOCKER je jedinstvena značajka koja osigurava da je pametni telefon sigurno pričvršćen kako bi spriječili da vam ispadne tijekom upotrebe, čak i na najzahtjevnijem terenu (na quad motociklu, crosscycle biciklu, na skijanju itd.). Sav taj pribor otvara put ka nizu novih opcija!

CORE-X4 IMA CERTIFIKAT MIL-STD-810G

MIL-STD-810G je vojni standard koji je izradila američka vojska kako bi reproducirala uvjete elektroničkih uređaja koji se upotrebljavaju na terenu u ekstremnim uvjetima. CORE-X4 je testiran u laboratoriju kako bi izdržao u neprijateljskim i zahtjevnim okruženjima na otvorenom. Na njemu je provedeno 13 testova navedenih u nastavku: brza dekompresija s visine od 12 192 m na 2438 m za manje od 15 sekundi, rad pri ekstremnim visokim i niskim temperaturama (od -25 °C/-13 °F do 51 °C/124 °F), temperaturni udar, led i ledena kiša, vlažnost, sunčevo zračenje (UV), kiša, slana magla, kontaminacija tekućinom, vibriranje, udarac i veliko ubrzanje. CORE-X4 je prikladan za sve najzahtjevnije situacije: skokove padobranom, padobransko letenje, ekstremno kajakaštvo, biciklizam, vožnju quad vozilima, motociklizam, 4x4 i vožnju skuterima na vodi te visoke temperature, ekstremnu hladnoću i jaku kišu. Prikladan je i za upotrebu u laboratorijima te u građevinarstvu.

*Magconn Technology

O TELEFONU

Pregled uređaja

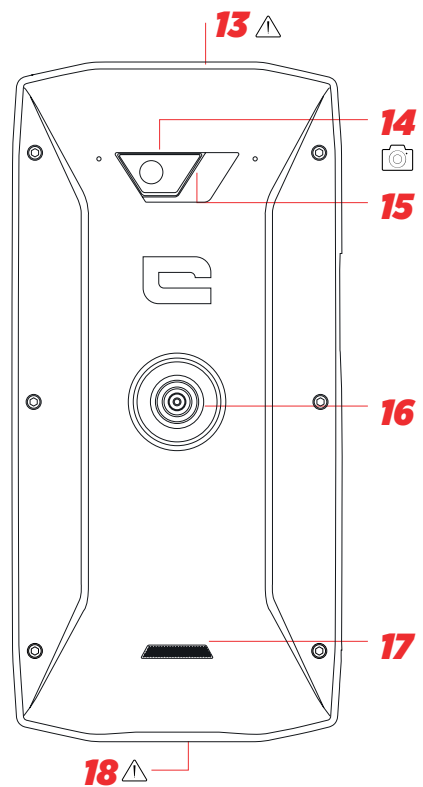
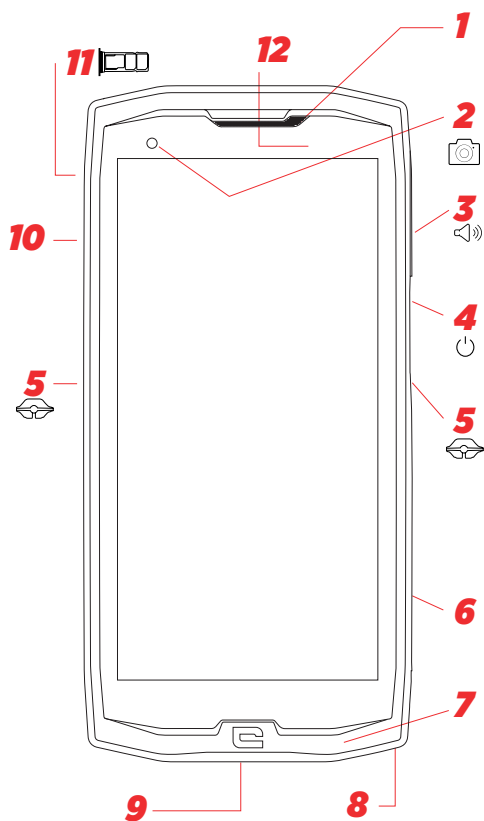

1. Zvučnik
2. Prednja kamera od 8 MP
3. Gumb za glasnoću +/-
4. Tipka za uključivanje/isključivanje + otisak prsta
5. Utori X-BLOCKER
6. Programabilna tipka br. 1
7. Mikrofon
8. Prostor za traku
9. USB priključak tipa C
10. Programabilna tipka br. 2

11. Ladica za umetanje dvostruke SIM kartice i mikro SD kartice
12. Senzor osvjetljenosti
13. Priključak za slušalice (vodootporan poklopac – uvijek držite pravilno zatvorenog!)
14. Kamera Fusion4 od 48 MP
15. Bljeskalica
16. X-LINK™* (pričvršćivanje / punjenje / prijenos podataka)
17. Zvučnik
18. USB tipa C (vodootporan poklopac – uvijek držite pravilno zatvorenog!)

Postavljanje trake



*Magconn Technology

PRVI KORACI

Umetanje SIM kartice

1. Provjerite je li uređaj isključen.
Ako nije, isključite ga pritiskom na tipku za uključivanje/isključivanje.
2. Otvorite ladicu SIM kartice s pomoću isporučenog alata za izbacivanje SIM kartice.
 - a. Uzmite isporučeni alat.
 - b. Umetnite ga u utor, kao što je prikazano u nastavku, kako biste izbacili ladicu SIM kartice iz kućišta.

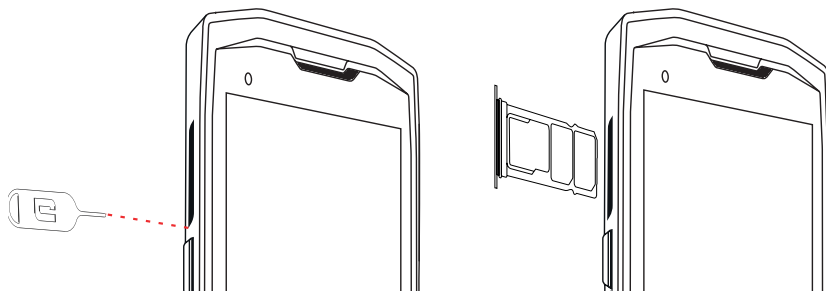

3. U potpunosti izvucite ladicu tako da metalna strana bude okrenuta prema gore.
4. Umetnite SIM kartice.
 - a. Umetnite SIM karticu, okrenutu prema dolje, u najmanji odjeljak.

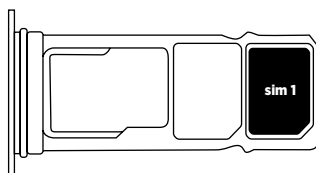

- b. Ako želite, umetnite drugu SIM karticu (ili SD karticu do 512 GB), okrenutu prema dolje, u najveći odjeljak.

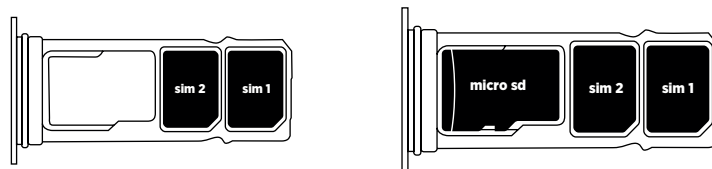

5. Umetnite ladicu natrag u telefon.
 - a. Provjerite jesu li kartice ispravno poravnate.
 - b. Provjerite je li ladica ispravno poravnata s utorom u telefonu pri umetanju.
 - c. Umetnite ladicu i gurnite je prema unutra kao što je naznačeno u nastavku.

Imajte na umu: kako biste osigurali da je vaš pametni telefon vodonepropustan, pobrinite se da je ladica u potpunosti umetnuta i zaključana.

UKLJUČIVANJE I ISKLJUČIVANJE TELEFONA

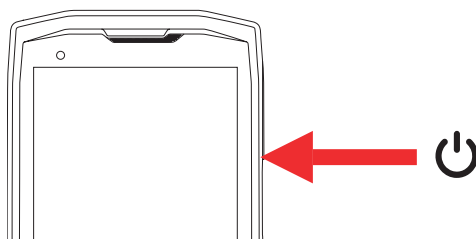

1. Pritisnite ovaj gumb kako biste uključili ili zaključali zaslon.
2. Pritisnite i držite pritisnutim ovaj gumb kako biste uključili i isključili uređaj.
3. Istodobno pritisnite ovaj gumb i gumb Glasnoća „-“ kako biste napravili snimku zaslona.

Uključivanje telefona

Pritisnite i držite pritisnutom tipku za **uključivanje/isključivanje** i pričekajte nekoliko sekundi dok se ne uključi zaslon.

Kada prvi put uključite telefon ili nakon vraćanja na tvorničke postavke, slijedite upute na zaslonu kako biste postavili uređaj.

Isključivanje telefona

Držite pritisnutim tipku za uključivanje/isključivanje dok se ne pojavi skočni izbornik, a zatim odaberite  kako biste ga isključili.

PREDNOSTI UREĐAJA CORE-X4



Ovaj magnetski priključak na stražnjoj strani pametnog telefona može se upotrijebiti za pričvršćivanje i povezivanje pametnog telefona s ekskluzivnim priborom X-LINK™*.

Ovaj se priključak može upotrebljavati za punjenje (2 A) i/ili prijenos podataka s pomoću značajke OTG (On The Go) (jednom kad je pričvršćen na kompatibilni pribor).

X-BLOCKER

U situacijama koje zahtijevaju maksimalnu čvrstoću ovaj ekskluzivni pribor isporučen s modelom CORE-X4 jamči da će vaš pametni telefon biti sigurno pričvršćen na kompatibilan pribor. Jednostavno se pričvršćuje u utore na bočnoj strani telefona. Silikonizirani premaz smanjuje vibracije prouzročene udarcima.

Prije početka bilo koje aktivnosti provjerite je li X-Blocker savršeno priključen u oba utora telefona.

Otkrijte cijeli niz pribora koji je kompatibilan s dodacima X-LINK™* i X-BLOCKER na stranici www.crosscall.com

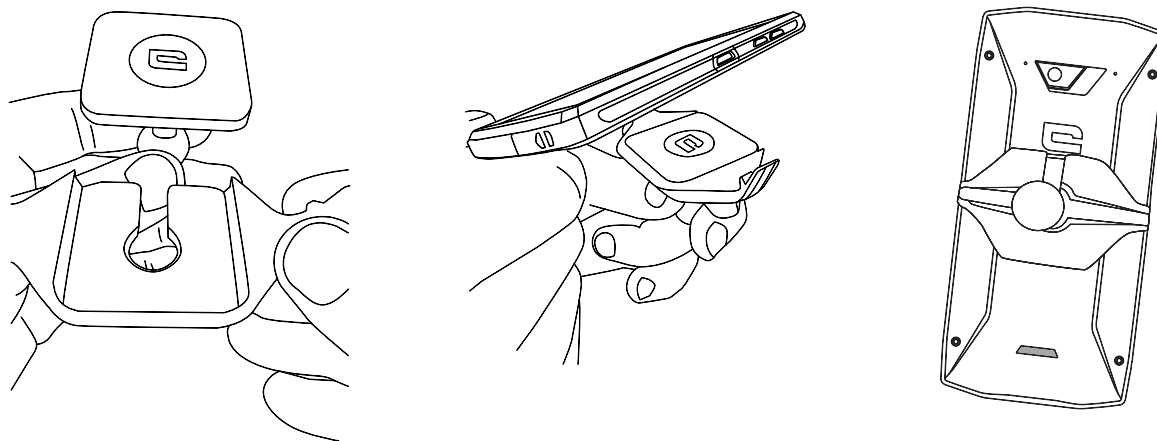

*Magconn Technology

APLIKACIJA X-SENSORS

Pri prvom pokretanju aplikacije pročitajte odredbe i uvjete upotrebe i kliknite „Prihvati” kako biste ih prihvatili prije korištenja aplikacijom.

Ova vam aplikacija pruža informacije o sensorima ugrađenima u vašem telefonu.

Magnetometar: ovo je značajka kompasa. Mjeri usmjerenost telefona s obzirom na magnetski sjever. Podesite kompas u skladu s uputama na zaslonu.

Akcelerometar: omogućuje mjerenje i pregled ubrzanja telefona na temelju 3 osi. S pomoću matematičkog integriranja mjeri brzinu pri kojoj se uređaj kreće i prati njegov položaj.

GPS: položaj uređaja i točnost GPS signala. Možete saznati broj satelita u doseg i svoj točan položaj.

Senzor blizine: isključuje zaslon tijekom telefonskih poziva kad se telefon postavi blizu uha.

Senzor osvjetljenosti: mjeri svjetlost koja dopire do zaslona telefona.

Bluetooth (4.2) i mreže (2G, 3G i 4G): prikazuju prisutnost i snagu komunikacijskih mreža.

Status baterije: omogućuje trenutni, vizualan pokazatelj stope napunjenosti/praznjenja baterije.

PROGRAMIBILNE TIPKE

U **Postavke > Gumbi >** odaberite funkciju koju želite pridati tim tipkama. Za svaki gumb odaberite „Press action” i „Press mode”.

Po zadanom siva je tipka programirana da pokrene aplikaciju Fotografije, a crvena je tipka programirana da pokrene aplikaciju X-SAFE.

X-SAFE



X-SAFE je aplikacija ugrađena u pametni telefon tvrtke Crosscall kojom se omogućuje upozoravanje nekoga u slučaju nužde.

1. KORAK: POSTAVKE ZA X-SAFE

1. Pokrenite aplikaciju X-SAFE.

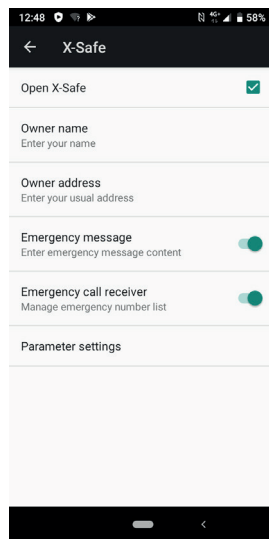

2. Konfigurirajte informacije u slučaju nužde: poruku i telefonski broj. Kako biste dodali telefonski broj, kliknite na **:** > Dodaj stavku ili Dodaj stavku iz Kontakata.

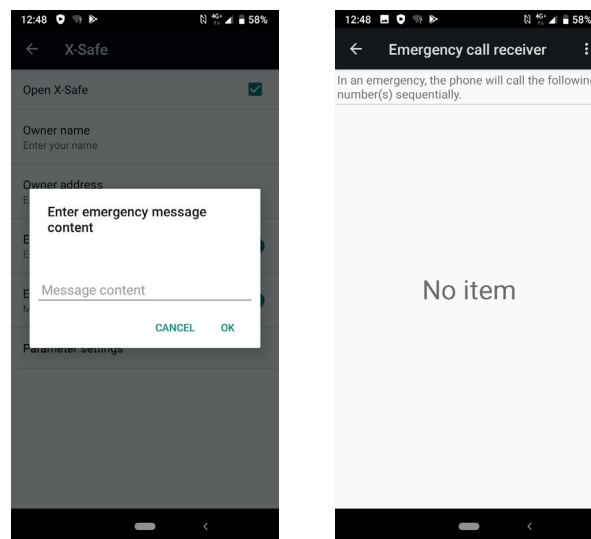

3. Pobrinite se da je potvrdni okvir „Otvori X-SAFE” aktiviran.

2. KORAK: VEZA IZMEĐU APLIKACIJE X-SAFE I NAMJENSKOG GUMBA

1. Idite na **Postavke > Buttons**.

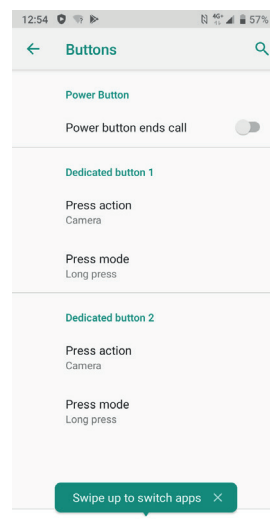

2. Kliknite na **Radnju pritiskanja** za odabrani odgovarajući gumb i odaberite funkciju X-SAFE.

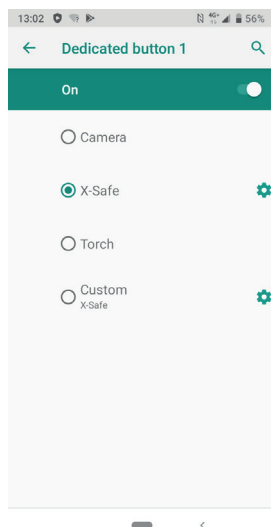

3. Vratite se na izbornik gumba i kliknite na **Press mode** te odaberite željeni način.

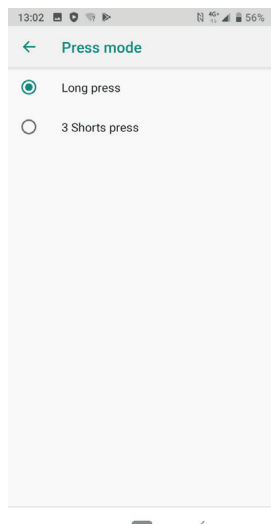

3. KORAK: POKRENITE UPOZORENJE

Primjer kad je funkcija X-Safe povezana s namjenskim gumbom 1:



Preporučujemo pokretanje upozorenja kako biste provjerili je li konfiguracija X-SAFE funkcionalna. Aktivira se odbrojavanje. Korisnik može prekinuti upozorenje pritiskom. Na kraju odbrojavanja automatski se aktivira poziv prethodno odabranoj osobi.

UPOZORENJA

Svaka je aktivnost potencijalno opasna i ponekad može dovesti do ozljede ili smrti. Korisnik aplikacija u potpunosti je odgovoran za svoju aktivnost i mora znati kako predvidjeti moguće opasnosti. Također mora znati kako procijeniti fizičku sposobnost u pogledu obavljanja aktivnosti. Konkretno, upotreba imidža bavljenja sportovima koji su možda ekstremni u smislu komunikacije i promidžbe uređaja omogućuje potvrđivanje otpornosti i performansi vašeg uređaja, ali NIKAKO nije poticaj korisniku da sudjeluje u takvim ili sličnim aktivnostima.

IZJAVE O ODRICANJU OD ODGOVORNOSTI

Korisnik pristupa aplikacijama i upotrebljava ih na vlastiti rizik. U skladu s time CROSSCALL ne snosi odgovornost za bilo kakvu štetu nastalu pristupom aplikaciji i/ili njezinom upotrebom te informacijama koje sadržava. Nadalje, korisnik se obavještava da će CROSSCALL možda privremeno morati prekinuti pristup aplikaciji zbog tehničkih razloga, posebice radi održavanja. Korisnik prihvaća te prekide i odriče se svih potraživanja u tom pogledu.

Aplikacija i usluge pružaju se „kakve jesu” i „kako su dostupne” bez ikakvog jamstva. CROSSCALL se trudi osigurati da su aplikacija i njezini sadržaji pouzdani. Ipak, ako korisnik primijeti bilo kakve greške ili propuste, CROSSCALL je zahvalan ako ga korisnik obavijesti s pomoću sljedeće adrese: sav@crosscall.com.

Korisnik izjavljuje da je svjestan/svjesna karakteristika i ograničenja mobilne i internetske mreže te posebice funkcionalnih karakteristika i tehničkih performansi mreža te da ih prihvaća; probleme povezane s vezom i/ili pristupom mrežama i/ili web-stranicama; probleme povezane s dostupnosti i zagušenjem mreža; probleme povezane s padom ili zasićenjem mreža; probleme povezane s vremenom prijelaza, pristupom informacijama na internetu, vremenima odgovora za prikazivanje podataka, savjetovanje s njima, izvršavanje upita ili prijenosom podataka; rizike prekida; nedostatak zaštite određenih podataka protiv moguće zloupotrebe ili hakiranja; rizike kontaminacije mogućim virusima koji kruže navedenim mrežama itd. za koje CROSSCALL ne snosi odgovornost. Korisnik potvrđuje da je obaviješten o trenutačnim odredbama i oslobađa CROSSCALL od svake odgovornosti u slučaju smrti, nezgoda, bolesti i/ili bilo kakve vrste incidenta nastalog posebice zbog provođenja neodgovarajuće prakse.

SAVJET ZA UPOTREBU MODELA CORE-X4 POD VODOM **Značajka zaključavanja dodirnom**

Kako biste fotografirali morate aktivirati značajku zaključavanja dodirnom  pomoću koje zaključavate dodirni zaslon (u načinu rada za fotografiranje, ikona na vrhu zaslona). Zatim možete pritisnuti gumb za glasnoću kako biste fotografirali (ili se koristite programabilnim tipkama).

Savjet: nakon uranjanja

Nakon uranjanja u slanu vodu telefon trebate isprati u slatkoj vodi. Oprezno osušite poklopce i priključke.

Moguće je da su otvori zvučnika i mikrofona blokirani vodom. Pričekajte nekoliko minuta prije obavljanja poziva kako bi se vratili na optimalnu funkcionalnost.

SAVJETI ZA OPTIMALNU UPOTREBU UREĐAJA CORE-X4

NOVO: Uklanjanje pokrenutih aplikacija jednim klikom:

kliznite prstom od dna prema vrhu i pristupite mjestu gdje su pohranjene sve pokrenute aplikacije. Zatim opet kliznite prstom od dna prema vrhu u aplikaciji kako biste je uklonili iz pokrenutih aplikacija.

NOVO: Jednostavno se prebacujete između dvije aplikacije:

kliznite prstom od dna prema vrhu, ali dijagonalno. Prelazit ćete prstom s jedne aplikacije na drugu.

Način rada podijeljenog zaslona: istodobno otvaranje 2 prozora

Imate mogućnost dijeljenja zaslona na dva. Primjer: Youtube + Whatsapp.

Kad je aplikacija pokrenuta, kliznite prstom od dna prema vrhu i pristupite mjestu gdje su pohranjene sve pokrenute aplikacije.

Kliknite na ikonu aplikacije koja se nalazi na vrhu

Pritisnite dijeljene zaslona, a zatim možete odabrati drugu aplikaciju.

* Nisu sve aplikacije kompatibilne s načinom rada podijeljenog zaslona

Konfiguracija više jezika

Kako biste razgovarali i slali poruke na više jezika, možete konfigurirati nekoliko jezika kako bi se zaslonska tipkovnica prilagodila i ispravljala jezik kojim se trenutačno koristite.

Postavke > Sustav > Jezici i unos > Jezici > +Dodaj jezik

Pri pisanju poruke jednostavno pritisnite razmaknicu i odaberite željeni jezik.

Dodavanje korisnika

U traci s obavijestima klikom na ikonu  možete otvoriti račun „za gosta”. Vaše se sučelje onda može prilagoditi i možete odabrati odgovarajuće aplikacije za taj račun (igrice za djecu, račun za posao itd.).

BATERIJA

Autonomija u komunikaciji: 29 h 45 min

Autonomija u stanju mirovanja: 465 h

Autonomija u GPS-u*: 11 h

*omogućeni GPS + PODACI + GOOGLE karte + 100 % svjetline zaslona

N.B. Na potrošnju baterije mogu utjecati kvaliteta mreže, svjetlina zaslona, omogućene veze (WiFi, Bluetooth, NFC), lokalizacija itd.

Punjenje baterije

Pobrinite se da u potpunosti napunite uređaj prije prve upotrebe s pomoću isporučenog

AC punjača.

i Nikada nemojte puniti telefon istodobno upotrebljavajući magnetsku veze X-LINK™ i USB vezu jer bi to moglo dovesti do skraćivanja životnog vijeka uređaja telefona.

1. Otvorite zaštitni čep i povežite kabel USB s USB prilagodnikom za napajanje, zatim priključite kraj kabela USB u USB priključak.
2. Priključite USB prilagodnik za napajanje u električnu utičnicu.
3. Kad je baterija u potpunosti napunjena, odspojite telefon iz punjača. Najprije odspojite punjač s uređaja, zatim ga odspojite iz električne utičnice.

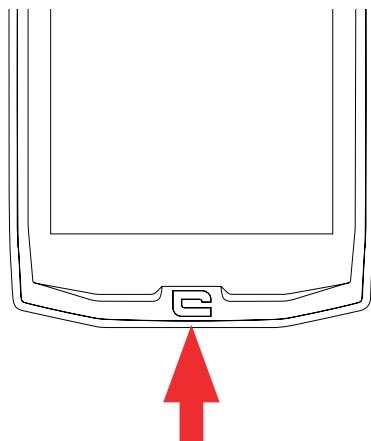

NAČIN RADA UŠTEDE ENERGIJE

Ova značajka ograničava performanse telefona na osnovne funkcije (pozive, SMS/MMS, internet i programibilne funkcije SOS + 4). Onemogućuje Wi-Fi, Bluetooth i mobilne podatke radi uštede baterije. Zaslone se mijenja u crno-bijelu boju kako bi se smanjila potrošnja energije.

Dostupno je i može se konfigurirati putem:

Koristite se prečacem na traci s obavijestima (prstom prelazeći od vrha do dna zaslona), na drugoj stranici,  > Način rada uštede energije.

Kako biste onemogućili Način rada uštede energije, kliknite na  > Onemogući način rada uštede energije.

Ili putem skočnog prozora kada vijek trajanja baterije padne ispod 20 %.

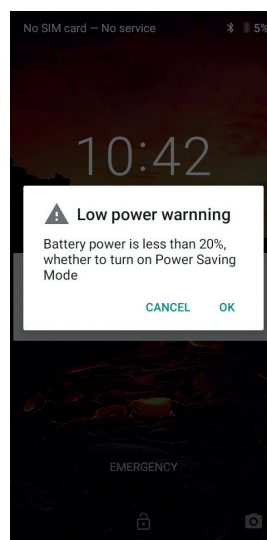

NAČIN RADA UŠTEDE BATERIJE:

Ovaj je način rada manje ograničavajući od „Načina rada uštede energije”. Prigušuje zaslon telefona i ograničava performanse CPU-a kako bi štedio bateriju.

Dostupan je putem trake s obavijestima (prstom prelazeći od vrha do dna zaslona), ikona  uštede baterije.

Kako biste onemogućili taj način rada, ponovno pritisnite istu ikonu. Ako tu ikonu držite pritisnutom nekoliko sekundi, vidjet ćete informacije o statusu baterije.

Savjeti i mjere opreza pri punjenju baterije



Baterija je ugrađena u telefon i ne može se ukloniti. Nemojte sami uklanjati bateriju.

- Upotrebljavajte samo odobrene punjače, baterije i kabele. Korištenje neodobrenim punjačima ili kablovima može dovesti do eksplozije baterije ili oštećenja telefona.
- Izbjegavajte upotrebu telefona pri punjenju. Nemojte pokrivati telefon ili prilagodnik za napajanje.
- Neispravna veza punjača mogla bi ozbiljno oštetiti telefon. Bilo kakva šteta prouzročena zloupotrebom nije pokrivena jamstvom.
- Ako je izmjenična struja niska, vaš će se telefon možda dulje puniti.
- Ako se koristite nekonvencionalnim punjačima, kao što su računala, vrijeme punjenja možda će biti dulje.
- Napunite bateriju prije prvog korištenja telefonom i odmah odspojite punjač nakon što se prvi put napuni.
- Uklonite punjač iz utičnice kad se telefon ne puni.
- Telefon se možda neće odmah uključiti ako punite ispražnjenu bateriju. Nakon što se neko vrijeme bude punio, telefon će se normalno pokrenuti.
- Vrijeme punjenja možda će se razlikovati ovisno o temperaturi okoline i preostaloj razini napunjenosti baterije.
- Telefon se može sigurno puniti na temperaturi između 0 °C i 40 °C. Punjenje pri temperaturama nižima od 0 °C ili višima od 40 °C može negativno utjecati na performanse baterije i smanjiti njezin vijek trajanja. Dugotrajno punjenje pri ekstremnim temperaturama oštetit će bateriju.
- Tijekom punjenja telefon i punjač mogu se zagrijati.

To je posve uobičajeno i ne bi trebalo utjecati na vijek trajanja ili performanse telefona. Ako vam se čini da je baterija toplija nego inače, prestanite s punjenjem. Stavite telefon na hladno mjesto i ostavite ga da se ohladi. Izbjegavajte dugotrajan kontakt s površinom telefona kad je vruća.

i Značajke telefona mogu se razlikovati ovisno o vašoj lokaciji, jeziku, operatoru i modelu. Ovaj uređaj kompatibilan je s funkcijom OTG. Upotrebljavajte standardni OTG kabel.

UPOZNAVANJE TELEFONA

Početna stranica:



Pritisnite ovu tipku za prikaz početnog zaslona

Nedavno



kliznite prstom od dna prema vrhu i pristupite mjestu na kojem su spremljene sve aplikacije

Natrag



Pritisnite za povratak na prethodni zaslon

UPOZNAVANJE TELEFONA

Kako se koristiti dodirnim zaslonom

Potrebno je samo nekoliko jednostavnih pokreta kako biste savladali telefon i njegove aplikacije.

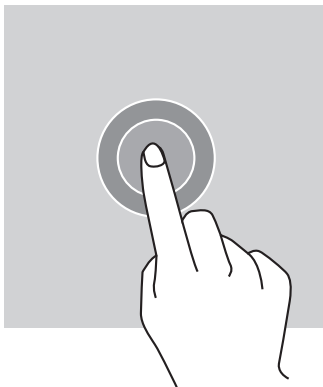

DODIRNITE

Da biste otvorili aplikaciju, odaberite stavku izbornika, pritisnite tipku na dodirnom zaslonu ili za unos znaka s pomoću tipkovnice na zaslonu, dodirnite stavku prstima.

DUGI PRITISAK

Postavite prste na stavku ili zaslon i držite dvije sekunde kako biste pristupili raspoloživim mogućnostima.

PRELAZAK PRSTOM

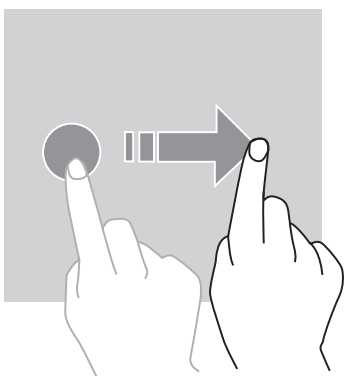

Prijeđite prstom ulijevo ili udesno na početnom zaslonu ili zaslonu s aplikacijama kako biste vidjeli druge stranice.

Prijeđite prstom prema gore i dolje kako biste se pomicali po web-stranici ili popisu stavki.

RADNJE S DVA PRSTA

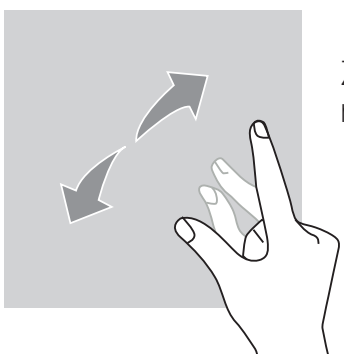

Započnite s dva prsta koji su blizu jedan drugome, a zatim ih raširite na web-stranici, karti ili slici kako biste uvećali dio.

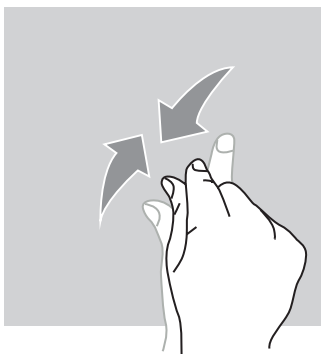

Približite ih kako biste smanjili prikaz.

POVLAČENJE

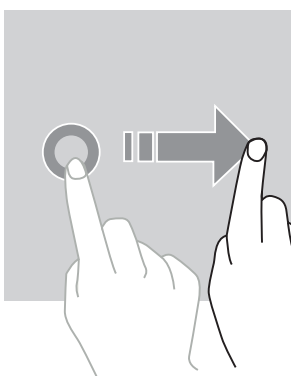

Kako biste pomaknuli stavku, postavite prst na nju, držite i povucite stavku na željeni položaj.

PLOČA S OBAVIJESTIMA *Otvaranje ploče s obavijestima*

1. Prijeđite prstom od gornjeg ruba zaslona prema dolje kako biste otvorili ploču s obavijestima.
2. Kliznite prstom ponovno prema dolje od gornjeg ruba zaslona kako biste prešli na karticu s prečacima.

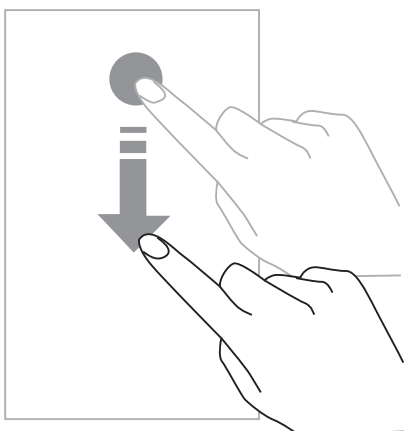

KONFIGURACIJA OPCIJA OBAVIJESTI

1. Idite u **Postavke > Aplikacije i obavijesti**.
2. Omogućite ili onemogućite obavijesti po želji.

Zatvaranje ploče s obavijestima

Prijeđite prstom prema gore ili pritisnite gumb za početnu stranicu kako biste zatvorili ploču s obavijestima.

ZAKLJUČAVANJE I OTKLJUČAVANJE ZASLONA

Zaključavanje zaslona

- Pritisnite tipku za **uključivanje/isključivanje** kako biste ručno zaključali zaslon.
- Zaslon se automatski zaključava i prelazi u stanje mirovanja nakon neaktivnosti određeno razdoblje kako bi se smanjila potrošnja energije i spriječile neželjene radnje. Kako biste promijenili vremensko ograničenje zaslona, idite u **Postavke > Zaslon > Napredno > Mirovanje i odaberite trajanje**.

OTKLJUČAVANJE ZASLONA

Pritisnite tipku za **uključivanje/isključivanje** kako biste ponovno uključili zaslon i prijeđite prstom u bilo kojem smjeru.

PRILAGOĐAVANJE POČETNOG ZASLONA

1. Dodirnite i držite prazno područje na zaslonu kako biste pristupili uređivaču početnog zaslona.
2. Odaberite **PODLOGE I WIDGETE** kako biste prilagodili zaslon.
3. Pritisnite widget koji želite izbrisati i držite ga pritisnutim kako biste ga izbrisali. „**Ukloni**” pojavit će se na vrhu zaslona. Zatim povucite widget u „Ukloni”.

PROMJENA DATUMA I VREMENA

Idite u **Postavke > Sustav > Datum i vrijeme**.

- Omogućite **Automatska vremenska zona** kako biste dopustili vremensku zonu mreže.
- Odaberite **Upotrijebi 24-satni format** kako biste upotrebljavali 24-satni sat.

UPRAVLJANJE UREĐAJEM I PODACIMA

Prijenos podataka

 Nemojte odvajati USB kabel iz uređaja tijekom prijenosa podataka. To bi moglo prouzročiti gubitak podataka i/ili oštećenje uređaja.

1. S pomoću USB kabela povežite uređaj s računalom.

2. Otvorite ploču s obavijestima, zatim dodirnite **Punjenje uređaja putem USB-a > Prijenos datoteka**. Dodirnite Prijenos fotografija (PTP) ako vaše računalo ne podržava format Media Transfer Protocol (MTP).
3. Prenesite datoteke između uređaja i računala. Na zaslonu računala pojavit će se poruka. Slijedite upute na zaslonu za prijenos fotografija/videozapisa itd.

Mobilni podaci

U početnom izborniku pomaknite traku obavijesti prema dolje i kliknite na widget „Mobilni podaci” kako biste ih onemogućili ili:

Izbornik Postavke > Mreža i internet > Dvostruka kartica i mobilna mreža i onemogućite „omogućene podatke”.

Vraćanje na tvorničke postavke

Vrati tvorničke: **Postavke > Sustav > Napredno > Opcije ponovnog postavljanja** i pritisnite > **Izbriši sve podatke** (vraćanje na tvorničke postavke), a zatim pritisnite „**PONOVNO POSTAVI TELEFON**”.

Upozorenje: ovime ćete izbrisati sve podatke iz unutarnje pohrane telefona.

 Prije vraćanja na tvorničke postavke izradite sigurnosnu kopiju svih važnih podataka pohranjenih na uređaju. Uređaj će se automatski ponovno pokrenuti.

UPOTREBA TELEFONA

Početni zaslon

Početni zaslon je početna točka za pristup svim značajkama telefona. Na njemu se prikazuju widgeti, prečaci aplikacija i još mnogo toga.

 Prikaz početnog zaslona može se razlikovati ovisno o regiji ili operateru.

Traka stanja

Prikazuje ikone stanja i obavijesti.

Widgeti



Widgeti su samostalne aplikacije koje pokreću određene funkcije aplikacija radi pružanja jednostavnog pristupa i informacija na početnom zaslonu.

Ikone aplikacija

Dodirnite ikonu kao što je aplikacija ili mapa kako biste je otvorili i koristili se njome.

TELEFON

Uspostavljanje telefonskih poziva

1. Pritisnite  na početnom zaslonu ili zaslonu s aplikacijama.
2. Pritisnite  kako biste otvorili tipkovnicu i unesite telefonski broj.

3. Pritisnite  za uspostavu poziva.

Uspostava poziva iz zapisnika poziva ili popisa kontakata

Pritisnite  ili  i kontakt ili broj za uspostavu poziva.

USPOSTAVA MEĐUNARODNOG POZIVA

1. Pritisnite  kako biste otvorili tipkovnicu.

2. Pritisnite 0 i držite prst dok se ne pojavi znak +.

3. Unesite pozivni broj zemlje, pozivni broj područja i telefonski broj.

Zatim pritisnite .

Primanje poziva

Preuzimanje poziva

Pri pozivu pritisnite  i prijedite prstom prema gore kako biste preuzeli poziv.

Odbijanje poziva

Pri pozivu pritisnite  kako biste odbili poziv.

KONTAKTI

Dodavanje kontakata

Ručna izrada kontakta

1. Dodirnite ikonu kontakta na početnom zaslonu ili zaslonu s aplikacijama.

2. Pritisnite  kako biste unijeli informacije o kontaktu.



3. Pritisnite  spremi.

Dodavanje kontakta s pomoću tipkovnice

1. Pritisnite  kako biste otvorili .

2. Unesite broj i dodirnite Izradi novi kontakt.

Dodavanje kontakta iz primljenih poziva

1. Pritisnite  .
2. Pritisnite  kako biste prikazali primljene pozive.
3. Dodajte primljeni poziv kontaktu.

Uvoz kontakata

Na svoj uređaj možete uvesti kontakte s uređaja za pohranu.

1. Dodirnite ikonu kontakta na početnom zaslonu ili zaslonu s aplikacijama.
2. Kliknite na izbornik  i kliknite na Kopiraj.
3. Odaberite opciju uvoza.

Pretraživanje kontakata

Dodirnite ikonu kontakta na početnom zaslonu ili zaslonu s aplikacijama.

Upotrijebite jednu od sljedećih metoda pretraživanja:

- Pomičite se prema gore ili dolje po popisu kontakata.
- Prijeđite prstom po indeksu s desne strane popisa kontakata kako biste se brzo pomicali.
- Pritisnite  na vrhu zaslona kako biste potražili kontakt.

PORUKE

Slanje poruka

1. Dodirnite ikonu poruka na početnom zaslonu ili zaslonu s aplikacijama.
2. Kliknite na Započni razgovor.
3. Dodajte primatelje i unesite poruku.
4. Pošaljite poruku.

Prikaz poruka

1. Dodirnite ikonu poruka na početnom zaslonu ili zaslonu s aplikacijama.
2. Odaberite kontakt na popisu poruka.
3. Prikažite razgovor.

Pretraživanje poruka

1. Dodirnite ikonu poruka na početnom zaslonu ili zaslonu s aplikacijama.
2. Pritisnite  kako biste unijeli ključne riječi za pretraživanje poruka.

KAMERA

Možete snimati fotografije ili videozapise.

Fotografiranje

1. Pritisnite  na početnom zaslonu ili zaslonu s aplikacijama.
2. Uokvirite predmet na zaslonu.
3. Snimite fotografiju. Vaša slika automatski će se spremiti u **Galeriju**.

POKRETANJE KAMERE SA ZAKLJUČANOG ZASLONA

Kako biste brzo snimili fotografije, možete otvoriti kameru sa zaključanog zaslona.



Prijeđite prstom i povucite ikonu  izvan velikog kruga na zaključanom zaslonu.

GALERIJA

Prikaz slika i videozapisa

1. Dodirnite ikonu galerije na zaslonu s aplikacijama.
2. Odaberite fotografiju ili videozapis.

Brisanje slika i videozapisa

- Kako biste izbrisali sliku ili videozapis, odaberite sliku ili videozapis i pritisnite  kako biste ih izbrisali.
- Kako biste izbrisali više slika i videozapisa, dodirnite zaslon glavne galerije i idite na opciju Odaberite stavku. Zatim odaberite slike ili videozapise koje želite izbrisati i pritisnite  kako biste ih izbrisali.

Dijeljenje slika i videozapisa

Odaberite sliku ili videozapis i pritisnite  na dnu zaslona. Odaberite metodu dijeljenja.

KALKULATOR

S pomoću aplikacije Kalkulator možete izvesti jednostavne ili složene izračune.

1. Pritisnite  na zaslonu s aplikacijama.
2. Promijenite usmjerenje zaslona kako biste se prebacili sa standardnog kalkulatora na znanstveni kalkulator.

ZVUK

Dodavanje pjesama telefonu



- Kopirajte pjesme s računala s pomoću kabela USB.
- Preuzmite slike s interneta.
- Kopirajte slike s pomoću funkcije Bluetooth.

Slušanje glazbe

1. Dodirnite ikonu glazbe.
2. Odaberite pjesmu za reprodukciju.
3. Tijekom reprodukcije pjesme, pritisnite gumb za početni zaslon kako biste napustili zaslon reproduktora glazbe bez zaustavljanja pjesme. Kako biste se vratili na zaslon reproduktora glazbe, otvorite ploču s obavijestima i dodirnite naslov pjesme.

PREGLEDNIK

Povežite s internetom kako biste pretraživali informacije i dodali web-stranice u favorite radi brzog pristupa.

1. Pritisnite .
2. Unesite adresu u traku za pretraživanje i pritisnite . Ne samo da možete pristupiti web stranicama, favoritima, prebacivati između više prozora, već su podržane i druge značajke.

E-POŠTA

Konfiguriranje računa e-pošte

Postavite račun e-pošte kada po prvi puta otvarate značajku e-pošte.

1. Pritisnite  na zaslonu s aplikacijama.

2. Kliknite na **RAZUMIJEM**, a zatim kliknite na Dodaj adresu e-pošte. Odaberite davatelja usluge pošte.

3. Slijedite upute na zaslonu kako biste dovršili konfiguraciju.

AŽURIRANJE SUSTAVA

Ažuriranja su promjene verzije softvera koja je prvotno instalirana na telefonu.

Svrha tih ažuriranja je pružiti ispravke mogućih programskih pogreški.

SIGURNOSNE MJERE

Opće sigurnosne informacije

Ako se ne pridržavate sljedećih sigurnosnih uputa, može doći do požara, strujnog udara, ozljeda ili oštećenja telefona ili druge imovine. Pročitajte sigurnosne upute u nastavku prije upotrebe telefona.

- Uvijek isključite telefon kad je zabranjena njegova upotreba ili kada može prouzročiti smetnje ili opasnost.
- Izbjegavajte izloženost magnetnim poljima.
- Isključite telefon u zrakoplovima i u zračnim lukama kada se to od vas zatraži.
- Isključite telefon kada ste u blizini visoko precizne elektroničke opreme. Telefon može utjecati na rad opreme te vrste.
- Ne stavljajte telefon ili pribor u spremnike s jakim magnetnim poljem.
- Ne ostavljajte magnetske uređaje za pohranu podataka u blizini telefona. Radijacija koju emitira telefon može izbrisati informacije koje su tamo pohranjene.
- Držite telefon podalje od izravne sunčeve svjetlosti. Ne izlažite telefon visokim temperaturama i ne upotrebljavajte ga u prisutnosti zapaljivih plinova (npr. benzinska postaja).
- Držite telefon na udaljenosti od najmanje 15 mm od tijela kada uspostavljate pozive.
- Mali dijelovi mogu prouzročiti gušenje.
- Telefon može emitirati glasan zvuk.
- Izbjegavajte udarce ili oštećenje telefona.
- Neki dijelovi telefona izrađeni su od stakla. Staklo će se vjerojatno razbiti ako telefon padne na tvrdu površinu ili pretrpi udarac. Ako se staklo slomi, ne dirajte staklene dijelove i ne pokušavajte ukloniti slomljeno staklo s telefona. Ne upotrebljavajte telefon dok staklo ne zamijeni ovlašteni operator.

- Ne pokušavajte rastaviti telefon ili njegov pribor. Telefone treba servisirati ili popravljati samo ovlašteno osoblje.
- Utičnica mora biti smještena u blizini telefona i mora biti laka za pristup.
- Pridržavajte se svih zakona i odredbi povezanih s upotrebom telefona. Poštujte privatnost i prava drugih kada upotrebljavate telefon.
- Slijedite upute u ovom priručniku za upotrebu kabela USB. U suprotnom može doći do oštećenja telefona ili osobnog računala.
- Čistite telefon mekanom i suhom krpom. Ne upotrebljavajte vodu osim ako poštujete uvjete navedene pod naslovom „Informacije o vodootpornosti”, alkohol, sapun ili kemikalije.
- Obavezno izradite sigurnosnu kopiju važnih podataka. Popravak ili drugi čimbenici mogu prouzročiti gubitak podataka.
- Ne odspajajte telefon tijekom prijenosa datoteka ili formatiranja memorije. To bi moglo prouzročiti kvar programa ili oštećenje datoteke.
- Držite telefon i punjač izvan dohvata djece. Ne dopustite djeci da upotrebljavaju telefon ili punjač bez nadzora.
- Ovaj uređaj nije namijenjen za uporabu od strane osoba (uključujući djecu) sa smanjenim fizičkim, osjetilnim ili mentalnim sposobnostima ili s nedostatkom iskustva i znanja potrebnog za korištenje ovog uređaja, osim ako su pod nadzorom osobe koja je odgovorna za njihovu sigurnost ili ih je ta osoba uputila u korištenje uređaja.
- Mali pribor telefona držite izvan dohvata djece kako bi se izbjeglo gušenje.
- Nemojte dopustiti djeci ni kućnim ljubimcima da žvaču ili ližu uređaj.
- Nemojte mijenjati ni prerađivati telefon.
- Ne izlažite telefon vatri, eksplozijama ni drugim izvorima opasnosti.
- Isključite telefon kada ste u blizini eksplozivnih materijala ili tekućina.
- Telefon mora biti priključen samo na sučelje USB 2.0.
- Idealna radna temperatura je između 0 °C i 40 °C. Idealna temperatura za pohranu je između 20 °C i 50 °C.
- Prestanite upotrebljavati uređaj ako su neki od njegovih dijelova puknuti, slomljeni ili ako se pregrijava.
- Ne pritišćite uređaj na oči, uši ili neki drugi dio tijela i ne stavljajte ga u usta.
- Ne upotrebljavajte svjetiljku u blizini očiju ljudi ili životinja.

- Upotrebljavajte samo originalni pribor za telefon i nemojte postavljati bateriju u drugi telefon.

INFORMACIJE O VODOOTPORNOSTI

- Upravo ste kupili mobilni telefon koji je u skladu sa standardom IP68. Kako bi se zajamčila optimalna upotreba i vodootpornost, provjerite da su sve zaklopke i čepovi na otvorima i poklopcu pravilno zatvoreni.
- Ne otvarajte poklopce i ladicu za SIM uređaja ako je u vodi ili u vrlo vlažnom okruženju.
- Pobrinite se da poklopci nisu oštećeni kada ih otvarate ili zatvarate. Pobrinite se da na brtvi nema nikakvih ostataka, kao što je pijesak ili prašina kako biste izbjegli oštećivanje uređaja.
- Poklopci koji pokrivaju otvore mogu se otpustiti u slučaju pada ili udarca.
- Pobrinite se da su svi poklopci pravilno poravnati i potpuno zatvoreni.
- Ako je uređaj uronjen u vodu, ili je mikروفon ili zvučnik mokar, zvuk možda neće biti jasan tijekom poziva. Preporučuje se da pričekate nekoliko minuta nakon uranjanja uređaja kako bi se vratila početna kvaliteta zvuka. Pobrinite se da su mikروفon ili zvučnici čisti i suhi tako što ćete ih obrisati suhom krpom.
- Ako se uređaj smoči slanom ili kloriranom vodom isperite ga vodom iz slavine, a zatim ga temeljito osušite mekanom čistom krpom. Pažljivo osušite poklopce i priključke.
- Vodootpornost uređaja može prouzročiti neznatne vibracije u određenim uvjetima. Takve vibracije, kada je glasnoća velika, potpuno su normalne i ne utječu na rad uređaja.
- Ne rastavljajte vodootpornu membranu iznad mikrofona ili zvučnika i ne upotrebljavajte uređaj koji je može oštetiti (oštar, rezak itd.).
- Ne izlažite proizvod metalnim česticama: mogu se nakupiti na zvučniku proizvoda zbog upotrebe magneta unutar komponente zvučnika. Metalne čestice mogu se očistiti mekanom krpom. Umjesto toga možete ga staviti u prozirnu plastičnu vrećicu.
- Fluktuacija temperature može dovesti do povećanja ili smanjenja tlaka, što može utjecati na kvalitetu zvuka. Po potrebi otvorite preklope da ispustite zrak.

MEDICINSKI UREĐAJI

- Isključite uređaj u bolnicama i drugim medicinskim ustanovama ako je to potrebno.
- Vaš telefon sadržava radijsku antenu koja emitira elektromagnetska polja. Ta elektromagnetska polja mogu ometati elektrostimulatore srca i druge medicinske uređaje.
- Ako nosite elektrostimulator srca, potrebno je održavati udaljenost od najmanje 20 cm

između elektrostimulatora srca i telefona.

- Držite uređaj na suprotnoj strani usatka.
- Ako smatrate da telefon ometa elektrostimulator srca ili drugi medicinski uređaj, prestanite ga upotrebljavati i posavjetujte se s liječnikom kako biste dobili određene informacije o medicinskom uređaju.
- Tijekom izvođenja ponavljajućih aktivnosti, kao što je razmjena tekstnih poruka ili igre na telefonu, možete osjetiti povremenu nelagodu u šakama, rukama, zapešćima, ramenima, vratu ili drugim dijelovima tijela. Ako se osjećate nelagodno, prestanite upotrebljavati telefon i posavjetujte se s liječnikom.

SIGURNOST U PROMETU

- Pridržavajte se svih sigurnosnih mjera i standarda koji se odnose na upotrebu uređaja tijekom vožnje.
- Pridržavajte se svih lokalnih zakona. Tijekom vožnje ruke vam uvijek moraju biti slobodne za upravljanje vozilom. Dok ste za upravljačem vaša prva briga mora biti sigurnost u prometu.
- Zaustavite se i parkirajte prije uspostavljanja ili preuzimanja poziva ako to zahtijevaju uvjeti u prometu.
- Signali radijske frekvencije mogu ometati određene elektroničke sustave u vozilu, kao što su radio u automobilu i sigurnosna oprema.
- Ako je vozilo opremljeno zračnim jastukom, nemojte ometati pristup do njega postavljanjem prijenosne ili fiksne bežične opreme ispred njega. U protivnom riskirate sprječavanje funkcije zračnog jastuka što bi moglo prouzročiti ozbiljne tjelesne ozljede. Zabranjeno je držati mobilni telefon u ruci tijekom vožnje.
- Kad slušate glazbu, pobrinite se da je glasnoća na razumnoj razini kako biste bili svjesni onoga što se događa oko vas. Ovo je osobito važno kada ste u blizini ceste.
- Upotreba telefona u određenim okolnostima može vas omesti i prouzročiti opasnost. Pridržavajte se pravila kojima se zabranjuje ili ograničava upotreba telefona ili slušalica (primjerice, zabranjeno slanje poruka tijekom vožnje ili upotreba slušalica tijekom vožnje biciklom).
- Zabranjeno je držati mobilni telefon u ruci tijekom vožnje.

NAPAJANJE I PUNJENJE

- Ne bacajte u vatru.
- Nemojte kratko spajati.
- Ne izlažite ga temperaturama većim od 60 °C/140 °F.

- Reciklirajte bateriju u skladu s važećim standardima.
- Punitite telefon s pomoću isporučeneog kabela USB i prilagodnika za napajanje. Upotreba nekompatibilnog prilagodnika ili kabela mogla bi prouzročiti trajnu štetu na telefonu.
- Prilagodnik za napajanje mora biti utaknut u blizini telefona i lako dostupan.
- Upotreba oštećenih kabela ili punjača ili punjenje u blizini vlage mogli bi prouzročiti strujni udar.
- Prilagodnik za napajanje namijenjen je samo upotrebi u zatvorenim prostorima.
- Utičnica mora biti lako dostupna. Utičać ne smije biti blokiran tijekom upotrebe.
- Kako biste u potpunosti odspojili telefon od izmjeničnog napajanja, izvucite kabel za izmjenično/istosmjerno napajanje iz zidne utičnice.
- Prilagodnici za napajanje mogu se zagrijati tijekom normalne upotrebe, a dulji kontakt može prouzročiti ozljedu.
- Uvijek osigurajte primjerenu ventilaciju oko prilagodnika za napajanje tijekom upotrebe.
- Ventilacija ne smije biti spriječena pokrivanjem ventilacijskih otvora s predmetima (npr. novinama, kuhinjskim krpama, zavjesama itd.) kako bi se spriječilo pregrijavanje i neispravan rad. Ostavite najmanje 10 cm slobodnog prostora oko telefona.
- Telefon se treba upotrebljavati u područjima s umjerenom klimom.
- Nemojte umetati ni uklanjati USB priključak mokrim rukama jer to predstavlja rizik od strujnog udara.
- S obzirom na to da je telefon opremljen unutarnjom punjivom baterijom, nemojte ga izlagati pretjeranoj vrućini (suncu, vatri itd.).
- Izbjegavajte upotrebu priključka za obavljanje nekoliko radnji odjednom i pazite da priključci baterije ne dodiruju vodljive elemente, kao što su metali ili tekućine.

ZAŠTITA SLUHA



Ovaj telefon je u skladu s važećim propisima u pogledu ograničavanja maksimalne izlazne glasnoće. Slušanje sa slušalicama pri velikoj glasnoći dulje vremensko razdoblje može prouzročiti gubitak sluha!

- Prestanite upotrebljavati proizvod ili smanjite glasnoću ako vam zvoni u ušima.
- Nemojte postaviti visoku razinu glasnoće, medicinski stručnjaci ne preporučuju izlaganje buci visoke razine tijekom dužeg vremenskog razdoblja.
- Pametno upotrebljavajte slušalice jer pretjeran pritisak zvuka koji dolazi iz ušnih ili naglavniha slušalica može prouzročiti gubitak sluha.

- Kako biste spriječili oštećenje sluha, izbjegavajte slušanje pri velikoj glasnoći tijekom dužeg vremenskog razdoblja.
- Upotrebljavajte samo slušalice koje su isporučene s telefonom.

ZAŠTITA OKOLIŠA

- Pridržavajte se lokalnih propisa o uklanjanju otpada kada bacate ambalažu, bateriju ili upotrebljavani telefon. Odnosite ih na mjesto prikupljanja kako bi se pravilno reciklirali. Ne odlažite telefone ili upotrijebljene baterije u uobičajene kante za smeće.
- Odložite upotrijebljene litijske baterije koje ne želite držati na predviđenom mjestu za tu svrhu. Ne odlažite ih u kante za smeće.



Ne odlažite telefone ili upotrijebljene baterije u uobičajene kante za smeće.

Postoji rizik da će baterija eksplodirati ako je zamijenite neprikladnim modelom. Odložite iskorištene baterije u otpad u skladu s uputama.

ČIŠĆENJE I ODRŽAVANJE

- Isključite telefon prije čišćenja ili održavanja. Punjač mora biti isključen iz utičnice. Telefon i punjač moraju biti odspojeni kako bi se spriječio strujni udar ili kratki spoj baterije ili punjača. Zatvorite poklopce.
- Nemojte čistiti telefon ili punjač kemijskim tvarima (alkohol, benzen), kemijskim agensima ili abrazivnim sredstvima za čišćenje kako ne biste oštetili dijelove ili prouzročili neispravan rad. Uređaj se može čistiti mekanom, lagano vlažnom antistatičkom krpom, ili vodom iz slavine pridržavajući se uputa pod naslovom INFORMACIJE O VODOOTPORNOSTI na stranici 304.
- Nemojte ogrebat i zlonamjerno mijenjati kućište telefona jer bi tvari u boji mogle prouzročiti alergijsku reakciju. Ako dođe do takve reakcije, odmah prestanite s upotrebom telefona i zatražite savjet od liječnika.
- Uklonite prašinu iz utičnice i održavajte je suhom kako biste spriječili rizik od požara.
- Ako telefon ili nešto od njegovog pribora ne radi ispravno, obratite se lokalnom davatelju usluga.
- Nemojte sami rastavljati telefon ili njegov pribor.

POZIVI U NUŽDI

U slučaju nužde, ako je telefon uključen i nalazite se na području pokrivenosti mrežom,

njime možete uputiti poziv u nuždi. No brojevi telefona u slučaju nužde možda nisu dostupni na svim mrežama. Nikada se ne biste trebali pouzdati u svoj telefon za upućivanje poziva u nuždi.

PREPORUKE ZA SMANJENJE IZLOŽENOSTI KORISNIKA ZRAČENJU

- Upotrebljavajte mobilni telefon u područjima koje pokriva vaša mreža kako biste smanjili količinu primljenog zračenja (osobito u podzemnim garažama ili tijekom putovanja vlakom i automobilom).
- Upotrebljavajte telefon na mjestima gdje je dobar prijam (npr. : maksimalan broj stupaca za mrežu).
- Upotrebljavajte komplet za slobodne ruke.
- Tijekom poziva držite telefon podalje od trbuha trudnica i donjeg dijela abdomena tinejdžera.
- Djeca i adolescenti bi trebali razumno upotrebljavati mobilne telefone izbjegavajući komunikaciju tijekom noći i ograničavajući frekvenciju i trajanje poziva.

DODATNE INFORMACIJE

USKLAĐENOST



- CROSSCALL potvrđuje da je ovaj uređaj u skladu s osnovnim preporukama i drugim relevantnim mjerama u Direktivi 2014/53/EU. Najnovija primjenjiva verzija Izjave o sukladnosti može se pogledati na web-stranici https://crosscall.com/docs/legal/ce-international_declaration_of_conformity-CORE-X4.pdf. Djeca i adolescenti bi trebali razumno upotrebljavati mobilne telefone izbjegavajući komunikaciju tijekom noći i ograničavajući frekvenciju i trajanje poziva.
- Ograničenja povezana s pojasom od 2,4 GHz: Norveška: ovaj podstavak nije primjenjiv na geografsko područje u okviru od 20 km od središta mjesta Ny-Ålesund. Ograničenja povezana s pojasom od 5 GHz: u skladu s člankom 10. stavkom 10. Direktive 2014/53/EU pakiranje pokazuje da ova radijska oprema podliježe određenim ograničenjima u slučaju stavljanja na tržište u Belgiji (BE), Bugarskoj (BG), Češkoj Republici (CZ), Danskoj (DK), Njemačkoj (DE), Estoniji (EE), Irskoj (IE), Grčkoj (EL), Španjolskoj (ES), Francuskoj (FR), Hrvatskoj (HR), Italiji (IT), Cipru (CY), Latviji (LV), Litvi (LT), Luksemburgu (LU), Mađarskoj (HU), Malti (MT), Nizozemskoj (NL), Austriji (AT), Poljskoj (PL), Portugalu (PT), Rumunjskoj (RO), Sloveniji (SI), Slovačkoj (SK), Finskoj (FI), Švedskoj (SE), Ujedinjenoj Kraljevini (UK), Turskoj (TR), Norveškoj (NO), Švicarskoj (CH), Islandu (IS) i Lihtenštajnu (LI).



FREKVENCIJSKI POJAS I SNAGA

- Frekvencijski pojas kojim se koristi radijska oprema: određeni pojasevi možda nisu dostupni u svim zemljama ili regijama. Obratite se lokalnom operatoru kako biste dobili detaljnije informacije.
- Najveća frekvencija radijskog signala koja se emitira u frekvencijskom pojasu u kojem radijska oprema radi: maksimalna je snaga za sve pojaseve manja od najviše određene granične vrijednosti u skladu s odgovarajućom usklađenom normom. Granice nazivnog frekvencijskog pojasa i prijenosa snage (zračenjem i/ili provođenjem) koje su primjenjive na ovu radijsku opremu su sljedeće:

Pojasevi	Frekvencija	maksimalna snaga
GSM850	824 MHz – 894 MHz	35 dBm
GSM900	880 MHz – 960 MHz	35 dBm
GSM1800	1710 MHz – 1880 MHz	32 dBm
GSM1900	1850 MHz – 1990 MHz	32 dBm
WCDMA B1	1920 MHz – 2170 MHz	25 dBm
WCDMA B2	1850 MHz – 1990 MHz	25 dBm
WCDMA B4	1710 MHz – 2155 MHz	25 dBm
WCDMA B5	824 MHz – 894 MHz	25 dBm
WCDMA B8	880 MHz – 960 MHz	25 dBm
LTE B1	1920 MHz – 2170 MHz	25 dBm
LTE B2	1850 MHz – 1990 MHz	25 dBm
LTE B3	1710 MHz – 1880 MHz	25 dBm
LTE B5	824 MHz – 894 MHz	25 dBm
LTE B7	2500 MHz – 2690 MHz	25 dBm
LTE B8	880 MHz – 960 MHz	25 dBm
LTE B20	791 MHz – 862 MHz	25 dBm
LTE B28	703 MHz – 803 MHz	25 dBm
LTE B32	1452 MHz – 1496 MHz	Samo DL
LTE B38	2570 MHz – 2620 MHz	25 dBm
LTE B40	2300 MHz – 2400 MHz	25 dBm
WIFI-2.4G	2400 MHz – 2483,5 MHz	< 20 dBm
WIFI-5G	5150 MHz – 5725 MHz	< 20 dBm
Bluetooth	2400 MHz – 2483,5 MHz	< 10 dBm
NFC	13,56 MHz	< 42 dBuA/m

PRIBOR I INFORMACIJE O SOFTVERU

Preporučujemo da se koristite sljedećim priborom:

PRIBOR	MODEL	TEHNIČKI PODACI
	Zaštitni znak: Crosscall Model: CSCX4CT4.BK.EU	Ulazni napon: 100–240V~ Ulazna AC frekvencija: 50/60Hz Izlazni napon: 5,0V === Izlazna struja: 2,0A Izlazna snaga: 10,0W Prosječna učinkovitost pod opterećenjem: 80% Učinkovitost pod niskim opterećenjem (10 %): N/A Potrošnja energije bez opterećenja: 0,084W
	Crosscall referenca: EP.CX4CT4.BK.EU	IPX6
	Crosscall referenca: CABL.COX4.COT4.BU	USB/USB-C

Verzija softvera proizvoda je L1662.X.XX.XX.XXXX (pri čemu je X= od 0 do 9, A do Z, predstavljajući ažuriranja korisničkog iskustva, sigurnosne zakrpe itd.). Proizvođač izdaje ažuriranja softvera kako bi se ispravile pogreške ili poboljšale značajke nakon lansiranja proizvoda. Sve verzije softvera koje izdaje proizvođač provjerene su i uvijek su u skladu s primjenjivim propisima.

Korisniku nisu dostupne sve postavke radijske frekvencije (primjerice, frekvencijski pojas i izlazna snaga) niti ih može izmijeniti. Najnovije informacije povezane s priborom i softverom dostupne su u Izjavi o sukladnosti koja se može pogledati na web-stranici:

SPECIFIČNA APSORBIRANA SNAGA (SAR)

- Ovaj je uređaj usklađen s direktivama koje se odnose na izloženost radijskoj frekvenciji kada se koristi u blizini glave ili na minimalnoj udaljenosti od 5 mm od tijela. Na temelju ICNIRP smjernica SAR ograničenje je u prosjeku 2,0 vata/kg za glavu i tijelo te 4,0 vata/kg za ud za 10 g staničnog tkiva koje apsorbira većinu frekvencija.

Maksimalne vrijednosti za ovaj model:

- SAR u području glave: 1,37 (W/kg) ==> dopuštena granična vrijednost: 2 (W/kg)
- SAR u području tijela: 1,45 (W/kg) ==> dopuštena granična vrijednost: 2 (W/kg)
- SAR u području uda: 2,67 (W/kg) ==> dopuštena granična vrijednost: 4 (W/kg)

CORE-X4 , dizajnirano u Francuskoj i sastavljeno u Kini

Izrađuje i uvozi: CROSSCALL – 245 RUE PAUL LANGEVIN 13290 AIX EN Pce – Francuska
Posjetite web-stranicu www.crosscall.com kako biste dobili potpunu verziju korisničkog priručnika.

AUTORSKO PRAVO

Ova je oprema namijenjena privatnoj upotrebi. Kopiranje CD-ova ili preuzimanje glazbe, videozapisa ili fotografija u svrhu ponovne prodaje ili u bilo koje druge komercijalne svrhe može predstavljati kršenje zakona o autorskom pravu. Možda će biti potrebna dozvola za kopiranje ili spremanje cijelog ili dijela dokumenta, knjige i/ili prezentacije, koja je uređena zakonom o autorskom pravu. Pobrinite se da ste upoznati sa svim primjenjivim zakonima u pogledu spremanja i upotrebe takvog sadržaja u vašoj zemlji i nadležnosti.

DODATAK **Važne informacije**

Kako bi vam pružio optimalno iskustvo, telefon se redovito povezuje s internetom i poslužiteljima e-pošte. To automatski i neizbježno generira razmjene podataka koje se mogu naplatiti uz već postojeći plan ili oduzeti od unaprijed plaćenog plana.

Kako biste izbjegli bilo kakve probleme s naplaćivanjem povezane s uslugama koje se koriste internetom, savjetujemo da odaberete odgovarajući paket koji obuhvaća neograničen pristup internetu i e-pošti. Također, izbjegavajte mijenjanje unaprijed konfiguriranih zadanih postavki. Ako želite, možete se povezati s Wi-Fi mrežom kako biste poboljšali brzinu i učinkovitost. Posebice preporučujemo korištenje Wi-Fi mrežom pri strujanju ili preuzimanju igrice, videozapisa ili filmova.

ODREDBE I UVJETI JAMSTVA

Telefon, uz bateriju i pribor u kutiji, ima jamstvo koje pokriva svaki nedostatak ili kvar koji može nastati kao rezultat dizajna ili proizvodnje, ili kvara opreme, u uobičajenim uvjetima upotrebe, u okviru jamstvenog razdoblja od trideset i šest (36) mjeseci od datuma kupnje telefona, kao što je naznačeno na originalnom računu. Jamstvo automatski ističe na kraju razdoblja od trideset i šest (36) mjeseci. Rezervni dijelovi koji su potrebni za upotrebu uređaja CORE-X4 dostupni su tijekom razdoblja od 3 godine od datuma kupnje.

Ova jamstvo ne pokriva:

- nikakve nedostatke ili kvarove prijavljene nakon razdoblja valjanosti ovog jamstva,
- oštećenje zbog nezgode, lošeg vremena, udara groma, požara, kemikalija, naponskog udara, neispravne upotrebe ili održavanja uređaja ili pribora (puknuće zaslona, prljavština, izmjena unutarnjih komponenti uređaja prouzročena abnormalnom ili dugotrajnom izloženosti tekućem elementu) ili svako nepoštovanje uputa sadržanih u korisničkom priručniku,
- uobičajeno habanje bilo kakve vrste nastalo nakon prodaje (uključujući ogrebotine, oštećenja i općenito svaku štetu na vanjskim dijelovima uređaja koja ne utječe na njegov rad),
- mobilni telefon potrošača ili treće strane koja je izmijenila softver koji je izvorno isporučio proizvođač,
- svaku izmjenу ili popravak koji obavljaju osobe koje tvrtka CROSSCALL ili njezine podružnice, ili vaš trgovac nisu odobrili,
- oksidaciju koju je prouzročio potrošač neispravnim umetanjem poklopaca USB-a ili audiodpriključka, koji su ključni za osiguravanje vodootpornosti proizvoda.

Prije nego što se obratite našoj službi za usluge nakon prodaje, savjetujemo vam da

slijedite upute u nastavku:

- u potpunosti napunite bateriju,
- ažurirajte softver ili vratite tvorničke postavke kako biste formatirali telefon (kako biste vratili zadanu postavku, pritisnite i držite pritisnutom tipku za uključivanje/isključivanje i tipku za pojačavanje glasnoće).

UPOZORENJE: SVI će korisnički podaci telefona (kontakti, fotografije, poruke, datoteke i preuzete aplikacije) biti nepovratno izgubljeni. Savjetujemo vam da napravite sigurnosnu kopiju svih podataka na telefonu prije njegova formatiranja.

U slučaju da se otkrije da telefon ima kvar koji sprječava normalnu upotrebu, morat ćete povjeriti uređaj našoj službi za usluge nakon prodaje. Vaš telefon neće biti popravljen ili zamijenjen ako su uklonjeni ili izmijenjeni zaštitni znakovi ili serijski brojevi (IMEI) ili ako račun nedostaje ili je nečitak.

Ako se potvrdi neusklađenosti ili nedostatak, cijeli telefon ili njegov dio bit će zamijenjen ili popravljen. Ovo jamstvo obuhvaća dijelove i troškove rada.

Prije slanja telefona našoj službi za usluge nakon prodaje preporučujemo:

- da zapišete i spremite IMEI na sigurno mjesto (*),
- da uklonite SD karticu i SIM karticu,
- da spremite sve svoje osobne podatke. Naš će centar za popravak možda morati formatirati vaš telefon.

(*) Vaš IMEI kod je serijski broj koji se upotrebljava za identifikaciju uređaja i praćenje usluge nakon prodaje. Postoji nekoliko načina da pronađete IMEI kôd:

- dodirnite *#06# na tipkovnici telefona,
- provjerite pakiranje telefona,
- na poleđini telefona i ovisno o modelu IMEI može biti naveden na oznaci ili unutar telefona, ispod baterije (ako je uklonjiva),
- skenirajte QR kôd koji se nalazi ispod poklopca priključka.

Dokumenti i informacije koje treba priložiti pri slanju telefona službi za usluge nakon prodaje:

- kopiju fakture ili računa, s naznačenim datumom kušnje, vrstom proizvoda i nazivom distributera,
- IMEI broj telefona,
- opis nedostatka na telefonu.

Pozivamo vas da pročitate opće odredbe i uvjete usluge dostupne na web-stranici tvrtke Crosscall na sljedećoj adresi: **www.crosscall.com**



CROSSCALLTM

OUTDOOR MOBILE TECHNOLOGY